





# metabo®



PROFESSIONAL POWER TOOL SOLUTIONS

Τιμοκατάλογος Εξαρτημάτων  
2023







	<b>Κοπή και λείανση για τροχούς</b>	10	<b>01</b>
	Δίσκοι κοπής μετάλλου		14
	Δίσκοι λείανσης		20
	Καμπάνες λείανσης		22



	<b>Λείανση μετάλλου και ανοξειδωτου χάλυβα</b>	23	<b>02</b>
	Δίσκοι λείανσης με φυλλαράκια		23
	Κετσέδες λείανσης για μέταλλα - VKS		26
	Κετσέδες λείανσης για μέταλλα - VKS - ZK		26
	Δίσκοι και φύλλα λείανσης		27
	Κετσέδες λείανσης για μέταλλα και ξύλα		27
	Δίσκοι λείανσης για πετρώματα		27
	Ελαστικοί δίσκοι Fiber		28
	Συρματόβουρτσες λείανσης		31



	<b>Εξαρτήματα με διαμάντι</b>	33	<b>03</b>
	Διαμαντόδισκοι κοπής		33
	Διαμαντόδισκοι για αρμοκόφτες		37
	Διαμαντόδισκοι λείανσης		38
	Διαμαντοκορώνες τροχών M14		40
	Δίσκοι κοπής Ø 76 mm		42

	<b>Εξαρτήματα κοπής και λείανσης για τροχούς</b>	44	<b>04</b>
--	--	----	-----------



	<b>Εξαρτήματα λειαντήρων</b>	55	<b>05</b>
	Εξαρτήματα λείανσης για τροχούς Inox		56
	Λειαντικοί δίσκοι για KNSE 9-150, KNS 18 LTX 150		58
	Εξαρτήματα για σατινιέρες		59
	Ιμάντες λείανσης για λειαντήρες σωλήνων		64
	Ιμάντες λείανσης για λίμες ταινίας		66
	Γενικά εξαρτήματα για την επεξεργασία ανοξειδωτου χάλυβα		67



	<b>Εξαρτήματα για ευθείς λειαντήρες</b>	68	<b>06</b>
	Φρεζάκια καρβιδίου		69
	Λειαντικά αλουμινοξειδίου		73
	Λειαντικά φυλλαράκια αλουμινοξειδίου		74
	Δισκάκια με αξονάκι από κορούνδιο για μέταλλα		74
	Δισκάκια με αξονάκι από κορούνδιο για INOX		75
	Τσοκ		75
	Εύκαμπτοι άξονες		75

	<b>Εξαρτήματα λείανσης για τροχούς</b>	77	<b>07</b>
	Εξαρτήματα λείανσης για τροχούς		77
	Εξαρτήματα για τροχούς		78
	Δίσκοι κοπής για επιτραπέζιους τροχούς		79
	Εξαρτήματα για διδymους και σταθερούς λειαντήρες		80
	Εξαρτήματα για φρέζες		82
	Εξαρτήματα για ψαλίδια μετάλλου		82

	<b>Εξαρτήματα με διαμάντι για τροχούς, φρέζες τοίχου και αρμοκόφτες</b>	84	<b>08</b>
	Εξαρτήματα για αρμοκόφτες		84
	Εξαρτήματα για τριβεία ανακαίνισης		86
	Εξαρτήματα για τριβεία ανακαίνισης φρεζαρίσματος		88

	<b>Εξαρτήματα Πιστολέτων</b>	89	<b>09</b>
	Τρυπάνια SDS-plus		90
	Τρυπάνια SDS-max		96
	Τρυπάνια εξαγωγής σκόνης		100
	Σκαπτικά εξαρτήματα SDS-plus		102
	Σκαπτικά εξαρτήματα SDS-max		104
	Τρυπάνια πιστολέτου ξεπεράσματος		105
	Ποτηροκορώνες		105
	Τσοκ πιστολέτων		107

	<b>Τσοκ Δραπάνων</b>	110	<b>10</b>
	Ταχυσόκ		111
	Τσοκ οδοντωτής στεφάνης		113
	Σύστημα Metabo Quick		115

	<b>Τρυπάνια και ποτηροκορώνες</b>	118	<b>11</b>
	Τρυπάνια μετάλλου		118
	Τρυπάνια τοιχοποιίας / σκυροδέματος		126
	Τρυπάνια γενικής χρήσης / γυαλιού		129
	Διαμαντοκορώνες		130
	Διαμαντοφρέζα		130
	Τρυπάνια ξύλου		131
	Ποτηροκορώνες		135
	Βάσεις δραπάνων - Άλλα εξαρτήματα		140

	<b>Εξαρτήματα Μαγνητικών Δραπάνων</b>	142	<b>12</b>
---	---------------------------------------	-----	-----------

	<b>Αναδευτήρες</b>	147	<b>13</b>
---	--------------------	-----	-----------

	<b>Εξαρτήματα για βίδωμα</b>	148	<b>14</b>
---	------------------------------	-----	-----------

	<b>Πριονόδισκοι και ράγες οδηγού</b>	152	<b>15</b>		
	Πριονόδισκοι		152		
	Ράγες ολίσθησης και οδηγού		165		
	<b>Πριονολάμες</b>	169	<b>16</b>		
	<b>Σπαθόλαμες</b>	182	<b>17</b>		
	<b>Εξαρτήματα πολυεργαλείων</b>	193	<b>18</b>		
	<b>Εξαρτήματα για πριονοκορδέλες</b>	197	<b>19</b>		
	<b>Εξαρτήματα για ημιφορητές ξυλουργικές εργασίες</b>	200	<b>20</b>		
	Εξαρτήματα ημιφορητών δισκοπρίονων		200		
	Εξαρτήματα κοπής για πλάνες		203		
	Γενικά εξαρτήματα για ξυλουργικές εργασίες		204		
	<b>Εξαρτήματα Τριβείων</b>	205	<b>21</b>		
	Εξαρτήματα έκκεντρων τριβείων		206		
	Εξαρτήματα παλμικών τριβείων		212		
	Εξαρτήματα για λείανση με το χέρι		215		
	Εξαρτήματα τριβείων δέλτα		216		
	Εξαρτήματα συλλογής σκόνης για παλμικά και έκκεντρα τριβεία		217		
	Εξαρτήματα τριβείων δέλτα		219		
	Εξαρτήματα για ταινιολειαντήρες		221		
	Εξαρτήματα για τηλεσκοπικά τριβεία τοίχου		222		
	<b>Εξαρτήματα για Ευθύς Λειαντήρες και Ρούτερ</b>	225	<b>22</b>		
	Εξαρτήματα για Ευθύς Λειαντήρες και Ρούτερ		225		
	Εξαρτήματα για εργαλεία αφαίρεσης βαφής		228		
	Εξαρτήματα για πλάνες		228		
	<b>Εξαρτήματα για εργασία χωρίς σκόνη</b>	229	<b>23</b>		
	Εύκαμπτοι σωλήνες για απορροφητήρες σκόνης		231		
	CordlessControl - Έλεγχος μπαταρίας		239		
	Άλλα εξαρτήματα για μονάδες αναρρόφησης		241		
	<b>Άλλα εξαρτήματα για εργαλεία</b>	243	<b>24</b>		
	Εξαρτήματα για καμινέτα θερμού αέρα		243		
	Εξαρτήματα καρφωτικών		244		
	Εξαρτήματα για πιστόλια σιλικόνης		245		
	Εξαρτήματα για πιστόλια κόλλας		245		
	Εξαρτήματα για πριτσιναδόρους		245		
	Εξαρτήματα φακών		246		
	Εξαρτήματα οργάνων μέτρησης		246		
	<b>Εξαρτήματα εργαλείων κήπου</b>	247	<b>25</b>		
	Εξαρτήματα για θαμνοκοπτικά		247		
	Εξαρτήματα για χλοοκοπτικά		247		
	Εξαρτήματα για ψαλίδια γρασιδιού και μπορντουροψαλίδα μπαταρίας		248		
	Εξαρτήματα για αλυσοπρίονα		248		
	Εξαρτήματα για φυσητήρες		248		
	<b>Μπαταρίες και φορτιστές</b>	249	<b>26</b>		
	<b>Συστήματα μεταφοράς και αποθήκευσης</b>	255	<b>27</b>		
	Σύστημα metaBOX		255		
	Τσάντες εργαλείων		261		
	<b>Εξοπλισμός ασφάλειας εργαλείων / εργασίας</b>	262	<b>28</b>		
	<b>Εξαρτήματα για αεροσυμπιεστές</b>	264	<b>29</b>		
	Εξαρτήματα για αεροσυμπιεστές		264		
	Προετοιμασία αεροσυμπιεστή		264		
	Σύστημα σωλήνων		266		
	Άλλα εξαρτήματα εργαλείων αέρος		275		
	<b>Εξαρτήματα για αντλίες</b>	279	<b>30</b>		
	<b>Σετ Εξαρτημάτων</b>	288	<b>31</b>		
	<b>Ευρετήριο Κωδικών</b>	299	<b>32</b>		

# Ο ιδανικός συνεργάτης στις πωλήσεις.

Επαγγελματικές λύσεις για όλα τα εργαλεία. Κάθε εργαλείο συνοδεύεται από επαγγελματικά εξαρτήματα. Η Metabo δεν προσφέρει μόνο μια μεγάλη ποικιλία εξαρτημάτων, αλλά και μια πλήρη γκάμα λύσεων σε κάθε δύσκολη εφαρμογή.

Η σωστή λύση για κάθε εφαρμογή.



## Μεγαλύτερος χώρος

Παρουσίαση 40% περισσότερων προϊόντων στην ίδια περιοχή με κρέμασμα των προϊόντων το ένα πίσω από το άλλο σε βαθμίδες



## Ευέλικτη παρουσίαση

Τα εκθετήρια παρουσίασης εξαρτημάτων προσαρμόζονται σε οποιοδήποτε χώρο. Οι βάσεις μπορούν να ρυθμιστούν γρήγορα και εύκολα.



## Κινητή συμβουλευτική πωλήσεων

Χάρη στα ειδικά εξοπλισμένα φορτηγά μας μπορούμε να σας υποστηρίξουμε στις προσφορές και τις παρουσιάσεις σας.



### Γρήγορος προσανατολισμός

Χάρη στη χρωματική κωδικοποίηση στις ταμπέλες πληροφοριών και στη συσκευασία, ο πελάτης ενημερώνεται κατάλληλα για τη χρήση και την εφαρμογή του προϊόντος.



### Ψηφιακό marketing

Πάντα με ενημερωμένες πληροφορίες προϊόντων, εικόνες και βίντεο, προσφέρουμε σύγχρονες λύσεις στη πώληση από την ιστοσελίδα μας.



### Εκπαίδευση

Οι τεχνικές συμβουλές βοηθούν τον πελάτη να βρει την ιδανική λύση. Η εκπαίδευσή μας θα σας βοηθήσει σε αυτό.

# Πολλαπλές δυνατότητες

Καλά αποτελέσματα εργασίας μπορούν να επιτευχθούν μόνο με ισχυρά εξαρτήματα. Επομένως, όλα τα προϊόντα Metabo έχουν σχεδιαστεί για απαιτητικές εφαρμογές χωρίς κανέναν συμβιβασμό. Κατασκευάζονται και ελέγχονται σύμφωνα με τα πιο αυστηρά πρότυπα ποιότητας. Προσφέρουμε τα πάντα από μία μόνο πηγή: Εξαρτήματα εργαλείων για οποιαδήποτε εφαρμογή.

## Κοπή και λείανση

Οι καθαρές άκρες κοπής και οι λείες επιφάνειες είναι εγγυημένες με τα εξαρτήματα κοπής και λείανσης.



## Πριόνισμα

Η ιδανική πριονόλαμα για κάθε εφαρμογή με σύστημα χρωματικής κωδικοποίησης για γρήγορο προσανατολισμό.





## SDS max/plus τρυπάνια και βελονοκάλεμα

Οι πολύ απαιτητικές εφαρμογές γίνονται παιχνίδι με τα κατάλληλα εξαρτήματα.



## Σετ εξαρτημάτων

Όλα πάντα διαθέσιμα χάρη στο πλήθος των σετ εξαρτημάτων μας.



## Τσοκ

Ακρίβεια μέχρι τη μικρότερη λεπτομέρεια για όλα τα δράπανα σε οποιαδήποτε εργασία.

# Made in Germany: Η καινοτομία είναι η παράδοσή μας.

Σε κάθε εργαλείο της Metabo υπάρχει η παραδοσιακή γερμανική μηχανική εφευρετικότητα. Από το 1924 αναπτύσσουμε καινοτόμες ιδέες στο εργοστάσιο μας στο Nürtingen και τις εφαρμόζουμε σε πρωτοποριακά εργαλεία και τέλεια εξαρτήματα για επαγγελματίες χρήστες απευθείας στο χώρο τους. Η υπηρεσία μας, προσαρμοσμένη στις απαιτήσεις σας, μας καθιστά επίσης ισχυρό συνεργάτη για τον βιομηχανικό τομέα.



Χυτήριο αλουμινίου

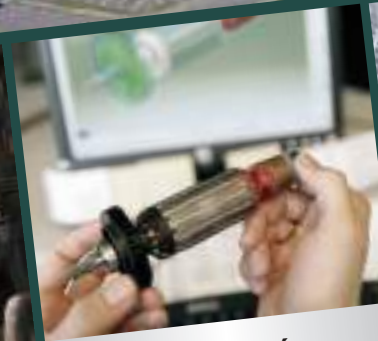

Μηχανική



Χύτευση πλαστικού με έγχυση



Μηχανική παραγωγή



Παραγωγή κινητήρων



Ανταλλακτικά από σκληρυμένο χάλυβα



Συναρμολόγηση

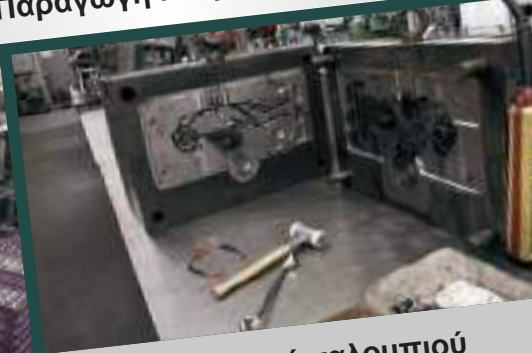

Κατασκευή καλοριπτού



# Σύστημα M+: Εργαλεία και εξαρτήματα τέλεια συντονισμένα για μέγιστη απόδοση.

Ακόμη και κατά τη φάση ανάπτυξης στη Metabo, τα εργαλεία και τα εξαρτήματα ρυθμίζονται και δοκιμάζονται για να αλληλοσυμπληρώνονται. Το πρόσθετο πλεονέκτημα: Μέγιστη απόδοση για βίδωμα, διάτρηση, λείανση, κοπή και πριόνισμα χάρη στο Σύστημα Metabo+



Εργαλεία



Εξαρτήματα

Μπαταρίες  
και φορτιστές



## Δίσκοι κοπής και λείανσης: Οι κατηγορίες ποιότητας της Metabo σε μια ματιά

Η Metabo προσφέρει στον επαγγελματία χρήστη τέσσερις ποιότητες δίσκων κοπής, από τις οποίες μπορεί να επιλέξει τον κατάλληλο δίσκο για την κάθε εφαρμογή.



»Novoflex«  
»Novorapid« Inox

### Η βασική ποιότητα

Εξασφαλίστε καλή απόδοση κοπής και μεγάλη διάρκεια ζωής με τον λεπτό δίσκο κοπής για κοπή ανοξείδωτου.



»Flexiamant«  
»Flexiarapid« Inox

### Η κανονική ποιότητα

Αυτός ο δίσκος εξασφαλίζει υψηλή απόδοση κοπής και μεγάλη διάρκεια ζωής του δίσκου.



»Flexiamant Super«  
»Flexiarapid Super«  
Inox HydroResist

### Η εκλεκτή ποιότητα

Εξαιρετικά υψηλή απόδοση κοπής και μεγάλη διάρκεια ζωής του δίσκου.



»M-Calibur«

### Η εκλεκτή CER ποιότητα

Ειδικός κεραμικός δίσκος με τεχνολογία συγκόλλησης κόκκων για υψηλότερη απόδοση.



### Χρωματικός κώδικας Metabo

Οι δίσκοι κοπής και λείανσης Metabo έχουν έγχρωμη κωδικοποίηση σύμφωνα με την εφαρμογής τους με το κατάλληλο χρώμα από το σύστημα κωδικοποίησης.



Χάλυβας, φύλλο χάλυβα



Ανοξείδωτο ασάλι

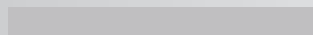

Αλουμίνιο, χαλκό, ορείχαλκο, άλλα μη σιδηρούχα μέταλλα

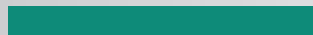

Πέτρα, σκυρόδεμα, πλακάκια, τούβλα κλπ.

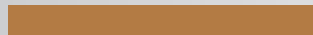

Σωλήνες

## Δίσκοι κοπής και λείανσης:

### Ισχυροί και στιβαροί

Η ποιότητα των δίσκων κοπής και λείανσης εξαρτάται από αρκετούς παράγοντες: Οι κόκκοι (μέγεθος, σχήμα και την ποιότητα των κόκκων), που καθορίζουν πόσο ισχυρός είναι ένας δίσκος. Ο σωστός συνδυασμός των ρητινών συγκόλλησης, των πρόσθετων και των ενισχύσεων γυαλιού καθορίζει την διάρκεια ζωής του. Οι δίσκοι Metabo κατασκευάζονται σύμφωνα με τις προδιαγραφές ποιότητας μας, έτσι ώστε σε συνδυασμό με τα μηχανήματα μας, να επιτύχουμε τα καλύτερα δυνατά αποτελέσματα εργασίας. Οι ισχυροί δίσκοι, επιτρέπουν το βέλτιστο αποτέλεσμα εργασίας και η μακρά διάρκεια ζωής του εργαλείου σας εξοικονομεί λεφτά.

**Έκδοση Metabo**  
Flexiamant super

**Διαστάσεις**  
230 x 2,5 x 22,23 mm  
9 x 3/32 x 7/8"

**Μέγιστη επιτρεπόμενη ταχύτητα**  
6.600 min<sup>-1</sup>  
max. 80 m/s

**Μέγιστη ταχύτητα εργασίας**

Metabowerke GmbH  
Metabo-Allee 1  
D-72622 Nuertingen, Germany

**Κωδικός παραγγελίας**  
616115

**Μεταλλικός δακτύλιος με την ημ/νία λήξης**

**Σαφείς πληροφορίες σχετικά με τα κατάλληλα υλικά**

**Προδιαγραφές**  
Δείτε παρακάτω

**Υποδείξεις ασφαλείας**

- Χρησιμοποιήστε ωτασπίδες
- Χρησιμοποιήστε γυαλιά
- Χρησιμοποιήστε μάσκα για τη σκόνη
- Χρησιμοποιήστε προστατευτικά γάντια
- Περιορισμοί χρήσης



Πρότυπο ασφαλείας OSA

#### Το Σύμβολο Ασφαλείας

Τα εξαρτήματα κοπής και λείανσης Metabo πληρούν τα υψηλότερα πρότυπα ασφαλείας, τα διεθνή πρότυπα και τις απαιτήσεις ασφαλείας όπως το EN 12413 και το OSA

### Με αυτόν τον τρόπο διαβάζετε τις προδιαγραφές ενός δίσκου κοπής και λείανσης:

#### Προδιαγραφές

Ο συνδυασμός των γραμμάτων και των αριθμών είναι ο γενετικός κώδικας του δίσκου.

#### Σύνθεση

- A** ■ Για γενική επεξεργασία μετάλλων
- ZA** ■ Ειδικό δίσκοι επεξεργασίας μετάλλων

#### C Καρβίδιο του πυριτίου

- Για επεξεργασία πέτρας

#### CA Κεραμικός

- Ειδικό δίσκοι για την επεξεργασία ανοξείδωτου χάλυβα και μετάλλων

#### Grit (Κόκκωση)

Όσο μεγαλύτερος είναι ο αριθμός, τόσο πιο μικρή η τραχύτητα της κόκκωσης. Χρησιμοποιούμε μεγέθη κόκκων 16 - 60 για δίσκους κοπής και λείανσης: 16-24 Τραχύς 30-60 Μεσαίος

#### Σκληρότητα

Η σκληρότητα ενός δίσκου λείανσης κωδικοποιείται με αλφαβητική σειρά: ABC ... NOP ... RST ... Z Πολύ μαλακή Μαλακή Σκληρή Πολύ σκληρή

#### Σχήμα

Σχήμα 41: ευθεία έκδοση  
Σχήμα 42/27: κοίλη έκδοση

#### Συγκόλληση

##### B Ρητινοειδής συγκόλληση

- Επιτρέπεται για περιφερειακή ταχύτητα έως 50 m/s

##### BF Ενισχυμένη με ίνες γυαλιού ρητινοειδής συγκόλληση

- Επιτρέπεται για περιφερειακή ταχύτητα έως 80 m/s

#### Παράδειγμα: A 24-N-BF

**A** Οξειδίο αλουμινίου

**24** Grit (Κόκκωση)

**N** Σκληρός δίσκος

**BF** Ενισχυμένη με ίνες γυαλιού ρητινοειδής συγκόλληση

- Ένας δίσκος αυτού του τύπου ενδείκνυται για καλές κοπές και καλή διάρκεια ζωής για εργασία με μέταλλα.

01

02

03

04

05

06

07

08

09

10

11

12

13

14

15

16

Ποιός δίσκος είναι κατάλληλος για ποιά εφαρμογή;

Υπόμνημα	Δίσκοι κοπής για												Δίσκοι λείανσης για															
	Γωνιακοί τροχοί χειρός												Μηχανήματα κοπής χειρός (βενζίνη)	Επιτραπέζια πριόνια	Σταθερά μηχανήματα κοπής	Γωνιακοί σπλιβωτήρες χειρός												
Novoflex Καλή απόδοση κοπής / διάρκεια ζωής	CA 46-U	A 30	A 30-R	A 36-T	A 60-T/A 46-T	A 46-T	A 30-P	A 46-R/A 60-R/A 30-R	A 60-U/A 46-U/A 36-U	A 46-U	A 30-O	C 30-S	C 60-T	A 24-N	A 30-R	A 36-S	A 36-R	A 30-R / A 24-M	A 30-S	C 30-S	CA 36-O	A 24	A 24-N	A 24-T	ZA 24-T	A 30-O	A 36-M	C 24-N
Flexiamant Υψηλή απόδοση κοπής / διάρκεια ζωής	M-Calibur Μέταλλο/Inox	Novoflex μέταλλα	Flexiamant μέταλλα	Flexiamant super μέταλλα	Flexiamant super μέταλλα	Novorapid Inox	Flexiamant Inox	Flexiarapid Inox	Flexiarapid super Inox	Combinator	Flexiarapid αλουμίνιο	Flexiamant super πέτρα	Flexiamant super πέτρα	Flexiamant super μέταλλα	Flexiamant μέταλλα	Flexiamant super μέταλλα	Flexiamant super Inox	Flexiamant super μέταλλα	Flexiamant super μέταλλα	Flexiamant super πέτρα	M-Calibur μέταλλο/Inox	Novoflex μέταλλα	Flexiamant μέταλλα	Flexiamant super μέταλλα	Flexiamant super σωλήνων	Flexiamant super Inox	Flexiamant super αλουμίνιο	Flexiamant super πέτρα
Flexiamant super Πολύ υψηλή απόδοση κοπής / διάρκεια ζωής																												
Υλικό/Εφαρμογή																												
Χάλυβας	■	■	■	■	■		□		■	■			■	■	■		■	■		■	■	■	■	■	□	□		
Γενικές κατασκευές χάλυβα	■	■	■	■	■		□		□	■			■	■	■		■	■		■	■	■	■	□				
Κατασκευή από χάλυβα		□	□	■			□		□	■			□	□	□		□	□		□	□	□	□	□	■			
Εργαλείο χάλυβα	■		■	■	■		□		□	■			■	□	□		□	■		■	■	■	■	□				
Φύλλο ανοξείδωτου χάλυβα / προφίλ λεπτών τοιχωμάτων	■	■	■	■	■		□	□	□	■			■	■	■		□	■		□	■	□	□	□	□			
Ελατοί σωλήνες																												
Χυτοσίδηρος GG																					■			■	■			
Όγκιμο χυτοσίδηρο GGG																					■			■	■			
Χυτός χάλυβας GG																					■			■	■			
Ελατό χυτοσίδηρο GT																					■			■	■			
Ανοξείδωτος χάλυβας	■					■	■	■	■	■						■	□	□		■	■			■	■			
Κράμα μη ανοξείδωτου χάλυβα	■					■	■	■	■	■							□	□		■	■			■	■			
Κράμα ανοξείδωτου χάλυβα	■					■	■	■	■	■						■	□	□		■	■			■	■			
Φύλλο ανοξείδωτου χάλυβα / προφίλ λεπτών τοιχωμάτων	■					■	■	■	■	■						■	□	□		■	■			■	■			
Κατασκευή εμπορευματοκιβωτίων					■																■		□		■	■		
Αλουμίνιο											■											□						■
Μπρούντζος												■										□						■
Χαλκός												■										□						■
Ορείχαλκος												■										□						■
Άλλα μη σιδηρούχα μέταλλα											■											□						■
Άσφαλτος																												
Μπετόν																												■
Ενισχυμένο μπετόν																												■
Ελαφρόπετρα																												
Κεραμίδια																												
Πλακάκια																												
Πορομπετόν																												
Γρανίτης																												
Πλακάκια																												■
Τούβλο πορομπετόν																												■
Κεραμικά																												■
Κλίνκερ																												
Πυρότουβλα																												
Πέτρα																												■
Πήλινοι σωλήνες																												
Εκτεθειμένο αδρανές σκυρόδεμα																												

# Η νέα γενιά δίσκων κοπής και λείανσης "M-Calibur" για χάλυβα και ανοξείδωτο χάλυβα.



Δίσκοι λείανσης "M-Calibur" με ειδική τεχνολογία κεραμικών κόκκων, μέγιστη παραγωγικότητα και αποτελεσματική εργασία σε χάλυβα και ανοξείδωτο χάλυβα.



- Μέγιστος αριθμός κοπών με τον δίσκο κοπής "M-Calibur" (έως και 3 φορές παραπάνω διάρκεια ζωής)
- Εξαιρετικά υψηλή ταχύτητα κοπής
- Μέγιστη απομάκρυνση υλικού με τον δίσκο λείανσης "M-Calibur" (έως και 3 φορές παραπάνω απομάκρυνση υλικού από τους απλούς δίσκους λείανσης)
- Εξαιρετικά υψηλή ταχύτητα λείανσης

## Υψηλά πρότυπα ασφαλείας

- Υπερβαίνουν τις απαιτήσεις όλων των σχετικών προτύπων ασφαλείας EN 12413, OSA

## Τέλεια προσαρμοσμένοι στους πιο ισχυρούς γωνιακούς λειαντήρες

## Ιδιαίτερα ευρύ φάσμα εφαρμογών

- Για όλες τις εφαρμογές σε χάλυβα και ανοξείδωτο χάλυβα

01

02

03

04

05

06

07

08

09

10

11

12

13



14





15

16

## Δίσκοι κοπής μετάλλου

Δίσκοι κοπής για γωνιακούς τροχούς χειρός

Κατηγορία ποιότητας	Διάμετρος x Πάχος x Οπή mm	Έκδοση	Μέγιστη ταχύτητα /min	Τεμάχια συσκευασίας / Τεμάχια πακέτου	Κωδικός	Τιμή € (χωρίς ΦΠΑ)
 <p><b>Κατηγορία ποιότητας A 60-R / A 46 R "Novorapid" μέταλλα</b></p> <ul style="list-style-type: none"> <li>■ Ποιότητα Νοβοραπίδ: Ισχυρή κατηγορία σε βασικό επίπεδο</li> <li>■ Λεπτός δίσκος κοπής για γενική επεξεργασία μετάλλων, ειδικά για υλικά λεπτών τοιχωμάτων, όπως σωλήνες, μεταλλικά φύλλα, προφίλ, σύρματα κ.α.</li> <li>■ Καλά αποτελέσματα κοπής με καλή διάρκεια ζωής</li> <li>■ Σκληρότητα: μέτρια</li> <li>■ Χαμηλή κατανάλωση υλικού, με εξοικονόμηση ενέργειας και χαμηλό φορτίο του μηχανήματος</li> <li>■ Μέγιστη ταχύτητα εργασίας 80 m/s</li> </ul>						
A 60-R	115 x 1 x 22,23	ευθύς	—	13.300	1/25	616505000 <b>1,61 €</b>
A 60-R	125 x 1 x 22,23	ευθύς	—	12.200	1/25	616506000 <b>1,70 €</b>
A 46-R	150 x 1,6 x 22,23	ευθύς	—	10.200	1/25	616507000 <b>2,42 €</b>
A 46-R	180 x 1,6 x 22,23	κοίλος	⌋	8.500	1/25	616508000 <b>2,70 €</b>
A 46-R	230 x 1,9 x 22,23	κοίλος	⌋	6.600	1/25	616509000 <b>3,59 €</b>
 <p><b>Κατηγορία ποιότητας A 30 "Novoflex" μέταλλα</b></p> <ul style="list-style-type: none"> <li>■ Ποιότητα Νοβοφλεξ: Ισχυρή κατηγορία σε βασικό επίπεδο</li> <li>■ Σκληρότητα: μέτρια</li> <li>■ Για γενική χρήση σε επεξεργασία μετάλλου</li> <li>■ Καλά αποτελέσματα κοπής με καλή διάρκεια ζωής</li> <li>■ Μέγιστη ταχύτητα εργασίας 80 m/s</li> </ul>						
A 30	100 x 2,5 x 16	ευθύς	—	15.300	1/25	616446000 <b>1,35 €</b>
A 30	100 x 2,5 x 16	κοίλος	⌋	15.300	1/25	616447000 <b>1,35 €</b>
A 30	115 x 2,5 x 22,23	ευθύς	—	13.300	1/25	616442000 <b>1,11 €</b>
A 30	115 x 2,5 x 22,23	κοίλος	⌋	13.300	1/25	616454000 <b>1,18 €</b>
A 30	115 x 3 x 22,23	κοίλος	⌋	13.300	1/25	616420000 <b>1,58 €</b>
A 30	125 x 2,5 x 22,23	ευθύς	—	12.200	1/25	616444000 <b>1,34 €</b>
A 30	125 x 2,5 x 22,23	κοίλος	⌋	12.200	1/25	616456000 <b>1,70 €</b>
A 30	150 x 3 x 22,23	ευθύς	—	10.200	1/25	616448000 <b>1,96 €</b>
A 30	180 x 3 x 22,23	ευθύς	—	8.500	1/25	616450000 <b>1,85 €</b>
A 30	180 x 3 x 22,23	κοίλος	⌋	8.500	1/25	616457000 <b>2,62 €</b>
A 30	230 x 3 x 22,23	ευθύς	—	6.600	1/25	616452000 <b>2,70 €</b>
A 30	230 x 3 x 22,23	κοίλος	⌋	6.600	1/25	616477000 <b>3,68 €</b>
 <p><b>Κατηγορία ποιότητας A 30-R "Flexiamant" μέταλλα</b></p> <ul style="list-style-type: none"> <li>■ Για γενική χρήση σε επεξεργασία μετάλλου</li> <li>■ Σκληρότητα: μέτρια</li> <li>■ Καλά αποτελέσματα κοπής με καλή διάρκεια ζωής</li> <li>■ Ομοιόμορφα αποτελέσματα κοπής με καλή διάρκεια ζωής</li> <li>■ Μέγιστη ταχύτητα εργασίας 80 m/s</li> </ul>						
A 30-R	100 x 2,5 x 16	ευθύς	—	15.300	1/25	616742000 <b>1,84 €</b>
A 30-R	115 x 2,5 x 22,23	κοίλος	⌋	13.300	1/25	616727000 <b>1,96 €</b>
A 30-R	115 x 2,5 x 22,23	ευθύς	—	13.300	1/25	616770000 <b>1,96 €</b>
A 30-R	125 x 2,5 x 22,23	κοίλος	⌋	12.200	1/25	616310000 <b>1,96 €</b>
A 30-R	125 x 2,5 x 22,23	ευθύς	—	12.200	1/25	616732000 <b>1,96 €</b>
A 30-R	150 x 3 x 22,23	ευθύς	—	10.200	1/25	616121000 <b>2,62 €</b>
A 30-R	180 x 3 x 22,23	ευθύς	—	8.500	1/25	616123000 <b>3,25 €</b>
A 30-R	180 x 3 x 22,23	κοίλος	⌋	8.500	1/25	616300000 <b>3,25 €</b>
A 30-R	230 x 3 x 22,23	ευθύς	—	6.600	1/25	616127000 <b>4,14 €</b>
A 30-R	230 x 3 x 22,23	κοίλος	⌋	6.600	1/25	616302000 <b>4,14 €</b>

Κατηγορία ποιότητας	Διάμετρος x Πάχος x Οπή mm	Έκδοση	Μέγιστη ταχύτητα /min	Τεμάχια συσκευασίας / Τεμάχια πακέτου	Κωδικός	Τιμή € (χωρίς ΦΠΑ)
 <p><b>Κατηγορία ποιότητας A 60-T / A 46-T "Flexiamant Super" μέταλλα</b></p> <ul style="list-style-type: none"> <li>■ Λεπτοί, υψηλής απόδοσης δίσκοι κοπής ειδικά για λεπτά υλικά όπως φύλλα μετάλλων, σωλήνες, προφίλ, σύρματα</li> <li>■ Σκληρότητα: σκληρός</li> <li>■ Καλά αποτελέσματα κοπής με καλή διάρκεια ζωής</li> <li>■ Χαμηλή κατανάλωση υλικού, με εξοικονόμηση ενέργειας και χαμηλό φορτίο του μηχανήματος</li> <li>■ Μέγιστη ταχύτητα εργασίας 80 m/s</li> </ul>	A 60-T	115 x 1 x 22,23	ευθύς —	13.300	1/25	616188000 <b>1,96 €</b>
	A 46-T	115 x 1,6 x 22,23	ευθύς —	13.300	1/25	616191000 <b>1,93 €</b>
	A 60-T	125 x 1 x 22,23	ευθύς —	12.200	1/25	616189000 <b>1,96 €</b>
	A 46-T	125 x 1,6 x 22,23	ευθύς —	12.200	1/25	616192000 <b>1,96 €</b>
 <p><b>Κατηγορία ποιότητας A 36-T "Flexiamant Super" μέταλλα</b></p> <ul style="list-style-type: none"> <li>■ Για γενική χρήση σε επεξεργασία μετάλλου</li> <li>■ Σκληρότητα: σκληρός</li> <li>■ Εξαιρετικά υψηλά αποτελέσματα κοπής με καλή διάρκεια ζωής χρησιμοποιώντας ειδικό κορούνδιο</li> <li>■ Κορυφαία αποτελέσματα χρησιμοποιώντας ισχυρούς γωνιακούς τροχούς</li> <li>■ Μέγιστη ταχύτητα εργασίας 80 m/s</li> </ul>	A 36-T	115 x 2 x 22,23	κοίλος ~	13.300	1/25	616100000 <b>1,96 €</b>
	A 36-T	115 x 2 x 22,23	ευθύς —	13.300	1/25	616105000 <b>1,96 €</b>
	A 36-T	115 x 3 x 22,23	κοίλος ~	13.300	1/25	616104000 <b>2,30 €</b>
	A 36-T	125 x 2 x 22,23	κοίλος ~	12.200	1/25	616101000 <b>2,19 €</b>
	A 36-T	125 x 2 x 22,23	ευθύς —	12.200	1/25	616107000 <b>2,19 €</b>
	A 36-T	150 x 2 x 22,23	ευθύς —	10.200	1/25	616109000 <b>2,73 €</b>
	A 36-T	150 x 2 x 22,23	κοίλος ~	10.200	1/25	616119000 <b>2,73 €</b>
	A 36-T	180 x 2 x 22,23	κοίλος ~	8.500	1/25	616102000 <b>3,51 €</b>
	A 36-T	180 x 2 x 22,23	ευθύς —	8.500	1/25	616111000 <b>3,51 €</b>
	A 36-T	230 x 2,5 x 22,23	κοίλος ~	6.600	1/25	616103000 <b>5,06 €</b>
	A 36-T	230 x 2,5 x 22,23	ευθύς —	6.600	1/25	616115000 <b>4,69 €</b>
 <p><b>Κατηγορία ποιότητας A 46-T "Novorapid" Inox</b></p> <ul style="list-style-type: none"> <li>■ Ποιότητα Novorapid: Ισχυρή κατηγορία σε βασικό επίπεδο</li> <li>■ Λεπτοί δίσκοι κοπής για την επεξεργασία υλικών με λεπτά τοιχώματα και χωρίς σκουριά όπως σωλήνες, μεταλλικά φύλλα, προφίλ, σύρματα κ.λ.π.</li> <li>■ Καλά αποτελέσματα κοπής με καλή διάρκεια ζωής</li> <li>■ Σκληρότητα: σκληρός</li> <li>■ Χαμηλή κατανάλωση υλικού, με εξοικονόμηση ενέργειας και χαμηλό φορτίο του μηχανήματος</li> <li>■ Χαμηλή περιεκτικότητα σε σίδηρο, θείο και χλώριο (Fe + S + Cl ≤ 0.1%)</li> <li>■ Μέγιστη ταχύτητα εργασίας 80 m/s</li> </ul>	A 46-T	115 x 1 x 22,23	ευθύς —	13.200	1/25	616270000 <b>1,06 €</b>
	A 46-T	125 x 1 x 22,23	ευθύς —	12.200	1/25	616271000 <b>1,15 €</b>
	A 46-T	180 x 1,5 x 22,23	ευθύς —	8.600	1/25	616273000 <b>2,28 €</b>
	A 46-T	230 x 1,9 x 22,23	ευθύς —	6.600	1/25	616274000 <b>3,21 €</b>
 <p><b>Κατηγορία ποιότητας A 30-P "Flexiamant" Inox</b></p> <ul style="list-style-type: none"> <li>■ Για γενική χρήση σε επεξεργασία ανοξείδωτου χάλυβα</li> <li>■ Σκληρότητα: μαλακός</li> <li>■ Πολύ καλά αποτελέσματα κοπής με καλή διάρκεια ζωής</li> <li>■ Χαμηλή περιεκτικότητα σε σίδηρο και χλώριο &lt; 0.1%</li> <li>■ Μέγιστη ταχύτητα εργασίας 80 m/s</li> </ul>	A 30-P	100 x 2,5 x 16	ευθύς —	15.300	1/25	616744000 <b>1,84 €</b>
	A 30-P	115 x 2,5 x 22,23	κοίλος ~	13.300	1/25	616737000 <b>1,96 €</b>
	A 30-P	125 x 2,5 x 22,23	ευθύς —	12.200	1/25	616738000 <b>2,10 €</b>
	A 30-P	180 x 3 x 22,23	ευθύς —	8.500	1/25	616163000 <b>3,80 €</b>
	A 30-P	180 x 3 x 22,23	κοίλος ~	8.500	1/25	616299000 <b>3,80 €</b>
	A 30-P	230 x 3 x 22,23	ευθύς —	6.600	1/25	616167000 <b>5,03 €</b>

01

02

03

04

05

06

07

08

09

10

11

12

13

14

15

16



Τα σετ των εξαρτημάτων θα τα βρείτε στο κεφάλαιο 31, από τη σελίδα 288

Κατηγορία ποιότητας	Διάμετρος x Πάχος x Οπή mm	Έκδοση	Μέγιστη ταχύτητα /min	Τεμάχια συσκευασίας / Τεμάχια πακέτου	Κωδικός	Τιμή € (χωρίς ΦΠΑ)
<b>Κατηγορία ποιότητας A 60-R / A 46-R / A 30-R "Flexiarapid" Inox HydroResist</b> <ul style="list-style-type: none"> <li>■ Λεπτοί δίσκοι κοπής υψηλής απόδοσης για ανοξείδωτο χάλυβα, υλικά με λεπτά τοιχώματα, όπως σωλήνες, φύλλα μετάλλων, προφίλ, σύρματα</li> <li>■ Σκληρότητα: σκληρός</li> <li>■ Πολύ υψηλά αποτελέσματα κοπής με καλή διάρκεια ζωής χρησιμοποιώντας ειδικό μείγμα κορουνδίου</li> <li>■ Χαμηλή κατανάλωση υλικού, με εξοικονόμηση ενέργειας και χαμηλό φορτίο του μηχανήματος</li> <li>■ Χαμηλή περιεκτικότητα σε σίδηρο, θείο και χλώριο (Fe + S + Cl ≤ 0.1%)</li> <li>■ Μέγιστη ταχύτητα εργασίας 80 m/s</li> <li>■ A 60-R με 1 mm πάχος, A 46-R με 1.6 mm πάχος, A 30-R με 1.9 mm πάχος</li> </ul>						
A 46-R	105 x 1,6 x 16	ευθύς	—	15.300	1/25	616180000 <b>1,96 €</b>
A 60-R	115 x 1 x 22,23	ευθύς	—	13.300	1/25	616186000 <b>1,47 €</b>
A 46-R	115 x 1,6 x 22,23	ευθύς	—	13.300	1/25	616181000 <b>1,50 €</b>
A 60-R	125 x 1 x 22,23	ευθύς	—	12.200	1/25	616187000 <b>1,56 €</b>
A 46-R	125 x 1,6 x 22,23	ευθύς	—	12.200	1/25	616182000 <b>1,71 €</b>
A 30-R	150 x 1,6 x 22,23	ευθύς	—	10.200	1/25	616183000 <b>2,44 €</b>
A 30-R	180 x 1,6 x 22,23	ευθύς	—	8.500	1/25	616184000 <b>2,55 €</b>
A 30-R	230 x 1,9 x 22,23	ευθύς	—	6.600	1/25	616185000 <b>3,36 €</b>



## Νέο θαύμα ανθεκτικότητας: Δίσκοι κοπής Flexiarapid Super/Combinator με φόρμουλα HydroResist

Οι δίσκοι που συνδέονται με ρητίνη γερνούν και χάνουν την απόδοσή τους με την πάροδο του χρόνου - ακόμα κι αν δεν χρησιμοποιούνται. Η πρόσφατα αναπτυγμένη φόρμουλα HydroResist εξουδετερώνει αυτή τη διαδικασία και διασφαλίζει μεγάλη διάρκεια ζωής των δίσκων.

- **Περισσότερη αντοχή:** αυξάνει τη διάρκεια ζωής του δίσκου - ακόμα και με υψηλή ατμοσφαιρική υγρασία
- **Μικρότερο κόστος αντικατάστασης:** 10% περισσότερες κοπές (ανά δίσκο) χάρη στη νέα φόρμουλα για βελτιστοποιημένη σύνδεση κόκκων και συνδετικού υλικού.





















## Κατηγορία ποιότητας A 36-U / A 46-U / A 60-R "Flexiarapid Super" Inox HydroResist

- Εξαιρετικά λεπτοί δίσκοι κοπής υψηλής απόδοσης ειδικά για επεξεργασία ανοξείδωτου χάλυβα
- Απίστευτα γρήγοροι με μεγάλη διάρκεια ζωής χάρη στην χρήση ειδικού μείγματος κορουνδίου
- Χαμηλή περιεκτικότητα σε σίδηρο, θείο και χλώριο (Fe + S + Cl ≤ 0.1%)
- Για όλα τα ανθεκτικά σε σκουριά και οξέα μέταλλα (V2A, Nirosta, INOX) ελάσματα μετάλλων, μέταλλα εργαλείων
- Για χρήση στην βιομηχανία οχημάτων, εμπορευματοκιβωτίων, αμαξωμάτων κ.λ.π.
- Δίσκοι κοπής για κοπές ακριβείας χωρίς θόρυβο και χωρίς γρέζι
- Σκληρότητα: σκληρός
- Μέγιστη ταχύτητα εργασίας 80 m/s

A 46-U	76 x 1 x 10	ευθύς	—	20.100	5/1	NEO	626870000	<b>9,38 €</b>
A 60-U	105 x 1 x 16	ευθύς	—	15.300	1/25		616210000	<b>1,93 €</b>
A 60-U	105 x 1 x 16	ευθύς	—	15.300	50/1	NEO	616347000	<b>99,51 €</b>
A 60-U	115 x 0,8 x 22,23	κοίλος	⌋	13.300	1/50		616208000	<b>1,93 €</b>
A 60-U	115 x 1 x 22,23	ευθύς	—	13.300	1/25		616216000	<b>1,96 €</b>
A 60-U	115 x 1 x 22,23	κοίλος	⌋	13.300	1/25		616217000	<b>2,16 €</b>
A 46-U	115 x 1,6 x 22,23	ευθύς	—	13.300	1/25		616218000	<b>1,96 €</b>
A 46-U	115 x 1,6 x 22,23	κοίλος	⌋	13.300	1/25		616219000	<b>2,07 €</b>
A 60-U	125 x 0,8 x 22,23	κοίλος	⌋	12.200	1/50		616209000	<b>2,13 €</b>
A 60-U	125 x 1 x 22,23	ευθύς	—	12.200	1/25		616220000	<b>1,98 €</b>
A 46-U	125 x 1,6 x 22,23	ευθύς	—	12.200	1/25		616222000	<b>2,19 €</b>
A 46-U	150 x 1,6 x 22,23	ευθύς	—	10.200	1/25		616224000	<b>3,68 €</b>
A-36-U	180 x 1,6 x 22,23	ευθύς	—	8.500	1/25		616226000	<b>2,95 €</b>
A-36-U	180 x 1,6 x 22,23	κοίλος	⌋	8.500	1/25		616227000	<b>3,82 €</b>
A 36-U	230 x 1,9 x 22,23	ευθύς	—	6.600	1/25		616228000	<b>4,69 €</b>
A 36-U	230 x 1,9 x 22,23	κοίλος	⌋	6.600	1/25		616229000	<b>4,92 €</b>



Κατηγορία ποιότητας	Διάμετρος x Πάχος x Οπή mm	Έκδοση	Μέγιστη ταχύτητα /min	Τεμάχια συσκευασίας / Τεμάχια πακέτου	Κωδικός	Τιμή € (χωρίς ΦΠΑ)			
 <p><b>Κατηγορία ποιότητας A 46-U "Combinator" Inox HydroResist</b></p> <ul style="list-style-type: none"> <li>Ένας δίσκος για 2 εφαρμογές: γρήγορες κοπές, όπως και εύκολη αφαίρεση γρεζιών και λείανση</li> <li>Για όλες τις χρήσεις για επεξεργασία ανοξείδωτου χάλυβα και για γενική εργασία σε μέταλλα</li> <li>Χαμηλή περιεκτικότητα σε σίδηρο, θείο και χλώριο (Fe + S + Cl ≤ 0.1%)</li> <li>Σκληρότητα: σκληρός</li> <li>Μειώνει το κόστος εργασίας εξοικονομώντας χρόνο</li> <li>Εξαλείφει χρονοβόρες αλλαγές δίσκου</li> <li>Υψηλότερα πρότυπα ποιότητας και ασφάλειας, χάρη στην σταθερότητα σχεδιασμού των διαστάσεων και πλευρών του δίσκου (αποδεδειγμένη ασφάλεια με 3 πλήρη επιφανειακά στρώματα του υλικού)</li> <li>Μέγιστη ταχύτητα εργασίας 80 m/s</li> </ul>	A 46-U Combinator Inox	76 x 1 x 22,23	κοίλος		20.100	3/1	NEO	626872000	9,38 €
	A 46-U Combinator Inox	115 x 1,9 x 22,23	κοίλος		13.200	1/25		616500000	2,62 €
	A 46-U Combinator Inox	125 x 1,9 x 22,23	κοίλος		12.200	1/25		616501000	2,88 €
	CA 46-U	115 x 1,6 x 22,23	ευθύς		13.300	1/25		616285000	5,88 €
 <p><b>Κατηγορία ποιότητας CA 46-U "M-Calibur" Inox</b></p> <ul style="list-style-type: none"> <li>Η τελευταία γενιά δίσκων κοπής με κεραμικούς κόκκους</li> <li>Μέγιστη απόδοση κοπής με εξαιρετικά υψηλή διάρκεια ζωής χάρη στη χρήση κεραμικού ειδικού κορούνδιου</li> <li>Υψηλότερη παραγωγικότητα και πρόοδος εργασίας</li> <li>Χαμηλή περιεκτικότητα σε σίδηρο, θείο και χλώριο (Fe + S + Cl ≤ 0.1%)</li> <li>Για όλα τα ανθεκτικά σε σκουριά και οξέα μέταλλα (V2A, Nirosta, INOX) ελάσματα μετάλλων, μέταλλα εργαλείων</li> <li>Σκληρότητα: σκληρός</li> <li>Μέγιστη ταχύτητα εργασίας 80 m/s</li> </ul>	CA 46-U	125 x 1,6 x 22,23	ευθύς		12.200	1/25		616286000	6,66 €
	A 60-P / A 46 P "Flexiarapid" αλουμίνιο	115 x 1 x 22,23	ευθύς		13.300	1/25		616512000	1,96 €
 <p><b>Κατηγορία ποιότητας A 60-P / A 46 P "Flexiarapid" αλουμίνιο</b></p> <ul style="list-style-type: none"> <li>Λεπτός δίσκος κοπής υψηλής απόδοσης ειδικά για επεξεργασία αλουμινίου, μη σιδηρούχων μετάλλων, χαλκού, ορείχαλκου, υλικών με λεπτό τοίχωμα όπως σωλήνες, φύλλα μετάλλων, προφίλ, σύρματα κ.λ.π.</li> <li>Σκληρότητα: ημισκληρός</li> <li>Υψηλή απόδοση κοπής με καλή διάρκεια ζωής</li> <li>Μέγιστη ταχύτητα εργασίας: 80 m/s</li> <li>Προσοχή: Απαραίτητη αναρρόφηση ρινισμάτων σε κλειστούς χώρους, καθώς μεγάλη συγκέντρωση ρινισμάτων αλουμινίου μπορεί να προκαλέσει εκρήξεις!</li> </ul>	A 60-P	125 x 1 x 22,23	ευθύς		12.200	1/25		616513000	1,96 €
	A 46 P	150 x 1,6 x 22,23	ευθύς		10.200	1/25		616514000	2,53 €
	A 46 P	180 x 1,6 x 22,23	κοίλος		8.500	1/25		616515000	3,05 €
	A 46 P	230 x 1,9 x 22,23	κοίλος		6.600	1/25		616516000	3,85 €
	A 30-O "Flexiamant Super" αλουμίνιο	115 x 2,5 x 22,23	κοίλος		13.300	1/25		616751000	1,73 €
 <p><b>Κατηγορία ποιότητας A 30-O "Flexiamant Super" αλουμίνιο</b></p> <ul style="list-style-type: none"> <li>Δίσκος γενικής χρήσης για την επεξεργασία μη σιδηρούχων μετάλλων όπως αλουμίνιο, χαλκός, ορείχαλκος κ.λ.π.</li> <li>Σκληρότητα: μαλακός</li> <li>Υψηλή απόδοση κοπής με καλή διάρκεια ζωής</li> <li>Μέγιστη ταχύτητα εργασίας: 80 m/s</li> <li>Προσοχή: Απαραίτητη αναρρόφηση ρινισμάτων σε κλειστούς χώρους, καθώς μεγάλη συγκέντρωση ρινισμάτων αλουμινίου μπορεί να προκαλέσει εκρήξεις!</li> </ul>	A 30-O	125 x 2,5 x 22,23	ευθύς		12.200	1/25		616752000	1,87 €
	A 30-O	150 x 3 x 22,23	ευθύς		10.200	1/25		616753000	2,88 €
	A 30-O	230 x 3 x 22,23	ευθύς		6.600	1/25		616126000	4,31 €

01

02

03

04

05

06

07

08

09

10

11













12

13





14

15





16

Κατηγορία ποιότητας	Διάμετρος x Πάχος x Οπή mm	Έκδοση	Μέγιστη ταχύτητα /min	Τεμάχια συσκευασίας / Τεμάχια πακέτου	Κωδικός	Τιμή € (χωρίς ΦΠΑ)	
 <p><b>Κατηγορία ποιότητας C 30-S "Flexiamant Super" πέτρα</b></p> <ul style="list-style-type: none"> <li>■ Για γενική χρήση σε επεξεργασία φυσικής και τεχνητής πέτρας</li> <li>■ Σκληρότητα: μέτριος</li> <li>■ Καλή απόδοση κοπής με καλή διάρκεια ζωής</li> <li>■ Μέγιστη ταχύτητα εργασίας: 80 m/s</li> </ul>	C 30-S	115 x 2,5 x 22,23	κοίλος 	13.300	1/25	616728000	<b>1,70 €</b>
	C 30-S	125 x 2,5 x 22,23	κοίλος 	12.200	1/25	616312000	<b>1,96 €</b>
	C 30-S	125 x 2,5 x 22,23	ευθύς 	12.200	1/25	616733000	<b>1,96 €</b>
	C 30-S	180 x 3 x 22,23	ευθύς 	8.500	1/25	616143000	<b>3,25 €</b>
	C 30-S	230 x 3 x 22,23	ευθύς 	6.600	1/25	616147000	<b>4,14 €</b>
	C 30-S	230 x 3 x 22,23	κοίλος 	6.600	1/25	616303000	<b>4,43 €</b>
 <p><b>Κατηγορία ποιότητας C 60-T "Flexiamant Super" πέτρα</b></p> <ul style="list-style-type: none"> <li>■ Για γενική χρήση σε επεξεργασία πλακιδίων, κεραμικών, κλίνκερ κλπ.</li> <li>■ Σκληρότητα: σκληρός</li> <li>■ Πολύ καλή απόδοση κοπής με πολύ πάνω από το μέσο όρο διάρκεια ζωής</li> <li>■ Μικρός χρόνος κοπής, μικρότερες απώλειες κοπής, καθαρότερες γωνίες κοπής</li> <li>■ Μέγιστη ταχύτητα εργασίας: 80 m/s</li> </ul>	C 60-T	115 x 1,5 x 22,23	ευθύς 	13.300	1/25	616195000	<b>2,33 €</b>
	C 60-T	125 x 1,5 x 22,23	ευθύς 	12.200	1/25	616196000	<b>2,33 €</b>
 <p><b>Κατηγορία ποιότητας C 30-S "Flexiarapid Super" Universal</b></p> <ul style="list-style-type: none"> <li>■ Πολύ λεπτός δίσκος για επεξεργασία πλακιδίων, κεραμικών, κλίνκερ κλπ.</li> <li>■ Για γενική χρήση</li> <li>■ Πολύ καλή απόδοση κοπής με πολύ πάνω από το μέσο όρο διάρκεια ζωής</li> <li>■ Μικρός χρόνος κοπής, μικρότερες απώλειες κοπής, καθαρότερες γωνίες κοπής</li> <li>■ Μέγιστη ταχύτητα εργασίας: 80 m/s</li> </ul>	C 30-S	76 x 1 x 10	ευθύς 	20.100	5/1	 626871000	<b>9,38 €</b>



## Δίσκοι κοπής για σταθερούς τροχούς / βενζινοκίνητα εργαλεία

Κατηγορία ποιότητας	Διάμετρος x Πάχος x Οπή mm	Έκδοση	Μέγιστη ταχύτητα /min	Τεμάχια συσκευασίας / Τεμάχια πακέτου	Κωδικός	Τιμή € (χωρίς ΦΠΑ)	
 <p><b>Κατηγορία ποιότητας A 24-N "Flexiamant Super" μέταλλα</b></p> <ul style="list-style-type: none"> <li>■ Για γενική χρήση σε επεξεργασία μετάλλων, επίσης και για χυτά μέταλλα</li> <li>■ Σκληρότητα: μέτριος</li> <li>■ Καλή απόδοση κοπής με καλή διάρκεια ζωής</li> <li>■ Μέγιστη ταχύτητα εργασίας: 80 m/s</li> <li>■ Δίσκοι κοπής με διπλό πλέγμα λόγω του αυξημένου πλευρικού φορτίου από τους τροχούς βενζίνης</li> </ul>	A 24-N	300 x 3,5 x 20	ευθύς 	5.090	1/10	616136000	<b>8,08 €</b>
	A 24-N	300 x 3,5 x 22,2	ευθύς 	5.090	1/10	616135000	<b>8,08 €</b>
	A 24-N	300 x 3,5 x 25,4	ευθύς 	5.090	1/10	616137000	<b>8,08 €</b>

## Δίσκοι κοπής για σταθερούς τροχούς



	Κατηγορία ποιότητας	Διάμετρος x Πάχος x Οπή mm	Έκδοση	Μέγιστη ταχύτητα /min	Τεμάχια συσκευασίας / Τεμάχια πακέτου	Κωδικός	Τιμή € (χωρίς ΦΠΑ)	
	<b>Κατηγορία ποιότητας A 30-R "Flexiamant" μέταλλα</b> <ul style="list-style-type: none"> <li>■ Για χρήση σε όλες τις εφαρμογές επεξεργασίας χάλυβα</li> <li>■ Καλή απόδοση κοπής με καλή διάρκεια ζωής</li> <li>■ Ομοιόμορφη απόδοση κοπής και διάρκεια ζωής εργαλείου</li> <li>■ Ημίσκληρη έκδοση για ισχυρά μηχανήματα (φορτίο μηχανής &gt; 3 KW)</li> <li>■ Μέγιστη ταχύτητα εργασίας: 80 m/s</li> </ul>							
	A 30-R	355 x 3 x 25,4	ευθύς	—	4.365	1/10	NEO 616346000	7,26 €
	<b>Κατηγορία ποιότητας A 30-R / A 36-S "Flexiamant Super" μέταλλα</b> <ul style="list-style-type: none"> <li>■ Υψηλή απόδοση κοπής με καλή διάρκεια ζωής</li> <li>■ Σκληρή έκδοση για ισχυρά μηχανήματα (φορτίο μηχανής &gt; 3 KW)</li> <li>■ A 36-S: με εσωτερικό πλέγμα για περισσότερες κοπές</li> <li>■ Μέγιστη ταχύτητα εργασίας: 80 m/s</li> </ul>							
	A 30-R	300 x 2,5 x 25,4	ευθύς	—	5.090	1/10	616328000	7,48 €
	A 30-R	350 x 3 x 25,4	ευθύς	—	4.365	1/10	616327000	11,16 €
	A 36-S	350 x 3 x 25,4	ευθύς	—	4.365	1/10	616339000	12,54 €
	<b>Κατηγορία ποιότητας A 24-M "Flexiamant Super" μέταλλα</b> <ul style="list-style-type: none"> <li>■ Υψηλή απόδοση κοπής με καλή διάρκεια ζωής</li> <li>■ Μαλακή έκδοση για λιγότερο ισχυρά μηχανήματα (φορτίο μηχανής &lt;3 KW)</li> <li>■ Μέγιστη ταχύτητα εργασίας: 80 m/s</li> </ul>							
	A 24-M	350 x 3 x 25,4	ευθύς	—	4.365	1/10	616338000	8,05 €
	A 24-M	400 x 3 x 25,4	ευθύς	—	3.820	1/10	616215000	13,89 €
	<b>Κατηγορία ποιότητας A 36-R "Flexiamant Super" Inoxy</b> <ul style="list-style-type: none"> <li>■ Ημίσκληρος ειδικός δίσκος κοπής για ανοξείδωτο χάλυβα</li> <li>■ Υψηλή απόδοση κοπής με καλή διάρκεια ζωής</li> <li>■ Χαμηλή περιεκτικότητα σε σίδηρο και χλώριο &lt; 0.1%</li> <li>■ Μέγιστη ταχύτητα εργασίας: 80 m/s</li> <li>■ Ημίσκληρη έκδοση για λιγότερο ισχυρά μηχανήματα (φορτίο μηχανής &lt;3 KW)</li> </ul>							
	A 36-R	350 x 3 x 25,4	ευθύς	—	4.365	1/10	616343000	12,54 €





















## Δίσκοι κοπής για σταθερούς τροχούς

	Κατηγορία ποιότητας	Διάμετρος x Πάχος x Οπή mm	Έκδοση	Μέγιστη ταχύτητα /min	Τεμάχια συσκευασίας / Τεμάχια πακέτου	Κωδικός	Τιμή € (χωρίς ΦΠΑ)	
	<b>Κατηγορία ποιότητας A 30-S "Flexiamant Super" μέταλλα</b> <ul style="list-style-type: none"> <li>■ Για γενική χρήση σε επεξεργασία μετάλλων</li> <li>■ Σκληρότητα: σκληρός</li> <li>■ Υψηλή απόδοση κοπής με καλή διάρκεια ζωής</li> <li>■ Μέγιστη ταχύτητα εργασίας: 100 m/s</li> <li>■ Για ισχυρά μηχανήματα (φορτίο μηχανής &gt; 5 KW)</li> </ul>							
	A 30-S	300 x 3 x 25,4	ευθύς	—	6.365	1/10	616202000	7,48 €
	A 30-S	350 x 3,5 x 25,4	ευθύς	—	5.460	1/10	616203000	11,16 €
	A 30-S	400 x 4 x 25,4	ευθύς	—	4.775	1/10	616204000	14,52 €
	<b>Κατηγορία ποιότητας C 30-S "Flexiamant Super" πέτρα</b> <ul style="list-style-type: none"> <li>■ Για γενική χρήση σε επεξεργασία φυσικής και τεχνητής πέτρας</li> <li>■ Επίσης κατάλληλο για επεξεργασία μη σιδηρούχων μετάλλων</li> <li>■ Σκληρότητα: σκληρός</li> <li>■ Υψηλή απόδοση κοπής με καλή διάρκεια ζωής</li> <li>■ Μέγιστη ταχύτητα εργασίας: 100 m/s</li> <li>■ Για ισχυρά μηχανήματα (φορτίο μηχανής &gt; 5 KW)</li> </ul>							
	C 30-S	300 x 3 x 25,4	ευθύς	—	6.365	1/10	616212000	7,85 €
	C 30-S	350 x 3,5 x 25,4	ευθύς	—	5.460	1/10	616213000	11,16 €

## Δίσκοι Λείανσης

Δίσκοι λείανσης για γωνιακούς τροχούς χειρός

	Κατηγορία ποιότητας	Διάμετρος x Πάχος x Οπή mm	Έκδοση	Μέγιστη ταχύτητα /min	Τεμάχια συσκευασίας / Τεμάχια πακέτου	Κωδικός	Τιμή € (χωρίς ΦΠΑ)
 <p><b>Κατηγορία ποιότητας A 24 "Novoflex" μέταλλα</b></p> <ul style="list-style-type: none"> <li>■ Ποιότητα Novoflex: Ισχυρή κατηγορία σε βασικό επίπεδο</li> <li>■ Σκληρότητα: ημίσκληρος</li> <li>■ Για γενική χρήση σε επεξεργασία μετάλλων</li> <li>■ Καλή απόδοση λείανσης με καλή διάρκεια ζωής</li> <li>■ Μέγιστη ταχύτητα εργασίας: 80 m/s</li> </ul>	A 24	100 x 6 x 16	κοίλος	15.300	1/25	616429000	1,98 €
	A 24	115 x 6 x 22,23	κοίλος	13.300	1/25	616460000	1,70 €
	A 24	125 x 6 x 22,23	κοίλος	12.200	1/25	616462000	2,04 €
	A 24	150 x 6 x 22,23	κοίλος	10.200	1/25	616464000	3,13 €
	A 24	180 x 6 x 22,23	κοίλος	8.500	1/10	616465000	2,99 €
	A 24	230 x 6 x 22,23	κοίλος	6.600	1/10	616468000	4,70 €
	 <p><b>Κατηγορία ποιότητας A 24-N "Flexiamant" μέταλλα</b></p> <ul style="list-style-type: none"> <li>■ Δίσκος γενικής χρήσης για όλες τις απαιτήσεις επεξεργασίας μετάλλων</li> <li>■ Σκληρότητα: μέτριος</li> <li>■ Καλή απόδοση λείανσης με καλή διάρκεια ζωής</li> <li>■ Μέγιστη ταχύτητα εργασίας: 80 m/s</li> </ul>	A 24-N	100 x 6 x 16	κοίλος	15.300	1/25	616745000
A 24-N		115 x 6 x 22,23	κοίλος	13.300	1/25	616726000	2,79 €
A 24-N		115 x 6,8 x 22,23	κοίλος	13.300	1/25	616725000	2,96 €
A 24-N		125 x 4 x 22,23	κοίλος	12.200	1/25	616680000	2,70 €
A 24-N		125 x 6 x 22,23	κοίλος	12.200	1/25	616730000	3,08 €
A 24-N		150 x 6 x 22,23	κοίλος	10.200	1/25	616554000	4,26 €
A 24-N		180 x 6 x 22,23	κοίλος	8.500	1/10	616560000	5,32 €
A 24-N		230 x 6 x 22,23	κοίλος	6.600	1/10	616572000	7,48 €
A 24-N		230 x 8 x 22,23	κοίλος	6.600	1/10	616573000	9,46 €
 <p><b>Κατηγορία ποιότητας A 24-T "Flexiamant Super" μέταλλα</b></p> <ul style="list-style-type: none"> <li>■ Δίσκος γενικής χρήσης για όλες τις απαιτήσεις επεξεργασίας μετάλλων</li> <li>■ Κατάλληλος ειδικά για αφαίρεση γρεζιών και εξομάλυνση γωνιών, επίσης για επεξεργασία καλουπιών</li> <li>■ Σκληρότητα: σκληρός</li> <li>■ Για γενική χρήση σε επεξεργασία μετάλλων</li> <li>■ Καλή απόδοση λείανσης με εξαιρετικά καλή διάρκεια ζωής</li> <li>■ Μέγιστη ταχύτητα εργασίας: 80 m/s</li> </ul>		A 24-T	115 x 6 x 22,23	κοίλος	13.300	1/25	616275000
	A 24-T	125 x 6 x 22,23	κοίλος	12.200	1/25	616486000	3,08 €
	A 24-T	150 x 6 x 22,23	κοίλος	10.200	1/25	616487000	4,26 €
	A 24-T	180 x 6 x 22,23	κοίλος	8.500	1/10	616277000	5,49 €
	A 24-T	230 x 6 x 22,23	κοίλος	6.600	1/10	616279000	7,62 €

Κατηγορία ποιότητας	Διάμετρος x Πάχος x Οπή mm	Έκδοση	Μέγιστη ταχύτητα /min	Τεμάχια συσκευασίας / Τεμάχια πακέτου	Κωδικός	Τιμή € (χωρίς ΦΠΑ)
 <p><b>Κατηγορία ποιότητας A 36-O "Flexiamant Super" Inox</b></p> <ul style="list-style-type: none"> <li>■ Ειδικός δίσκος για την επεξεργασία ανοξείδωτου χάλυβα</li> <li>■ Χαμηλή περιεκτικότητα σε σίδηρο και χλώριο &lt;0.1%</li> <li>■ Σκληρότητα: μαλακός</li> <li>■ Πολύ καλή απόδοση λείανσης με καλή διάρκεια ζωής</li> <li>■ Μέγιστη ταχύτητα εργασίας: 80 m/s</li> </ul>	A 36-O	100 x 6 x 16	κοίλος 	15.300	1/25	616735000 <b>2,53 €</b>
	A 36-O	115 x 6 x 22,23	κοίλος 	13.300	1/25	616739000 <b>2,79 €</b>
	A 36-O	125 x 6 x 22,23	κοίλος 	12.200	1/25	616747000 <b>2,96 €</b>
	A 36-O	150 x 6 x 22,23	κοίλος 	10.200	1/25	616604000 <b>4,43 €</b>
	A 36-O	180 x 6 x 22,23	κοίλος 	8.500	1/10	616610000 <b>4,05 €</b>
	A 36-O	230 x 6 x 22,23	κοίλος 	6.600	1/10	616622000 <b>7,19 €</b>
 <p><b>Κατηγορία ποιότητας CA 36-O "M-Calibur" Inox</b></p> <ul style="list-style-type: none"> <li>■ Η τελευταία γενιά των δίσκων λείανσης με κεραμικά λειαντικών κόκκων</li> <li>■ Μέγιστη αφαίρεση υλικού με εξαιρετικά μεγάλη διάρκεια ζωής, χάρη στην χρήση ειδικού κεραμικού κορουνδίου και νέας συγκόλλησης</li> <li>■ Υψηλή παραγωγικότητα και πρόοδος εργασίας</li> <li>■ Χαμηλή περιεκτικότητα σε σίδηρο, θείο και χλώριο (Fe + S + Cl ≤ 0,1%)</li> <li>■ Για όλα τα ανθεκτικά σε σκουριά και οξέα μέταλλα (V2A, Nirosta, INOX), υψηλής ανοχής μέταλλα, ελάσματα μετάλλων, μέταλλα εργαλείων</li> <li>■ Μέγιστη ταχύτητα εργασίας: 80 m/s</li> <li>■ Σκληρότητα: ημίσκληρος</li> </ul>	CA 36-O	125 x 7 x 22,23	κοίλος 	12.200	1/25	616291000 <b>12,51 €</b>
	CA 36-O	180 x 7 x 22,23	κοίλος 	8.500	1/10	616292000 <b>17,64 €</b>
 <p><b>Κατηγορία ποιότητας A 36-M "Flexiamant Super" αλουμίνιο</b></p> <ul style="list-style-type: none"> <li>■ Ειδικός δίσκος με ανοιχτή δομή για υψηλής ποιότητας λείανση και καλή διάρκεια ζωής</li> <li>■ Σκληρότητα: μαλακός</li> <li>■ Κατάλληλος για επεξεργασία μαλακών υλικών, όπως αλουμίνιο, μπρούντζο, χαλκό, ορείχαλκο</li> <li>■ Μέγιστη ταχύτητα εργασίας: 80 m/s</li> <li>■ Προσοχή: Απαραίτητη αναρρόφηση ρινισμάτων σε κλειστούς χώρους, καθώς μεγάλη συγκέντρωση ρινισμάτων αλουμινίου μπορεί να προκαλέσει εκρήξεις!</li> </ul>	A 36-M	115 x 6 x 22,23	κοίλος 	13.300	1/25	616748000 <b>2,27 €</b>
	A 36-M	125 x 6 x 22,23	κοίλος 	12.200	1/25	616749000 <b>2,47 €</b>
	A 36-M	180 x 6 x 22,23	κοίλος 	8.500	1/10	616760000 <b>4,72 €</b>
	A 36-M	230 x 6 x 22,23	κοίλος 	6.600	1/10	616763000 <b>6,79 €</b>
 <p><b>Κατηγορία ποιότητας C 24-N "Flexiamant Super" πέτρα</b></p> <ul style="list-style-type: none"> <li>■ Ειδικός δίσκος για τη λείανση σε μπετόν, φυσική και τεχνητή πέτρα</li> <li>■ Σκληρότητα: μαλακός</li> <li>■ Υψηλή απόδοση λείανσης με καλή διάρκεια ζωής</li> <li>■ Μέγιστη ταχύτητα εργασίας: 80 m/s</li> </ul>	C 24-N	115 x 6 x 22,23	κοίλος 	13.300	1/25	616729000 <b>2,70 €</b>
	C 24-N	125 x 6 x 22,23	κοίλος 	12.200	1/25	616731000 <b>2,96 €</b>
	C 24-N	150 x 6 x 22,23	κοίλος 	10.200	1/25	616654000 <b>4,00 €</b>
	C 24-N	180 x 6 x 22,23	κοίλος 	8.500	1/10	616660000 <b>5,20 €</b>
	C 24-N	230 x 6 x 22,23	κοίλος 	6.600	1/10	616672000 <b>7,10 €</b>

01

02

03

04

05

06

07

08

09

10

11

12

13



14

15



16

## Καμπάνες λείανσης

### Καμπάνες λείανσης κωνικές

Διάμετρος x Πάχος x Οπή mm	Μέγιστη ταχύτητα /min	Τεμάχια συσκευασίας / Τεμάχια πακέτου	Κωδικός	Τιμή € (χωρίς ΦΠΑ)
 <p><b>Κατηγορία ποιότητας A 16-Q για μέταλλα</b></p> <ul style="list-style-type: none"> <li>■ Λείανση επιφανειών σε όλη τη μεταλλική περιοχή με γωνιακούς τροχούς</li> <li>■ Σκληρότητα: σκληρός</li> <li>■ Με συνένωση τεχνητής ριτήνης</li> <li>■ Καλή απόδοση λείανσης με καλή διάρκεια ζωής</li> <li>■ Μέγιστη ταχύτητα εργασίας: 50 m/s</li> <li>■ Για γωνιακούς τροχούς με δίσκους διαμέτρου Ø 180 mm και 230 mm</li> </ul>				
110 x 55 x 22,23	8.600	1/6	616170000	23,58 €
110 x 55 x 22,23	8.600	1/1	630725000	28,41 €
 <p><b>Κατηγορία ποιότητας C 16-N για πέτρα</b></p> <ul style="list-style-type: none"> <li>■ Για δύσκολες εργασίες, ακόμα και για χυτοσίδηρο</li> <li>■ Με συνένωση τεχνητής ριτήνης</li> <li>■ Καλή απόδοση λείανσης με καλή διάρκεια ζωής</li> <li>■ Λείανση επιφανειών σε όλο το φάσμα της κατεργασίας πέτρας</li> <li>■ Επίσης κατάλληλο για υλικά από χυτοσίδηρο και μη σιδηρούχα μέταλλα</li> <li>■ Μέγιστη ταχύτητα εργασίας: 50 m/s</li> <li>■ Για γωνιακούς τροχούς με δίσκους διαμέτρου Ø 180 mm και 230 mm</li> <li>■ Σκληρότητα: ημίσκληρος</li> </ul>				
110 x 55 x 22,23	8.600	1/6	616171000	23,22 €
110 x 55 x 22,23	8.600	1/1	630726000	27,57 €
 <p><b>Κατηγορία ποιότητας C 36-M</b></p> <ul style="list-style-type: none"> <li>■ Για γενικές εργασίες</li> <li>■ Με συνένωση τεχνητής ριτήνης</li> <li>■ Καλή απόδοση λείανσης με καλή διάρκεια ζωής</li> <li>■ Λείανση επιφανειών σε όλο το φάσμα της κατεργασίας πέτρας</li> <li>■ Επίσης κατάλληλο για υλικά από χυτοσίδηρο και μη σιδηρούχα μέταλλα</li> <li>■ Μέγιστη ταχύτητα εργασίας: 50 m/s</li> <li>■ Για γωνιακούς τροχούς με δίσκους διαμέτρου Ø 180 mm και 230 mm</li> <li>■ Σκληρότητα: ημίσκληρος</li> </ul>				
110 x 55 x 22,23	8.600	1/6	616177000	22,50 €

### Καμπάνες λείανσης κυλινδρικές

Διάμετρος x Πάχος x Οπή mm	Μέγιστη ταχύτητα /min	Τεμάχια συσκευασίας / Τεμάχια πακέτου	Κωδικός	Τιμή € (χωρίς ΦΠΑ)
 <p><b>Κατηγορία ποιότητας A 80-M για μέταλλα</b></p> <ul style="list-style-type: none"> <li>■ Λείανση επιφανειών για όλες τις ανάγκες επεξεργασίας μετάλλων</li> <li>■ Σκληρότητα: μεσαίος</li> <li>■ Με συνένωση τεχνητής ριτήνης</li> <li>■ Καλή αφαιρετική απόδοση με καλή διάρκεια ζωής</li> <li>■ Μόνο για στεγνή λείανση</li> <li>■ Μέγιστη ταχύτητα εργασίας: 50 m/s</li> <li>■ Για γωνιακούς τροχούς με δίσκους διαμέτρου Ø 115 mm, 125 mm και 150 mm</li> </ul>				
80 x 25 x 22,23	11.940	1/1	630727000	22,14 €
 <p><b>Κατηγορία ποιότητας C 30-N για πέτρα</b></p> <ul style="list-style-type: none"> <li>■ Λείανση επιφανειών σε όλο το φάσμα της κατεργασίας πέτρας</li> <li>■ Σκληρότητα: μεσαίος</li> <li>■ Με συνένωση τεχνητής ριτήνης</li> <li>■ Καλή αφαιρετική απόδοση με καλή διάρκεια ζωής</li> <li>■ Μόνο για στεγνή λείανση</li> <li>■ Μέγιστη ταχύτητα εργασίας: 50 m/s</li> <li>■ Για γωνιακούς τροχούς με δίσκους διαμέτρου Ø 115 mm, 125 mm και 150 mm</li> </ul>				
80 x 25 x 22,23	11.940	1/20	629175300	13,14 €

**Δίσκοι Λείανσης με φυλλαράκια με κεραμική επίστρωση**



**Δίσκοι Λείανσης Metabo Convex**



01

02

03

04

05

06

07

08

09

10

11

12

13

14

15

16

- **Εξαιρετικά μεγάλη διάρκεια ζωής του δίσκου** με κεραμικούς κόκκους υψηλής ποιότητας
- Εξαιρετικά υψηλή αφαίρεση υλικού με μικρή προστάθεια
- **Αφαίρεση υλικού καθόλη τη διάρκεια ζωής** με κεραμικούς κόκκους αυτο-ακονιζόμενους
- **Κατάλληλη συγκόλληση των κεραμικών κόκκων στον δίσκο**
- **Πρόσθετο ενεργό στρώμα για ακόνισμα**
- **Λείανση τεμαχίων στις επιφάνειες και στις άκρες**
- **Εφαρμογές:**  
Επεξεργασία λαμαρίνας, κατασκευή δοχείων, λείανση εξαρτημάτων από χυτοσίδηρο, σωλήνες, ράβδους, μεταλλικά, ανοξειδωτα, χάλυβες υψηλής ποιότητας, κράμα τιτανίου, χάλυβα χρώμιο-νικέλιο, ορείχαλκο, χάλκινα κτλ.

Ιδανικό επίσης για εργασίες λείανσης υψηλών απαιτήσεων

- **Το ιδανικό σχήμα συγκόλλησης των τεμαχίων λείανσης** Επιτυγχάνεται το βέλτιστο φινιρίσμα πιο γρήγορα
- **Εξαιρετικά μεγάλη διάρκεια ζωής του δίσκου** χάρη στην υψηλής ποιότητας κεραμική άμμο ή το αργίλιο ζirkονίου
- **Εξαιρετικά υψηλή και γρήγορη αφαίρεση υλικού** χάρη στην υψηλής ποιότητας κεραμική άμμο ή το αργίλιο ζirkονίου
- **Ιδανικά αποτελέσματα εργασίας** χάρη στη γεωμετρία συγκόλλησης των τεμαχίων λείανσης
- **Ιδιαίτερα μεγάλη διάρκεια ζωής** χάρη στη χρήση κεραμικών κόκκων ή το αργίλιο ζirkονίου και του μεγάλου αριθμού των τμημάτων λείανσης
- **Ειδικά διαμορφωμένα τμήματα** με κλίση όπου τα εξωτερικά άκρα στρογγυλεύονται προς τα έξω, → κατάλληλα για όλους τους γωνιακούς λειαντήρες



■ **Μέγιστη ταχύτητα εργασίας 80 m/s**

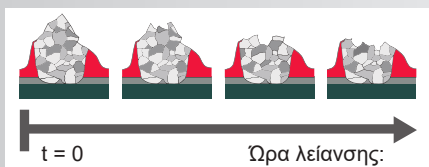



Στο κεραμικό δίσκο, οι κρύσταλλοι του Αλουμινοξειδίου (Al<sub>2</sub>O<sub>3</sub>) συνδέονται ο ένας με τον άλλο με τη μέθοδο πυροσυσσωμάτωσης. Οι δυνάμεις λείανσης προκαλούν τους μικροκρυστάλλους για να σπάσουν κατά τη διάρκεια της λείανσης, έτσι ώστε η λείανση πάντοτε να παίρνει νέες, αιχμηρές ακμές κοπής.

	Υλικό που αφαιρέθηκε μετά τη λείανση
Αλουμινοξείδιο	890,0 g
Κεραμική επίστρωση	2295,0 g

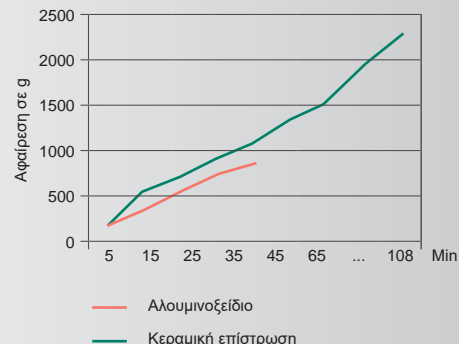





























Η χρήση δίσκου λείανσης με κεραμική επίστρωση καταφέρει 2.5 φορές καλύτερη αφαίρεση υλικού από ένα δίσκο με αλουμινοξείδιο



## Δίσκοι λείανσης με φυλλαράκια

	Διάμετρος x οπή mm	Κόκκωση	Έκδοση	Μέγιστη ταχύτητα /min	Τεμάχια συσκευασίας / Τεμάχια πακέτου	Κωδικός	Τιμή € (χωρίς ΦΠΑ)	
 <p><b>Δίσκοι λείανσης με φυλλαράκια αλουμινοξείδιο "Flexiamant" - ΜΕΤΑΛΛΟ &amp; ΞΥΛΟ</b></p> <ul style="list-style-type: none"> <li>Κατάλληλο για λείανση χάλυβα, μη σιδηρούχων μετάλλων, ξύλου και πλαστικών</li> <li>Υψηλής ποιότητας ελαστική επένδυση σε στρώμα fiberglass</li> <li>Χαμηλό επίπεδο θορύβου</li> <li>Ομοιόμορφο αποτέλεσμα λείανσης, άνετη λείανση με χαμηλή δόνηση</li> <li>Μέγιστη ταχύτητα εργασίας 80 m / s.</li> <li>Γωνία προβολής 7-9°</li> </ul>	115 x 22,23	P 40	κοίλος	13.300	1/10	624391000	5,92 €	
	115 x 22,23	P 60	κοίλος	13.300	1/10	624392000	5,92 €	
	115 x 22,23	P 80	κοίλος	13.300	1/10	624393000	7,15 €	
	115 x 22,23	P 120	κοίλος	13.300	1/10	624394000	7,15 €	
	125 x 22,23	P 40	κοίλος	12.200	1/10	624395000	8,22 €	
	125 x 22,23	P 60	κοίλος	12.200	1/10	624396000	8,22 €	
	125 x 22,23	P 80	κοίλος	12.200	1/10	624397000	8,22 €	
	125 x 22,23	P 120	κοίλος	13.300	1/10	624398000	8,22 €	
	 <p><b>Δίσκοι λείανσης με φυλλαράκια ζirkονίου "Novoflex" - ΜΕΤΑΛΛΟ &amp; INOX</b></p> <ul style="list-style-type: none"> <li>Κατάλληλο για λείανση σε όλους τους τομείς μεταλλοτεχνίας, όπως ανοξείδωτο χάλυβα, χάλυβα, χυτοσίδηρο και λαμαρίνα</li> <li>Ποιότητα Novoflex: ισχυρή κατηγορία</li> <li>Ομοιόμορφο αποτέλεσμα λείανσης, άνετη λείανση με χαμηλή δόνηση</li> <li>Κατάλληλο για την επεξεργασία ανοξείδωτων χαλύβων</li> <li>Μέγιστη ταχύτητα εργασίας 80 m/s</li> <li>Γωνία προβολής 7-9°</li> </ul>	115 x 22,23	P 40	κοίλος	13.300	1/10	623175000	3,25 €
		115 x 22,23	P 60	κοίλος	13.300	1/10	623176000	3,25 €
115 x 22,23		P 80	κοίλος	13.300	1/10	623177000	3,19 €	
115 x 22,23		P 120	κοίλος	13.300	1/10	623178000	3,25 €	
125 x 22,23		P 40	κοίλος	12.200	1/10	623195000	4,17 €	
125 x 22,23		P 60	κοίλος	12.200	1/10	623196000	4,17 €	
125 x 22,23		P 80	κοίλος	12.200	1/10	623197000	4,08 €	
125 x 22,23		P 120	κοίλος	12.200	1/10	623198000	4,17 €	
178 x 22,23		P 40	κοίλος	8.500	1/10	623112000	9,48 €	
178 x 22,23		P 60	κοίλος	8.500	1/10	623114000	9,48 €	
178 x 22,23		P 80	κοίλος	8.500	1/10	623115000	9,48 €	
 <p><b>Δίσκοι λείανσης με φυλλαράκια ζirkονίου "Flexiamant" - ΜΕΤΑΛΛΟ &amp; INOX</b></p> <ul style="list-style-type: none"> <li>Κατάλληλο για λείανση σε όλους τους τομείς μεταλλοτεχνίας, όπως ανοξείδωτο χάλυβα, χάλυβα, χυτοσίδηρο και λαμαρίνα</li> <li>Υψηλής ποιότητας ελαστική επένδυση σε στρώμα fiberglass</li> <li>Χαμηλό επίπεδο θορύβου</li> <li>Ομοιόμορφο αποτέλεσμα λείανσης, άνετη λείανση με χαμηλή δόνηση</li> <li>Κατάλληλο για την επεξεργασία ανοξείδωτων χαλύβων</li> <li>Μέγιστη ταχύτητα εργασίας 80 m/s</li> <li>Γωνία προβολής 7-9°</li> </ul>		76 x 10	P 60	κοίλος	20.100	1/1	NEO 626875000	3,80 €
		76 x 10	P 80	κοίλος	20.100	1/1	NEO 626876000	3,80 €
	115 x 22,23	P 40	κοίλος	13.300	1/10	624241000	6,65 €	
	115 x 22,23	P 60	κοίλος	13.300	1/10	624243000	6,65 €	
	115 x 22,23	P 80	κοίλος	13.300	1/10	624244000	6,65 €	
	115 x 22,23	P 120	κοίλος	13.300	1/10	624239000	6,65 €	
	125 x 22,23	P 40	κοίλος	12.200	1/10	624275000	7,73 €	
	125 x 22,23	P 60	κοίλος	12.200	1/10	624277000	7,73 €	
	125 x 22,23	P 80	κοίλος	12.200	1/10	624278000	7,73 €	
	125 x 22,23	P 120	κοίλος	12.200	1/10	624279000	7,73 €	
	178 x 22,23	P 40	κοίλος	8.500	1/10	624256000	17,82 €	



Διάμετρος x οπή mm	Κόκκωση	Έκδοση	Μέγιστη ταχύτητα /min	Τεμάχια συσκευασίας / Τεμάχια πακέτου	Κωδικός	Τιμή € (χωρίς ΦΠΑ)
178 x 22,23	P 60	κοίλος 	8.500	1/10	624258000	17,82 €
178 x 22,23	P 80	κοίλος 	8.500	1/10	624259000	17,82 €
178 x 22,23	P 120	κοίλος 	8.500	1/10	624276000	17,82 €
115 x 22,23	P 40	ευθύς 	13.300	1/10	624246000	6,65 €
115 x 22,23	P 60	ευθύς 	13.300	1/10	624247000	6,65 €
115 x 22,23	P 80	ευθύς 	13.300	1/10	624248000	6,65 €
125 x 22,23	P 40	ευθύς 	12.200	1/10	624475000	7,73 €
125 x 22,23	P 60	ευθύς 	12.200	1/10	624477000	7,73 €
125 x 22,23	P 80	ευθύς 	12.200	1/10	624478000	7,73 €
178 x 22,23	P 40	ευθύς 	8.500	1/10	624356000	17,82 €
178 x 22,23	P 60	ευθύς 	8.500	1/10	624358000	17,82 €
178 x 22,23	P 80	ευθύς 	8.500	1/10	624359000	17,82 €
 <p><b>Δίσκοι λείανσης με φυλλαράκια με κεραμική επίστρωση "Flexiamant Super" - ΜΕΤΑΛΛΟ &amp; INOX</b></p> <ul style="list-style-type: none"> <li>■ Εξαιρετικά υψηλή αφαίρεση υλικού με μικρή προσπάθεια, χάρη στους κεραμικούς κόκκους</li> <li>■ Εξαιρετικά αποτελέσματα για λείανση επιφανειών και άκρων από χάλυβα και ανοξειδωτο χάλυβα</li> <li>■ Ιδανικό για εργασίες λείανσης, όπως κατεργασία χαλύβων υψηλής ποιότητας, κράματα τιτανίου, κράματα με βάση το νικέλιο καθώς και χάλυβες χρωμίου και χρωμίου-νικελίου, ορείχαλκο και χαλκό χάρη στην υψηλή πυκνότητα των κόκκων</li> <li>■ Πολύ υψηλή διάρκεια ζωής</li> <li>■ Ομοιόμορφο αποτέλεσμα λείανσης, άνετη λείανση με χαμηλή δόνηση</li> <li>■ Μέγιστη ταχύτητα εργασίας 80 m/s</li> <li>■ Γωνία προβολής 7-9°</li> </ul>						
115 x 22,23	P 40	κοίλος 	13.300	1/10	626166000	6,93 €
115 x 22,23	P 60	κοίλος 	13.300	1/10	626167000	6,93 €
115 x 22,23	P 80	κοίλος 	13.300	1/10	626168000	6,93 €
125 x 22,23	P 40	κοίλος 	12.200	1/10	626169000	8,07 €
125 x 22,23	P 60	κοίλος 	12.200	1/10	626170000	8,07 €
125 x 22,23	P 80	κοίλος 	12.200	1/10	626171000	8,07 €
 <p><b>Δίσκοι λείανσης με αλουμινοξείδιο ζirkονίου "Flexiamant Convex" - ΜΕΤΑΛΛΟ &amp; INOX</b></p> <ul style="list-style-type: none"> <li>■ Ειδικά διαμορφωμένοι δίσκοι λείανσης με τεμάχια που στρογγυλοποιούνται προς τα εξωτερικά άκρα</li> <li>■ Μέσο λείανσης: Αλουμινοξείδιο ζirkονίου</li> <li>■ Χάρη στον ειδικό σχεδιασμό, είναι ιδιαίτερα κατάλληλο για την επεξεργασία συγκολλήσεων τμημάτων, καθιστώντας δυνατή την ταχύτερη και αποτελεσματικότερη επεξεργασία. Επίσης είναι κατάλληλο για λείανση επιφανειών</li> <li>■ Υψηλή αφαίρεση υλικού με πολύ υψηλή διάρκεια ζωής χάρη στη χρήση αλουμινοξείδιο ζirkονίου</li> <li>■ Κατάλληλο για επεξεργασία ανοξειδωτου χάλυβα και χάλυβα</li> <li>■ Ομοιόμορφο αποτέλεσμα λείανσης, άνετη λείανση με χαμηλή δόνηση</li> <li>■ Μέγιστη ταχύτητα εργασίας 80 m/s</li> </ul>						
125 x 22,23	P 40	ευθύς 	12.200	1/10	626462000	12,17 €
125 x 22,23	P 60	ευθύς 	12.200	1/10	626463000	12,17 €
125 x 22,23	P 80	ευθύς 	12.200	1/10	626464000	12,17 €
150 x 22,23	P 40	ευθύς 	10.200	1/10	626490000	14,11 €
150 x 22,23	P 60	ευθύς 	10.200	1/10	626491000	14,11 €
150 x 22,23	P 80	ευθύς 	10.200	1/10	626492000	14,11 €
 <p><b>Δίσκοι λείανσης με φυλλαράκια με κεραμική επίστρωση "Flexiamant Super Convex" - ΜΕΤΑΛΛΟ &amp; INOX</b></p> <ul style="list-style-type: none"> <li>■ Ειδικά διαμορφωμένοι δίσκοι με τεμάχια που στρογγυλεύονται προς τα έξω</li> <li>■ Χάρη στον ειδικό σχεδιασμό είναι ιδιαίτερα κατάλληλο για την επεξεργασία συγκολλήσεων, καθιστώντας δυνατή την ταχύτερη και αποτελεσματικότερη επεξεργασία. Επίσης κατάλληλο για λείανση επιφανειών</li> <li>■ Πολύ υψηλή αφαίρεση υλικού με πολύ μεγάλη διάρκεια ζωής του δίσκου χάρη στη χρήση κεραμικών κόκκων</li> <li>■ Για λείανση χάλυβα και ανοξειδωτου χάλυβα. Ιδανική για εργασίες λείανσης όπως κατεργασία χαλύβων υψηλής ποιότητας, κράματα τιτανίου, κράματα με βάση το νικέλιο καθώς και χάλυβες χρωμίου και χρωμίου-νικελίου, ορείχαλκο και χαλκό χάρη στην υψηλή πυκνότητα των κόκκων</li> <li>■ Ομοιόμορφο αποτέλεσμα λείανσης, άνετη λείανση με χαμηλή δόνηση</li> <li>■ Μέγιστη ταχύτητα εργασίας 80 m/s</li> </ul>						
125 x 22,23	P 60	ευθύς 	12.200	1/10	626460000	14,14 €
125 x 22,23	P 80	ευθύς 	12.200	1/10	626461000	14,14 €
150 x 22,23	P 60	ευθύς 	10.200	1/10	626488000	15,43 €
150 x 22,23	P 80	ευθύς 	10.200	1/10	626489000	15,43 €

01

02

03

04

05

06

07

08

09

10

11

12

13

14

15

16

## Δίσκοι λείανσης με φυλλαράκια ζirkονίου »SP« - ΜΕΤΑΛΛΟ & INOX



- Κατάλληλο για τραχιά και ενδιάμεση λείανση σε όλους τους τομείς μεταλλουργίας, συμπεριλαμβανομένων ανοξειδωτου χάλυβα, χάλυβα, χυτοσιδήρου και λαμαρίνας
- Ομοιόμορφο αποτέλεσμα λείανσης, άνετη λείανση με χαμηλή δόνηση
- Πιο κατάλληλο για επεξεργασία ανοξειδωτου χάλυβα
- Μέγιστη ταχύτητα εργασίας: 80 m/s. Γωνία προβολής 7-9°

Διάμετρος x οπή mm	Κόκκωση	Έκδοση	Μέγιστη ταχύτητα /rpm	Τεμάχια συσκευασίας	Κωδικός	Τιμή € (χωρίς ΦΠΑ)
115 x 22,23	40	κοίλος	13.300	10	623144000	2,30 €
115 x 22,23	60	κοίλος	13.300	10	623145000	2,30 €
115 x 22,23	80	κοίλος	13.300	10	623146000	2,30 €
115 x 22,23	120	κοίλος	13.300	10	623153000	2,30 €
125 x 22,23	40	κοίλος	12.200	10	623147000	2,45 €
125 x 22,23	60	κοίλος	12.200	10	623148000	2,45 €
125 x 22,23	80	κοίλος	12.200	10	623149000	2,45 €
125 x 22,23	120	κοίλος	12.200	10	623154000	2,45 €
178 x 22,23	40	κοίλος	8.500	10	623150000	4,72 €
178 x 22,23	60	κοίλος	8.500	10	623151000	4,72 €
178 x 22,23	80	κοίλος	8.500	10	623152000	4,72 €

## Δίσκοι λείανσης με φυλλαράκια με κόκκινο αλουμινοξειδιο »Combi« - ΜΕΤΑΛΛΟ & INOX



- Κατασκευασμένο από υψηλής ποιότητας ροζ κόκκων από οξειδιο του αργιλίου, σε συνδυασμό με υψηλής ποιότητας νάιλον ιστό
- Για την επεξεργασία ραφών συγκόλλησης και για λείανση ή στίλβωση. Για την αφαίρεση μικρών γρατζουνιών και ζημιών στην επιφάνεια εργασίας
- Κατάλληλο για εργασίες λείανσης, καθαρισμού και φινιρίσματος σε ανοξειδωτο χάλυβα, χάλυβα, χρωματισμένα και ελαφρά μέταλλα, κράματα τιτανίου
- Μέγιστη ταχύτητα εργασίας: 80 m/s. Συνιστώμενη ταχύτητα: 3.000/min

Διάμετρος x οπή mm	Κόκκωση	Τεμάχια συσκευασίας / Τεμάχια πακέτου	Κωδικός	Τιμή € (χωρίς ΦΠΑ)
125 x 22,23	Χοντρός	1 / 1	626369000	25,51 €
125 x 22,23	Χοντρός	1 / 5	626415000	115,00 €
125 x 22,23	Μεσαίος	1 / 1	626370000	25,51 €
125 x 22,23	Μεσαίος	1 / 5	626416000	115,00 €

## Κετσέδες λείανσης για μέταλλα



- Κατασκευασμένο από συμπιεσμένο υλικό φλιν σε επένδυση από φίμπεργκλας
- Για τον καθαρισμό και γυάλισμα επιφανειών, για την εξομάλυνση των ραφών συγκόλλησης, μειώνει τον απαιτούμενο αριθμό σταδίων εργασίας
- Για χάλυβες κράματος, έγχρωμα και ελαφριά μέταλλα, χρώμιο, νικέλιο και τιτάνιο
- Μέγιστη ροπή: 8.000/min, 52 m/s
- Προτεινόμενη ταχύτητα: 3.000 /min

Διάμετρος x Πάχος x Οπή mm	Κόκκωση	Τεμάχια συσκευασίας / Τεμάχια πακέτου	Κωδικός	Τιμή € (χωρίς ΦΠΑ)
125 x 22,23	Λεπτός	1 / 1	626368000	43,39 €
125 x 22,23	Λεπτός	1 / 5	626417000	198,01 €

## Κετσέδες λείανσης για μέταλλα



- Αρκετά στρώματα συμπιεσμένου υλικού φλιν, εμποτισμένα με λειαντικό κόκκο με ρητίνη (αλουμινοξειδιο ζirkονίου)
- Καλύπτει μια γκάμα εφαρμογών για ευέλικτες εργασίες φινιρίσματος. Είναι κατάλληλο για εξομάλυνση ραφών συγκόλλησης, ακριβή καθαρισμό και φινιρίσμα επιφανειών
- Για χάλυβες κράματος, έγχρωμα και ελαφριά μέταλλα, χρώμιο, νικέλιο και τιτάνιο
- Πολύ χαμηλή τραχύτητα του επεξεργασμένου υλικού
- Διάμετρος: 22.23 mm (για γωνιακό τροχό)
- Μέγιστη ταχύτητα: 10.000/rpm, συνιστώμενη ταχύτητα: 3.000/rpm

Διάμετρος x Πάχος x Οπή mm	Κόκκωση	Τεμάχια συσκευασίας / Τεμάχια πακέτου	Κωδικός	Τιμή € (χωρίς ΦΠΑ)
125 x 6 x 22,23	Χοντρός	1 / 5	626482000	43,30 €
125 x 6 x 22,23	Μεσαίος	1 / 5	626483000	43,30 €

## Ελαστικοί δίσκοι με αυτοπρόσφυση για λειαντικά φύλλα "Metabo Pyramid"



- Με αυτοπρόσφυση και εύκαμπτο μεσαίο τμήμα, χυτευμένο με αφρό, για τοποθέτηση αυτοπροσφυόμενων χαρτιών λείανσης. Δίσκος για γυάλισμα και καμπύλη στίλβωση
- Συνιστάται ιδιαίτερα για φύλλα λείανσης με αυτοπρόσφυση Metabo Pyramid

Σπείρωμα	Διάμετρος mm	Πάχος mm	Τεμάχια συσκευασίας / Τεμάχια πακέτου	Κωδικός	Τιμή € (χωρίς ΦΠΑ)
5/8 "	123	3	1	623298000	26,15 €
M 14	123	3	1	623300000	26,48 €

## Φύλλα λείανσης "Metabo Pyramid" για τροχούς και δράπανα - ΜΕΤΑΛΛΟ & INOX



- Τρισδιάστατη δομή των κόκκων λείανσης (σχήμα πυραμίδας)
- Υψηλή αφαίρεση υλικού και ταυτόχρονα ένα πολύ ομοιόμορφο και λεπτό αποτέλεσμα λείανσης. Μεγάλη διάρκεια ζωής
- Ταχύτερη πρόοδος σε σύγκριση με τα παραδοσιακά φύλλα λείανσης χάρη στη σημαντική μείωση του αριθμού των σταδίων εργασίας
- Για την απομάκρυνση των γρατζουνιών, των σημάτων κύλισης σε ανοξειδωτο χάλυβα. Προετοιμασία για γυάλισμα
- Κατάλληλο για χρήση σε όλη τη βιομηχανία μετάλλων, ειδικά για ανοξειδωτους χάλυβες, τιτάνιο, κοβάλτιο, νικέλιο, κράματα χρωμίου.

Διάμετρος mm	Κόκκωση	Τεμάχια συσκευασίας / Τεμάχια πακέτου	Κωδικός	Τιμή € (χωρίς ΦΠΑ)
125	P 120 (A 160)	1 / 5	626371000	44,62 €
125	P 280 (A 65)	1 / 5	626372000	44,62 €
125	P 400 (A 45)	1 / 5	626373000	44,62 €
125	P 600 (A 30)	1 / 5	626374000	44,62 €
125	P 1200 (A 16)	1 / 5	626403000	42,87 €
125	P 2000 (A 6)	1 / 5	626404000	42,87 €

## Μάλλινος δίσκος λείανσης για τροχούς και δράπανα - ΜΕΤΑΛΛΟ & INOX



- Κατασκευασμένο από συμπιεσμένο υλικό με αυτοπρόσφυση
- Για καθαρισμό και λείανση επιφανειών, για εξομάλυνση ραφών συγκόλλησης, μειώνει τον αριθμό των απαιτούμενων σταδίων εργασίας
- Για κράματα και χάλυβες υψηλού κράματος, έγχρωμα και ελαφρά μέταλλα, χάλυβες χρωμίου και νικελίου, τιτάνιο, χάλυβες

Διάμετρος x οπή mm	Κόκκωση	Τεμάχια συσκευασίας / Τεμάχια πακέτου	Κωδικός	Τιμή € (χωρίς ΦΠΑ)
125	Πολύ λεπτή	1 / 1	626375000	39,44 €

## Κετσέδες λείανσης για μέταλλα και ξύλα



- Για την απομάκρυνση της ελαφριάς σκουριάς, βαφής / βερνικιού σε μέταλλο, καθαρισμού ραφών συγκόλλησης / χάλυβα / χαλκού / αλουμινίου / ορείχαλκου και ξύλο
- Μέγιστη ταχύτητα εργασίας: 63 m/s
- Προτεινόμενες ταχύτητες Ø 115 mm: 2.900/min, Ø 125 mm: 2.700/min

Διάμετρος x οπή mm	Τεμάχια συσκευασίας / Τεμάχια πακέτου	Κωδικός	Τιμή € (χωρίς ΦΠΑ)
115 x 22,23	1	624346000	12,36 €
125 x 22,23	1	624347000	14,63 €



## Δίσκοι λείανσης για πετρώματα "Semi Flexible" - ΠΕΤΡΩΜΑΤΑ



- Δίσκοι λείανσης για πετρώματα Semi-flexible
- Κατάλληλο για χρήση σε εργασίες τοιχοποιίας και πέτρας
  - Σύνθεση από: SiC (καρβίδιο του πυριτίου). Μέγιστη ταχύτητα εργασίας: 80/s
- Για χρήση με τον ελαστικό δίσκο 623279  
 Διάμετρος: 115 mm  
 Κόκκωση: C 24  
 Καταλληλότητα υλικού: πέτρα  
 Τεμάχια συσκευασίας: 1

Κωδικός	Τιμή € (χωρίς ΦΠΑ)
624873000	8,40 €

## Δίσκοι λείανσης Fiber με αλουμινοξειδιο - ΜΕΤΑΛΛΟ & ΞΥΛΟ

	Διάμετρος x οπή mm	Κόκκωση	Μέγιστη ταχύτητα /min	Τεμάχια συσκευασίας / Τεμάχια πακέτου	Κωδικός	Τιμή € (χωρίς ΦΠΑ)
 <p><b>Οξειδιο αλουμινίου, τύπος οπής: στρογγυλή, με σχισμή</b></p> <ul style="list-style-type: none"> <li>■ Κατάλληλο για χρήση σε όλη τη βιομηχανία μετάλλων</li> <li>■ Για σκληρές και λεπτές εργασίες λείανσης</li> <li>■ Υψηλή απόδοση λείανσης με καλή διάρκεια ζωής εργαλείων</li> <li>■ Ομοιόμορφο αποτέλεσμα λείανσης</li> <li>■ Μέγιστη ταχύτητα εργασίας 80 m/s</li> <li>■ Ειδικά για την επεξεργασία ανοξειδωτου χάλυβα</li> </ul>	115 x 22,23	P 16	13.300	1/25	624135000	<b>1,20 €</b>
	115 x 22,23	P 24	13.300	1/25	624136000	<b>0,95 €</b>
	115 x 22,23	P 36	13.300	1/25	624145000	<b>0,86 €</b>
	115 x 22,23	P 40	13.300	1/25	624137000	<b>0,80 €</b>
	115 x 22,23	P 60	13.300	1/25	624138000	<b>0,77 €</b>
	115 x 22,23	P 80	13.300	1/25	624139000	<b>0,77 €</b>
	115 x 22,23	P 120	13.300	1/25	624141000	<b>0,77 €</b>
	115 x 22,23	P 180	13.300	1/25	624143000	<b>0,80 €</b>
	125 x 22,23	P 16	12.200	1/25	624223000	<b>1,35 €</b>
	125 x 22,23	P 24	12.200	1/25	624218000	<b>1,04 €</b>
	125 x 22,23	P 36	12.200	1/25	624216000	<b>0,98 €</b>
	125 x 22,23	P 40	12.200	1/25	624219000	<b>0,86 €</b>
	125 x 22,23	P 60	12.200	1/25	624220000	<b>0,86 €</b>
	125 x 22,23	P 80	12.200	1/25	624221000	<b>0,86 €</b>
	125 x 22,23	P 120	12.200	1/25	624224000	<b>0,86 €</b>
	125 x 22,23	P 180	12.200	1/25	624226000	<b>0,95 €</b>
	180 x 22,23	P 16	8.500	1/25	624123000	<b>2,51 €</b>
	180 x 22,23	P 24	8.500	1/25	624103000	<b>2,15 €</b>
	180 x 22,23	P 36	8.500	1/25	624122000	<b>2,02 €</b>
	180 x 22,23	P 40	8.500	1/25	624104000	<b>1,78 €</b>
180 x 22,23	P 50	8.500	1/25	624102000	<b>1,72 €</b>	
180 x 22,23	P 60	8.500	1/25	624105000	<b>1,59 €</b>	
180 x 22,23	P 80	8.500	1/25	624106000	<b>1,59 €</b>	
180 x 22,23	P 120	8.500	1/25	624101000	<b>1,59 €</b>	
230 x 22,23	P 24	6.600	1/25	624227000	<b>2,94 €</b>	
230 x 22,23	P 40	6.600	1/25	624228000	<b>2,55 €</b>	
 <p><b>Αλουμινοξειδιο ζirkονίου, τύπος οπής: στρογγυλή, με σχισμή</b></p> <ul style="list-style-type: none"> <li>■ Κατάλληλο για χρήση σε όλη τη βιομηχανία μετάλλων</li> <li>■ Για σκληρές και λεπτές εργασίες λείανσης</li> <li>■ Ειδικά για την επεξεργασία ανοξειδωτου χάλυβα</li> <li>■ Υψηλή απόδοση λείανσης με καλή διάρκεια ζωής εργαλείων</li> <li>■ Ομοιόμορφο αποτέλεσμα λείανσης</li> <li>■ Μέγιστη ταχύτητα εργασίας 80 m/s</li> </ul>	115 x 22,23	P 36	13.300	1/25	622971000	<b>1,25 €</b>
	115 x 22,23	P 40	13.300	1/25	622972000	<b>1,20 €</b>
	115 x 22,23	P 60	13.300	1/25	622974000	<b>0,99 €</b>
	115 x 22,23	P 80	13.300	1/25	622975000	<b>0,95 €</b>
	115 x 22,23	P 120	13.300	1/25	622977000	<b>0,89 €</b>
	125 x 22,23	P 36	12.200	1/25	622981000	<b>1,42 €</b>

Διάμετρος x οπή mm	Κόκκωση	Μέγιστη ταχύτητα /min	Τεμάχια συσκευασίας / Τεμάχια πακέτου	Κωδικός	Τιμή € (χωρίς ΦΠΑ)
125 x 22,23	P 40	12.200	1/25	622982000	1,33 €
125 x 22,23	P 60	12.200	1/25	622984000	1,11 €
125 x 22,23	P 80	12.200	1/25	622985000	1,11 €
125 x 22,23	P 120	12.200	1/25	622987000	1,06 €
180 x 22,23	P 36	8.500	1/25	622991000	2,65 €
180 x 22,23	P 40	8.500	1/25	622992000	2,55 €
180 x 22,23	P 60	8.500	1/25	622994000	2,04 €
180 x 22,23	P 80	8.500	1/25	622995000	1,95 €
180 x 22,23	P 120	8.500	1/25	622997000	1,95 €



**Κεραμικό, τύπος οπής: στρογγυλή, με σχισμή**

- Κεραμική επίστρωση, αυτοακονιζόμενος, για εξαιρετικά υψηλή αφαίρεση υλικού με μικρή προσπάθεια
- Εξαιρετικά αποτελέσματα για λείανση επιφανειών από χάλυβα και ανοξειδωτο χάλυβα. Ιδανικό για εργασίες κατεργασίας, όπως επεξεργασία χάλυβων υψηλής ποιότητας, κράματα τιτανίου, κράματα με βάση το νικέλιο καθώς και χάλυβες χρωμίου και χρώμιο-νικελίου, ορείχαλκο και χαλκό, χάρη στην υψηλή πυκνότητα κόκκων
- Πολύ υψηλή διάρκεια ζωής, ψυχρή λείανση
- Οι κεραμικοί δίσκοι επιτυγχάνουν την καλύτερη δυνατή απόδοση σε ισχυρούς γωνιακούς λειαντήρες με αυξημένη πίεση προς τα κάτω
- Μέγιστη ταχύτητα εργασίας 80 m/s

115 x 22,23	P 24	13.300	1/25	626150000	3,50 €
115 x 22,23	P 36	13.300	1/25	626151000	3,01 €
115 x 22,23	P 60	13.300	1/25	626152000	2,05 €
115 x 22,23	P 80	13.300	1/25	626153000	1,93 €
125 x 22,23	P 24	12.200	1/25	626154000	3,80 €
125 x 22,23	P 36	12.200	1/25	626155000	3,37 €
125 x 22,23	P 60	12.200	1/25	626156000	2,24 €
125 x 22,23	P 80	12.200	1/25	626157000	2,15 €
180 x 22,23	P 24	8.500	1/25	626158000	7,61 €
180 x 22,23	P 36	8.500	1/25	626159000	6,75 €
180 x 22,23	P 60	8.500	1/25	626160000	4,48 €
180 x 22,23	P 80	8.500	1/25	626161000	4,14 €

## Ελαστικοί δίσκοι με παξιμάδι για λειαντικά φύλλα Fiber

Ελαστικοί δίσκοι, πρότυπη έκδοση



- Πρότυπη έκδοση για εργασίες λείανσης
- Για χρήση με δίσκους λείανσης fiber
- Όλοι οι δίσκοι διαθέτουν παξιμάδι
- Μέγιστη ταχύτητα εργασίας 80 m/s
- Ειδική έκδοση με μακρύτερο παξιμάδι σύσφιξης για χρήση σε γωνιακούς τροχούς Metabo με Autobalancer / φρένο

Διάμετρος mm	Σπειρώμα	Μέγιστη ταχύτητα /min	Τεμάχια συσκευασίας / Τεμάχια πακέτου	Κωδικός	Τιμή € (χωρίς ΦΠΑ)
115	M 14	13.300	1/1	623279000	9,08 €
125	M 14	12.200	1/1	623278000	11,40 €
180	M 14	8.500	1/1	623275000	17,98 €
230	M 14	6.600	1/1	623280000	36,45 €
115	5/8 "	13.300	1/1	623283000	8,88 €
125	5/8 "	12.200	1/1	623284000	11,45 €
180	5/8 "	8.500	1/1	623281000	18,82 €
230	5/8 "	6.600	1/1	623282000	36,75 €

## Ελαστικοί δίσκοι, πρότυπη έκδοση 2.0



- Υψηλή ευελιξία χάρη στην ομαλή επιφάνεια
- Ασφαλής εργασία προστατευμένη από σπινθήρες χάρη στον πρωτοποριακό σχεδιασμό, προσαρμοσμένη βέλτιστα στις διαστάσεις των τυπικών προφυλακτών της Metabo
- Το παξιμάδι φλάντζας περιλαμβάνεται
- Μέγιστη ταχύτητα εργασίας 80 m/s

NEO

Διάμετρος mm	Σπειρώμα	Μέγιστη ταχύτητα /min	Τεμάχια συσκευασίας / Τεμάχια πακέτου	Κωδικός	Τιμή € (χωρίς ΦΠΑ)
115	M 14	13.300	1/1	626452000	8,46 €
125	M 14	12.200	1/1	626453000	10,76 €
180	M 14	8.500	1/1	626454000	16,84 €
115	5/8 "	13.300	1/1	626628000	8,46 €
125	5/8 "	12.200	1/1	626629000	10,76 €
180	5/8 "	8.500	1/1	626630000	16,84 €

## Ελαστικοί δίσκοι με παξιμάδι και πτερύγια ψύξης



- Για χρήση με δίσκους λείανσης fiber
- Τα πτερύγια ψύξης βοηθούν στις σκληρές συνθήκες λείανσης. Επίσης κατάλληλο για επεξεργασία ανοξείδωτου χάλυβα
- Τα πτερύγια ψύξης κινούνται ακτινικά στην επιφάνεια λείανσης μειώνοντας την υπερθέρμανση του φύλλου λείανσης και του ίδιου του δίσκου
- Όλοι οι δίσκοι διαθέτουν παξιμάδι
- Μέγιστη ταχύτητα εργασίας 80 m/s

Διάμετρος mm	Σπειρώμα	Μέγιστη ταχύτητα /min	Τεμάχια συσκευασίας / Τεμάχια πακέτου	Κωδικός	Τιμή € (χωρίς ΦΠΑ)
115	M 14	13.300	1/1	623290000	10,77 €
125	M 14	12.200	1/1	623291000	12,35 €
180	M 14	8.500	1/1	623292000	19,75 €

## Ελαστικοί δίσκοι με παξιμάδι και πτερύγια ψύξης 2.0



- Με σκληρό υπόστρωμα για χρήση με δίσκους λείανσης fiber, ιδανικό για σκληρές εργασίες λείανσης
- Τα πτερύγια ψύξης βοηθούν στις σκληρές συνθήκες λείανσης. Επίσης κατάλληλο για επεξεργασία ανοξείδωτου χάλυβα
- Τα πτερύγια ψύξης κινούνται ακτινικά στην επιφάνεια λείανσης μειώνοντας την υπερθέρμανση του φύλλου λείανσης και του ίδιου του δίσκου
- Όλοι οι δίσκοι διαθέτουν παξιμάδι
- Μέγιστη ταχύτητα εργασίας 80 m/s

NEO

Διάμετρος mm	Σπειρώμα	Μέγιστη ταχύτητα /min	Τεμάχια συσκευασίας / Τεμάχια πακέτου	Κωδικός	Τιμή € (χωρίς ΦΠΑ)
115	M 14	13.300	1/1	626455000	10,86 €
125	M 14	12.200	1/1	626456000	11,78 €
180	M 14	8.500	1/1	626457000	18,77 €
115	5/8 "	13.300	1/1	626631000	10,86 €
125	5/8 "	12.200	1/1	626632000	11,78 €
180	5/8 "	8.500	1/1	626633000	18,77 €

## Συρματόβουρτσες λείανσης για τροχούς

### Καμπάνα στριφτό σύρμα 0.35mm



- Για γενική χρήση στην επεξεργασία μετάλλων, π.χ. για καθαρισμό, αφαίρεση σκουριάς, εξομάλυνση ραφών και σημείων συγκόλλησης
- Συστρεφόμενο χαλύβδινο σύρμα

Διάμετρος mm	Σπειρώμα	Πάχος σύρματος	Μέγιστη ταχύτητα /min	Τεμάχια συσκευασίας / Τεμάχια πακέτου	Κωδικός	Τιμή € (χωρίς ΦΠΑ)
65	M 14	0,35 mm	11.000	1/1	623796000	9,45 €
65	M 14	0,35 mm	11.000	1/50	623796700	8,68 €
65	5/8 "	0,50 mm	11.000	1/1	623804000	9,98 €
80	M 14	0,50 mm	8.600	1/1	623710000	20,94 €
100	M 14	0,50 mm	8.600	1/1	623711000	24,55 €

### Καμπάνα στριφτό σύρμα INOX 0.35mm



- Για γενική χρήση σε επεξεργασία από ανοξειδωτο χάλυβα, π.χ. για την εξομάλυνση ραφών και σημείων συγκόλλησης, αφαίρεση σκουριάς και παλαιού χρώματος. Ιδανικά κατάλληλο για την επεξεργασία ανοξειδωτων χαλύβων
- Συστρεφόμενο σύρμα από ανοξειδωτο χάλυβα

Διάμετρος mm	Σπειρώμα	Πάχος σύρματος	Μέγιστη ταχύτητα /min	Τεμάχια συσκευασίας / Τεμάχια πακέτου	Κωδικός	Τιμή € (χωρίς ΦΠΑ)
65	M 14	0,35 mm	11.000	1/1	623801000	22,55 €
65	5/8 "	0,35 mm	11.000	1/1	623805000	22,45 €

### Καμπάνα ίσιο σύρμα 0.30mm



- Για την επεξεργασία επιφανειών και την αφαίρεση αιχμών σε μέταλλα
- Για την λείανση ραφών συγκόλλησης, μεταλλικές πλάκες
- Σύρμα χαλύβδινο

Διάμετρος mm	Σπειρώμα	Πάχος σύρματος	Μέγιστη ταχύτητα /min	Τεμάχια συσκευασίας / Τεμάχια πακέτου	Κωδικός	Τιμή € (χωρίς ΦΠΑ)
75	M 14	0,30 mm	11.000	1/1	623715000	10,15 €
100	M 14	0,30 mm	8.600	1/1	623719000	13,77 €

### Τροχόβουρτσα στριφτό σύρμα 0.50mm



- Για γενική χρήση στην επεξεργασία μετάλλων, π.χ. για την επεξεργασία προφίλ, λείανσης άκρων, γκρανιζών, αυλακώσεων, λείανσης ραφών και σημείων συγκόλλησης, αφαίρεση σκουριάς και παλαιών χρωμάτων
- Ιδιαίτερα κατάλληλο για την επεξεργασία στενών σημείων
- Συστρεφόμενο χαλύβδινο σύρμα

Διάμετρος mm	Σπειρώμα	Πάχος σύρματος	Μέγιστη ταχύτητα /min	Τεμάχια συσκευασίας / Τεμάχια πακέτου	Κωδικός	Τιμή € (χωρίς ΦΠΑ)
100	M 14	0,50 mm	12.500	1/1	623803000	13,77 €
115	M 14	0,50 mm	12.500	1/1	626770000	19,93 €
125	M 14	0,50 mm	12.500	1/1	626771000	21,59 €

## Τροχόβουρτσα στριφτό σύρμα INOX 0.50mm



- Για γενική χρήση στην επεξεργασία μετάλλων, π.χ. την εξομάλυνση των ραφών και των σημείων συγκόλλησης, την απομάκρυνση της σκουριάς και των παλιών χρωμάτων
- Ιδιαίτερα κατάλληλο για την επεξεργασία στενών σημείων
- Κατάλληλο για την επεξεργασία ανοξειδωτων χάλυβων
- Συστρεφόμενο σύρμα από ανοξειδωτο χάλυβα

Διάμετρος mm	Σπείρωμα	Πάχος σύρματος	Μέγιστη ταχύτητα /min	Τεμάχια συσκευασίας / Τεμάχια πακέτου	Κωδικός	Τιμή € (χωρίς ΦΠΑ)
115	M 14	0,50 mm	12.500	1/1	626778000	<b>23,31 €</b>

## Τροχόβουρτσα στριφτό σύρμα 0.60mm



- Ειδικά σχεδιασμένο για την επαγγελματική επεξεργασία των ραφών U και V στη συγκόλληση, καθώς και για την προετοιμασία ραφών συγκόλλησης
- Συστρεφόμενο χαλύβδινο σύρμα
- Πάχος κοτσίδας: 6.0 mm

Διάμετρος mm	Οπή Ø	Πάχος σύρματος	Μέγιστη ταχύτητα /min	Τεμάχια συσκευασίας / Τεμάχια πακέτου	Κωδικός	Τιμή € (χωρίς ΦΠΑ)
125	22.23	0,50 mm	12.500	1/1	626815000	<b>31,68 €</b>
150	22.25	0,50 mm	10.000	1/1	626816000	<b>36,77 €</b>





01

02

03

04

05

06

07

08

09

10

11

12

13

14

15

16

## Διαμαντόδισκοι κοπής για την οικοδομή



Οι υψηλής ποιότητας και στιβαροί διαμαντόδισκοι κοπής της Metabo πληρούν τα υψηλότερα διεθνή πρότυπα ασφαλείας (EN 13236) και απαιτήσεις σύμφωνα με την OSA. Εγγυούνται την υψηλότερη ταχύτητα κοπής και τη μεγάλη διάρκεια ζωής του δίσκου. Αυτό έχει ως αποτέλεσμα μια ιδιαίτερα οικονομική επεξεργασία διαφορετικών υλικών π.χ. σκυρόδεμα, εκτεθειμένο αδρανές σκυρόδεμα, κλίνκερ, σκληρή πέτρα, γρανίτης ή άλλα οικοδομικά υλικά. Η γκάμα προϊόντων προσφέρει τον ιδανικό δίσκο για κάθε εργασία.

Οι διαμαντόδισκοι κοπής διατίθενται σε δύο κατηγορίες ποιότητας

### Κατηγορία ποιότητας SP:

- Καλή διάρκεια ζωής
- Καλή ταχύτητα κοπής

SP-U = Γενικής χρήσης



SP-UT =  
Γενικής χρήσης  
turbo



SP-T = Πλακάκια

### Κατηγορία ποιότητας Professional:

- Μεγαλύτερη διάρκεια ζωής του δίσκου
- Πολύ καλή ταχύτητα κοπής
- Τμήματα διαμαντιών συγκολλημένα με λείζερ μεταξύ του στοιχείου και του κυρίως σώματος του δίσκου

UP = Γενικής χρήσης professional



TP =  
Πλακάκια professional



GP =  
Γρανίτη professional



CP = Μπετόν professional



### Πλεονεκτήματα:

- Τον υψηλότερο βαθμό ασφαλείας εγγυούνται οι προδιαγραφές OSA και EN 13236
- Εξαιρετική ταχύτητα κοπής χάρη στην υψηλή ποιότητα διαμαντιών
- Μεγάλη διάρκεια ζωής του δίσκου
- Δίσκος από σκληρυμένο χάλυβα
- Υψηλή απόδοση



### Συνιστώμενη χρήση:

- Κοπή με μικρή πίεση για αποφυγή υπερθέρμανσης του διαμαντόδίσκου







## Ο ιδανικός διαμαντόδισκος για κάθε εφαρμογή

### Κατηγορία ποιότητας SP:

Επεξεργασία	Υλικό	Διαμαντόδισκος	
Επιθετικό, γρήγορο κόψιμο	Σκυρόδεμα Οπλισμένο σκυρόδεμα Εκτεθειμένο αδρανές σκυρόδεμα Αμμόπετρα (σκληρή/μαλακή) Πλακάκι από πηλό	SP-U = Γενικής χρήσης	
Άνετη κοπή με υψηλή ποιότητα	Σκυρόδεμα Οπλισμένο σκυρόδεμα Εκτεθειμένο αδρανές σκυρόδεμα Αμμόπετρα (σκληρή/μαλακή) Πλακάκι από πηλό	SP-UT = Γενικής χρήσης turbo	
Άνετη κοπή με υψηλή ποιότητα	Γυαλισμένα πλακάκια Κεραμικά πλακάκια	SP-T = Πλακάκια	

### Κατηγορία ποιότητας professional:

Επεξεργασία	Υλικό	Διαμαντόδισκος	
Επιθετικό, γρήγορο κόψιμο	Σκυρόδεμα Οπλισμένο σκυρόδεμα Εκτεθειμένο αδρανές σκυρόδεμα Αμμόπετρα (σκληρή/μαλακή) Πλακάκι από πηλό	UP = Γενικής χρήσης professional	
Επιθετικό, γρήγορο κόψιμο	Σκυρόδεμα (επίσης οπλισμένο) Κράσπεδα από αμμόπετρα (σκληρό) Εκτεθειμένο αδρανές σκυρόδεμα	CP = Μπετόν professional	
Άνετη κοπή με υψηλή ποιότητα	Γρανίτης και μωσαϊκό	GP = Γρανίτη professional	
Άνετη κοπή με υψηλή ποιότητα	Γυαλισμένα πλακάκια Κεραμικά πλακάκια Λεπτά πήλινα σκεύη Σχιστόλιθος Μάρμαρο	TP = Πλακάκια professional	

Διαμαντόδισκοι κοπής

Για όλα τα δομικά υλικά

Διάμετρος x Οπή mm	Διαστάσεις δοντιών mm	Αριθμός δοντιών	Μέγιστη ταχύτητα /min	Τεμάχια συσκευασίας	Συσκευασία	Κωδικός	Τιμή € (χωρίς ΦΠΑ)
--------------------	-----------------------	-----------------	-----------------------	---------------------	------------	---------	--------------------



NEO

**Κατηγορία ποιότητας "SP" / SP-U**

- Διαμαντόδισκος γενικής χρήσης με οδόντωση για επιθετική, γρήγορη κοπή με υψηλή απόδοση κοπής και μεγάλη διάρκεια ζωής
- Κατάλληλο για όλα τα δομικά υλικά, όπως σκυρόδεμα, εκτεθειμένο αδρανές σκυρόδεμα, σκληρό αμμόλιθο, πήλινα κεραμίδια
- Καλή απόδοση κοπής και βέλτιστη διάρκεια ζωής του δίσκου
- Συγκολλημένα τμήματα διαμαντιών
- Ύψος τμήματος: 10 mm



01

02

03

04

05

06

07

08

09

10

11

12

13

14

15

16

115 x 22,23	32,4 x 1,8 x 10	9	13.300	1	Bliстер	624295000	7,08 €
125 x 22,23	31,7 x 2 x 10	10	12.200	1	Bliстер	624296000	9,69 €
230 x 22,23	40,3 x 2,4 x 10	16	6.600	1	Bliстер	624298000	24,66 €
115 x 22,23	32,4 x 1,8 x 10	9	13.300	1	Χαρτόνι	624306000	6,49 €
125 x 22,23	31,7 x 2 x 10	10	12.200	1	Χαρτόνι	624307000	8,90 €
150 x 22,23	36,4 x 2 x 10	11	10.200	1	Χαρτόνι	624308000	15,09 €
180 x 22,23	35 x 2,2 x 10	14	8.500	1	Χαρτόνι	624309000	17,27 €
230 x 22,23	40,3 x 2,4 x 10	16	6.600	1	Χαρτόνι	624310000	22,61 €



NEO

**Κατηγορία ποιότητας "professional" / UP**

- Διαμαντόδισκος γενικής χρήσης με οδόντωση για επιθετική, γρήγορη κοπή με υψηλή απόδοση κοπής και μεγάλη διάρκεια ζωής
- Ταιριάζει καλύτερα σε δομικά υλικά, όπως σκυρόδεμα, εκτεθειμένο αδρανές σκυρόδεμα, σκληρό/μαλακό αμμόλιθο, πήλινα κεραμίδια
- Ειδικά τμήματα δοντιών για υψηλή ικανότητα κοπής και καθαρές ακμές κοπής
- Τμήματα διαμαντιών συγκολλημένα με λείζερ
- Ύψος τμήματος: 9 - 10 mm
- Οι κωδικοί 628563000 και 628564000 είναι με δακτύλιο για εργαλεία με βάση 20 mm ή 25.4 mm

115 x 22,23	20 x 2,4 x 9	13	13.300	1	Χαρτόνι	628558000	26,86 €
125 x 22,23	20 x 2,4 x 9	15	12.200	1	Χαρτόνι	628559000	29,13 €
150 x 22,23	20 x 2,4 x 9	18	10.200	1	Χαρτόνι	628560000	35,88 €
180 x 22,23	20 x 2,6 x 9	22	8.500	1	Χαρτόνι	628561000	43,73 €
230 x 22,23	20 x 2,6 x 9	30	6.600	1	Χαρτόνι	628562000	51,61 €
300 x 20 / 25,4	24 x 2,8 x 10	32	6.300	1	Χαρτόνι	628563000	101,08 €
350 x 20 / 25,4	24 x 2,8 x 10	37	5.400	1	Χαρτόνι	628564000	120,21 €

Για δομικά υλικά, "Turbo"

Διάμετρος x Οπή mm	Διαστάσεις δοντιών mm	Αριθμός δοντιών	Μέγιστη ταχύτητα /min	Τεμάχια συσκευασίας	Συσκευασία	Κωδικός	Τιμή € (χωρίς ΦΠΑ)
--------------------	-----------------------	-----------------	-----------------------	---------------------	------------	---------	--------------------



NEO

**Κατηγορία ποιότητας "SP" / SP-UT**

- Κατάλληλο για όλα τα δομικά υλικά, όπως σκυρόδεμα, εκτεθειμένο αδρανές σκυρόδεμα, σκληρό αμμόλιθο, πήλινα κεραμίδια
- Η οδόντωση Turbo παρέχει καθαρές ακμές κοπής χωρίς σπάσιμο υλικού
- Καλή απόδοση κοπής και βέλτιστη διάρκεια ζωής του δίσκου
- Συγκολλημένο περιφερειακό στέλεχος διαμαντιού
- Ύψος τμήματος: 10 mm



115 x 22,23	2,2 x 10		13.300	1	Χαρτόνι	628551000	6,84 €
125 x 22,23	2,2 x 10		12.200	1	Χαρτόνι	628552000	9,35 €
180 x 22,23	2,2 x 10		8.500	1	Χαρτόνι	628553000	18,09 €
230 x 22,23	2,6 x 10		6.600	1	Χαρτόνι	628554000	23,77 €

## Διαμαντόδισκοι για αρμοκόφτες, "Turbo"

	Διάμετρος x Οπή mm	Διαστάσεις δοντιών mm	Αριθμός δοντιών	Μέγιστη ταχύτητα /min	Τεμάχια συσκευασίας	Συσκευασία	Κωδικός	Τιμή € (χωρίς ΦΠΑ)
 <p><b>Κατηγορία ποιότητας "professional" / UP-TP</b></p> <ul style="list-style-type: none"> <li>■ Ιδιαίτερα κατάλληλο για αρμούς σε σοβά και τοιχοποιία</li> <li>■ Συγκολλημένο περιφερειακό στέλεχος διαμαντιού</li> <li>■ Ύψος τμήματος: 10.0 mm, πλάτος δίσκου: 6.0 mm, μέγιστη ταχύτητα εργασίας 80 m/s</li> </ul>	<b>NEO</b>							
	125 x 22,23	10		13.200	1	Χαρτόνι	624304000	<b>44,07 €</b>



## Για μπετόν



	Διάμετρος x Οπή mm	Διαστάσεις δοντιών mm	Αριθμός δοντιών	Μέγιστη ταχύτητα /min	Τεμάχια συσκευασίας	Συσκευασία	Κωδικός	Τιμή € (χωρίς ΦΠΑ)
 <p><b>Κατηγορία ποιότητας "professional" / CP</b></p> <ul style="list-style-type: none"> <li>■ Ιδανικό για όλα τα σκληρά υλικά όπως σκυρόδεμα (συμπεριλαμβανομένων των οπλισμένων), σωλήνες από σκυρόδεμα, πλάκες πεζοδρομίου, σκληρό αμμόλιθο, εκτεθειμένο αδρανές σκυρόδεμα</li> <li>■ Υψηλής ποιότητας διαμάντια για βέλτιστη απόδοση κοπής και μεγάλη διάρκεια ζωής</li> <li>■ Ειδικά τμήματα Turbo για πολύ υψηλή ταχύτητα κοπής σχεδόν σε όλα τα υλικά</li> <li>■ Τμήματα διαμαντιών συγκολλημένα με λείζερ</li> <li>■ Ύψος τμήματος: 12 mm.</li> </ul>	<b>NEO</b>							
	115 x 22,23	33 x 2,4 x 12	8	13.300	1	Χαρτόνι	628570000	<b>30,24 €</b>
	125 x 22,23	33 x 2,4 x 12	9	12.200	1	Χαρτόνι	628571000	<b>32,51 €</b>
	150 x 22,23	33 x 2,4 x 12	10	10.200	1	Χαρτόνι	628572000	<b>42,63 €</b>
	180 x 22,23	42 x 2,6 x 12	11	8.500	1	Χαρτόνι	628573000	<b>49,37 €</b>
	230 x 22,23	42 x 2,6 x 12	15	6.600	1	Χαρτόνι	628574000	<b>56,12 €</b>

## Για γρανίτη

	Διάμετρος x Οπή mm	Διαστάσεις δοντιών mm	Αριθμός δοντιών	Μέγιστη ταχύτητα /min	Τεμάχια συσκευασίας	Συσκευασία	Κωδικός	Τιμή € (χωρίς ΦΠΑ)
 <p><b>Κατηγορία ποιότητας "professional" / GP</b></p> <ul style="list-style-type: none"> <li>■ Κατάλληλο για όλους τους τύπους γρανίτη και μωσαϊκό</li> <li>■ Υψηλής ποιότητας διαμάντια για βέλτιστη απόδοση κοπής και μεγάλη διάρκεια ζωής</li> <li>■ Συγκολλημένα τμήματα διαμαντιών</li> <li>■ Ύψος τμήματος: 9 - 12 mm</li> </ul>	<b>NEO</b>							
	115 x 22,23	20 x 2,4 x 12	13	13.300	1	Χαρτόνι	628575000	<b>42,63 €</b>
	125 x 22,23	20 x 2,4 x 12	15	12.200	1	Χαρτόνι	628576000	<b>47,10 €</b>
	230 x 22,23	20 x 2,6 x 12	30	6.600	1	Χαρτόνι	628577000	<b>89,85 €</b>

## Για πλακάκια

	Διάμετρος x Οπή mm	Διαστάσεις δοντιών mm	Αριθμός δοντιών	Μέγιστη ταχύτητα /min	Τεμάχια συσκευασίας	Συσκευασία	Κωδικός	Τιμή € (χωρίς ΦΠΑ)
 <p><b>Κατηγορία ποιότητας discs "SP" / SP-T</b></p> <ul style="list-style-type: none"> <li>■ Ειδικός δίσκος για όλους τους τύπους πλακιδίων, γυαλισμένων και μη, πλάκες φυσικής πέτρας</li> <li>■ Καλή απόδοση κοπής και βέλτιστη διάρκεια ζωής</li> <li>■ Συγκολλημένο περιφερειακό στέλεχος διαμαντιού</li> <li>■ Ύψος τμήματος: 7 mm</li> </ul>								
	<b>NEO</b>							
	115 x 22,23	1,5 x 7		13.300	1	Χαρτόνι	628555000	<b>12,67 €</b>
	125 x 22,23	1,5 x 7		12.200	1	Χαρτόνι	628556000	<b>13,59 €</b>
230 x 22,23	1,65 x 7		6.600	1	Χαρτόνι	628557000	<b>34,29 €</b>	

	Διάμετρος x Οπή mm	Διαστάσεις δοντιών mm	Αριθμός δοντιών	Μέγιστη ταχύτητα /min	Τεμάχια συσκευασίας	Συσκευασία	Κωδικός	Τιμή € (χωρίς ΦΠΑ)
 <b>Κατηγορία ποιότητας "professional" / TP</b> <ul style="list-style-type: none"> <li>Ειδικός δίσκος για όλους τους τύπους πλακιδίων, γυαλισμένων και μη, πλάκες φυσικής πέτρας, λεπτά πήλινα σκεύη, κεραμικά πλακίδια</li> <li>Η ειδική γεωμετρία επιτρέπει υψηλότερες ταχύτητες κοπής και καλές ακμές κοπής</li> <li>Εξαιρετικά λεπτό ασάλινο στέλεχος με ενίσχυση από χάλυβα</li> <li>Συγκολλημένο περιφερειακό στέλεχος διαμαντιού</li> <li>Ύψος τμήματος: 10 mm</li> </ul>	115 x 22,23	1,4 x 10		13.300	1	Χαρτόνι	628578000	<b>33,61 €</b>
	125 x 22,23	1,4 x 10		12.200	1	Χαρτόνι	628579000	<b>36,98 €</b>
	230 x 22,23	1,6 x 10		6.600	1	Χαρτόνι	628580000	<b>81,97 €</b>
 <b>Κατηγορία ποιότητας "professional" 76 mm / TP</b> <ul style="list-style-type: none"> <li>Ειδικός δίσκος για την κάλυψη των υψηλότερων απαιτήσεων για όλους τους τύπους πλακιδίων, γυαλισμένων και μη γυαλισμένων, πλάκες από φυσική πέτρα, λεπτά πήλινα σκεύη, κεραμικά</li> <li>Βέλτιστη ποιότητα κοπής και πολύ μεγάλη διάρκεια ζωής χάρη στη βελτιστοποιημένη τεχνολογία λεπτού στελέχους και την προσαρμοσμένη δομή διαμαντιών</li> <li>Συγκολλημένο άκρο κοπής, ύψος τμήματος: 6 mm</li> </ul>	76 x 10	1 x 6		20.100	1	Blister	626874000	<b>25,32 €</b>

Γενικής χρήσης

	Διάμετρος x Οπή mm	Διαστάσεις δοντιών mm	Αριθμός δοντιών	Μέγιστη ταχύτητα /min	Τεμάχια συσκευασίας	Συσκευασία	Κωδικός	Τιμή € (χωρίς ΦΠΑ)
 <b>Κατηγορία ποιότητας "professional" 76 mm / UP</b> <ul style="list-style-type: none"> <li>Δίσκος κοπής με συγκολλημένα διαμάντια με οδόντωση γενικής εφαρμογής</li> <li>Πολύ καλή ικανότητα κοπής λόγω της υψηλής περιεκτικότητας σε διαμάντια</li> <li>Κατάλληλο για ποικιλία υλικών, όπως σκυρόδεμα, πλακάκια, σύνθετα υλικά, γύψος, PVC, λαμαρίνα, σπειροειδείς ράβδοι, λεπτό ξύλο</li> </ul>	76 x 10	12 x 1,2 x 2,2	16	20.100	1	Blister	626873000	<b>25,32 €</b>

Διαμαντόδισκοι για αρμοκόφτες

Κατηγορία ποιότητας "professional" / UP-T

- Γρήγορη και άνετη κοπή καναλιών σε διαφορετικά υλικά
- Χάρη στο ευφυές σύστημα διάταξης διασταυρώσεων των τμημάτων, δεν απαιτείται αφαίρεση του υλικού εντός του καναλιού
- Εξοικονόμηση χρόνου χάρη στην κοπή σε ένα βήμα
- Μείωση της βρωμιάς και της σκόνης, καθώς το υλικό αφαιρείται καθαρά και πλήρως από την εγκοπή
- Μέγιστο πλάτος κοπής: 20 mm (2 σειρές) / 30 mm (3 σειρές)

	Διάμετρος x Οπή mm	Διαστάσεις δοντιών mm	Αριθμός δοντιών	Μέγιστη ταχύτητα /min	Τεμάχια συσκευασίας	Συσκευασία	Κωδικός	Τιμή € (χωρίς ΦΠΑ)
 	125 x 22,23	18 x 7	20	12.200	1	Χαρτόνι	628298000	<b>195,25 €</b>
	125 x 22,23	28,5 x 7	30	12.200	1	Χαρτόνι	628299000	<b>276,61 €</b>



## Διαμαντόδισκοι λείανσης

Οι υψηλής ποιότητας και σιβαροί διαμαντόδισκοι λείανσης της Metabo παρέχουν μέγιστη άνεση στο τρίψιμο και μπορούν να χρησιμοποιηθούν με ιδιαίτερα οικονομικό τρόπο σε διαφορετικές εφαρμογές. Συνδυάζουν τη μέγιστη αφαίρεση υλικού με τη μεγάλη διάρκεια ζωής του δίσκου. Αυτό έχει ως αποτέλεσμα μια ιδιαίτερα αποτελεσματική επεξεργασία διαφορετικών υλικών, όπως σκυροδέμα, τσιμεντοκονία, ασβεστοκονίαμα, κόλλα πλακιδίων, προστατευτικές επιστρώσεις.

Οι διαμαντόδισκοι λείανσης διατίθενται σε δύο κατηγορίες ποιότητας:

### Classic:

- Καλή διάρκεια ζωής
- Καλή αφαίρεση υλικού



### Professional:

- Μεγαλύτερη διάρκεια ζωής του δίσκου
- Πολύ καλή αφαίρεση υλικού



### Προτεινόμενη χρήση:

- Τα τριβεία ανακαίνισης Metabo σε συνδυασμό με μια κατάλληλη ηλεκτρική σκούπα επιτρέπουν την εργασία με ιδιαίτερα χαμηλή σκόνη
- Συνιστούμε τη χρήση κατάλληλων καλυμμάτων εξαγωγής όταν εργάζεστε με γωνιακούς τροχούς

## Διαμαντόδισκοι λείανσης

### Διαμαντόδισκος για μπετόν "classic"



- Διπλός επιστρωμένος δίσκος λείανσης με διαμάντια για λείανση παχέων στρωμάτων σκυροδέματος, ισοπέδωση σκυροδέματος, προετοιμασία σκυροδέματος, απομάκρυνση λάσπης και ραφών σκυροδέματος, αφαίρεση σκληρού τσιμέντου, κιμωλία-τσιμεντοκονία, σκληρή επίστρωση, πέτρα και άλλα πολύ σκληρά υλικά
- Μέγιστη ταχύτητα εργασίας 80 m/s

Διάμετρος x Οπή mm	Αριθμός δοντιών	Μέγιστη ταχύτητα	Τεμάχια συσκευασίας	Κωδικός	Τιμή € (χωρίς ΦΠΑ)
125 x 22,23	20	12.200	1	628209000	146,40 €

### Διαμαντόδισκος για γρανίτη και σκληρά υλικά "professional"



- Ισχυρός διαμαντόδισκος λείανσης. Ιδιαίτερα κατάλληλος για λείανση παχέων στρωμάτων σκυροδέματος, εξομάλυνση σκυροδέματος, απομάκρυνση λάσπης και ραφών σκυροδέματος, αφαίρεση σκληρού τσιμέντου, τσιμεντοκονίαμα, σκληρή επίστρωση, ισοπέδωση γρανίτη, φυσική πέτρα και άλλα σκληρά υλικά. Για καθαρό αποτέλεσμα
- Μέγιστη ταχύτητα εργασίας 80 m/s

Διάμετρος x Οπή mm	Αριθμός δοντιών	Μέγιστη ταχύτητα	Τεμάχια συσκευασίας	Κωδικός	Τιμή € (χωρίς ΦΠΑ)
125 x 22,23	16	12.200	1	628205000	168,54 €

Διαμαντόδισκος για νωπό μπετόν "professional"



- Ισχυρός διαμαντόδισκος λείανσης. Ιδιαίτερα κατάλληλος για λείανση επικαλύψεων από νωπό σκυρόδεμα, κιμωλία και τσιμεντοκονίαμα, γύψο, ισοπέδωση φρέσκου σφραγίσματος, αφαίρεση κόλλας πλακιδίων και επεξεργασία μαρμάρου
- Μέγιστη ταχύτητα εργασίας 80 m/s

Διάμετρος x Οπή mm	Αριθμός δοντιών	Μέγιστη ταχύτητα	Τεμάχια συσκευασίας	Κωδικός	Τιμή € (χωρίς ΦΠΑ)
125 x 22,23	16	12.200	1	628206000	168,54 €

Διαμαντόδισκος για μπετόν "professional"



- Ισχυρός διαμαντόδισκος ιδιαίτερα κατάλληλος για λείανση και αφαίρεση ελαστικών προστατευτικών επιστρώσεων (σε μαλακές και σκληρές επιφάνειες), κόλλες, στεγανωτικά, αφαίρεση λατέξ και λαδιού, πίσσα, PU / πολυουρεθάνη, εποξειδική, ελαστική κόλλα, για απομάκρυνση ασβεστοκονιάματος και γύψου, απόξεση ρητινικού σοβά και σκληρού κονιάματος τσιμέντου
- Εξοπλισμένος με τμήματα PCD (πολυκρυσταλλικά διαμάντια). Λόγω των τμημάτων PCD, τα ιδιαίτερα προβληματικά επιχρίσματα απομακρύνονται γρήγορα και αποτελεσματικά
- Μέγιστη ταχύτητα εργασίας 80 m/s

Διάμετρος x Οπή mm	Αριθμός δοντιών	Μέγιστη ταχύτητα	Τεμάχια συσκευασίας	Κωδικός	Τιμή € (χωρίς ΦΠΑ)
125 x 22,23	12	12.200	1	628208000	302,28 €
150 x 22,23	15	10.200	1	NEO 628097000	421,92 €

01

02

03

04

05

06

07

08

09

10

11

12

13

14

15

16



## Διαμαντοκορώνες τροχών M14 για υγρή διάτρηση πλακιδίων

Διαμαντοκορώνες τροχών υψηλής ποιότητας (M14) για υγρή χρήση με γωνιακούς τροχούς με μεγάλη διάρκεια ζωής και γρήγορη πρόοδο τρυπήματος. Με μετατροπή από σπείρωμα M14 σε εξάγωνο (κωδικός 630859000), οι διαμαντοκορώνες μπορούν επίσης να χρησιμοποιηθούν με δράπανα και κρουστικά δράπανα. Επιτρέπουν την αποτελεσματική επεξεργασία διαφορετικών υλικών, όπως π.χ. πήλινα σκεύη, πλακάκια και γρανίτη.

### Πλεονεκτήματα:

- Μεγάλη διάρκεια ζωής και γρήγορη πρόοδος διάτρησης
- Εύκολη αφαίρεση υλικού χάρη στις πλευρικές εσοχές
- Δεν απαιτείται επιπλέον ψύξη. Για  $\varnothing$  6-14 mm ένα επιπλέον γαλάκτωμα παραφίνης είναι ενσωματωμένο για βελτιωμένη ψύξη.
- Οι διαμαντοκορώνες τροχών διατίθενται μεμονωμένα και σε πρακτικά σετ



### Προτεινόμενη χρήση:

- Συνιστώμενο ωφέλιμο μήκος = πάχος υλικού για πλακάκια, πήλινα κ.λ.π. γενικά max. 2 cm
- Συνιστώμενο ωφέλιμο μήκος για γρανίτη και πάγκους έως 5 cm
- Συχνή αφαίρεση του υλικού από την οπή για ψύξη
- Μέγιστη ταχύτητα εργασίας 80 m/s

## Διαμαντοκορώνες τροχών

### Διαμαντοκορώνες τροχών M14



- M14 Σπείρωμα για χρήση σε γωνιακούς λειαντήρες
- Διαμάντια σκληρής συγκόλλησης υπό κενό, για μεγάλη διάρκεια ζωής και γρήγορη πρόοδο διάτρησης
- Οπές στον κορμό για εύκολη αφαίρεση του διατρημένου τμήματος
- Αναπτύχθηκε για ξηρή εφαρμογή, χωρίς πρόσθετη ψύξη. Συνιστούμε να ψύχετε την κεφαλή με νερό, για καλύτερη απόδοση διάτρησης
- Αφαιρέστε συχνά το υλικό από την οπή, ώστε να μπορεί να κρυσώσει ευκολότερα και η κεφαλή διάτρησης
- Μέγιστη ταχύτητα εργασίας 80 m/s

Διάμετρος mm	Συνολικό μήκος mm	Τεμάχια συσκευασίας	Κωδικός	Τιμή € (χωρίς ΦΠΑ)
6	64	1	628300000	33,84 €
8	64	1	628301000	36,90 €
10	64	1	628302000	38,94 €
12	64	1	628303000	42,03 €
14	64	1	628304000	43,56 €
18	91	1	628305000	45,09 €
20	91	1	628306000	46,65 €
25	91	1	628307000	54,36 €
32	91	1	628308000	60,99 €
35	91	1	628309000	62,52 €
40	91	1	628310000	73,80 €
45	91	1	628318000	81,48 €
50	91	1	628311000	88,14 €
55	91	1	628312000	89,70 €
60	91	1	628313000	92,76 €
68	91	1	628314000	103,98 €
75	91	1	628315000	108,63 €
82	91	1	628316000	115,80 €



## Σετ διαμαντοκορώνων M14

- M14 Σπείρωμα για χρήση σε γωνιακούς λειαντήρες
- Διαμάντια σκληρής συγκόλλησης υπό κενό, για μεγάλη διάρκεια ζωής και γρήγορη πρόοδο διάτρησης
- Οπές στον κορμό για εύκολη αφαίρεση του διατρημένου τμήματος
- Αναπτύχθηκε για ξηρή εφαρμογή, χωρίς πρόσθετη ψύξη. Συνιστούμε να ψύχετε την κεφαλή με νερό, για καλύτερη απόδοση διάτρησης
- Αφαιρέστε συχνά το υλικό από την οπή, ώστε να μπορεί να κρυώσει ευκολότερα και η κεφαλή διάτρησης
- Μέγιστη ταχύτητα εργασίας 80 m/s

	Κωδικός	Τιμή € (χωρίς ΦΠΑ)
 <p><b>Σετ διαμαντοκορώνων 7 τμχ.</b> 2 x Ø 6 mm, 8 mm 1 x Ø 10 mm, 12 mm, 14 mm</p> <p><b>NEO</b></p>	628321000	226,53 €
 <p><b>Σετ διαμαντοκορώνων 3 τμχ. σε Plusbox L</b> 1 x Ø 35 mm, 50 mm, 68 mm 1 x Plusbox L (623581000)</p>	628322000	240,36 €
 <p><b>Σετ διαμαντοκορώνων 4 τμχ.</b> 1 x Ø 35 mm, 40 mm, 50 mm, 68 mm</p> <p><b>NEO</b></p>	628319000	294,33 €
 <p><b>Σετ διαμαντοκορώνων 7 τμχ. σε Plusbox</b> 1 x Ø 6 mm, 8 mm, 14 mm, 35 mm, 40 mm, 50 mm, 68 mm 1 x Plusbox</p>	628317000	463,23 €
 <p><b>Σετ διαμαντοκορώνων 6 τμχ.</b> 1 x Ø 35 mm, 40 mm, 50 mm, 68 mm + διαμαντοφρέζα 20 mm + διαμαντόδισκος 50 mm</p> <p><b>NEO</b></p>	628320000	416,70 €

## Αντάπτορας για διαμαντοκορώνες

	Κωδικός	Τιμή € (χωρίς ΦΠΑ)
 <p><b>Αντάπτορας εξάγωνος 10 mm / M 14</b> ■ Για χρήση των διαμαντοκορώνων σε δράπανα και κρουστικά δράπανα Εξάγωνο 10 mm, M 14 αρσενικό σπείρωμα</p>	630859000	15,27 €



## Διαμαντοφρέζα 20 mm

	Κωδικός	Τιμή € (χωρίς ΦΠΑ)
 <p><b>Διαμαντοφρέζα 20 mm</b> ■ Φρέζα Ø 20 mm για αυλάκωση, λοξοτομή, διάτρηση και διευρυνση ■ Μήκος χρήσης: 40 mm, συνολικό μήκος: 75 mm ■ Σπείρωμα M14 για χρήση με γωνιακό λειαντήρα Ø 115 + 125 mm ■ Μέγιστη ταχύτητα εργασίας 80 m/s</p> <p><b>NEO</b></p>	628327000	81,69 €



## Διαμαντόδισκος M14

	Κωδικός	Τιμή € (χωρίς ΦΠΑ)
 <p><b>Διαμαντόδισκος 50mm</b> ■ Ισχυρός διαμαντόδισκος με τμήματα τούρμπο Ø 50 mm ■ Ιδανικά κατάλληλο για εργασίες επισκευής και καθαρή επεξεργασία των άκρων χωρίς θρυμματισμό ■ Εξαιρετικά ισχυρό και για μικρότερες εργασίες μοντελοποίησης ■ Σπείρωμα M14 για χρήση με γωνιακό λειαντήρα Ø 115 + 125 mm ■ Μέγιστη ταχύτητα εργασίας 80 m/s</p> <p><b>NEO</b></p>	628328000	69,12 €

Δισκάκια κοπής και λείανσης για PowerMaxx CC 12 BL, CC 18 LTX BL

	Κατηγορία ποιότητας	Διάμετρος x Πάχος x Οπή mm	Έκδοση	Μέγιστη ταχύτητα /min	Τεμάχια συσκευασίας / Τεμάχια πακέτου	Κωδικός	Τιμή € (χωρίς ΦΠΑ)
	<b>Κατηγορία ποιότητας A 46-U "Flexiarapid Super" Inox</b>						
	<ul style="list-style-type: none"> <li>■ Εξαιρετικά λεπτός δίσκος υψηλής απόδοσης ειδικά για την επεξεργασία ανοξείδωτου χάλυβα</li> <li>■ Πολύ γρήγορος με πολύ μεγάλη διάρκεια ζωής χάρη στη χρήση ειδικού κορούνδιου</li> <li>■ Χαμηλή περιεκτικότητα σε σίδηρο, θείο και χλώριο (Fe + S + Cl ≤ 0,1%)</li> <li>■ Για όλους τους χάλυβες ανθεκτικούς στη σκουριά και τα οξέα (V2A, Nirosta, INOX), ελάσματα μετάλλων, μέταλλα εργαλείων</li> <li>■ Για χρήση στην κατασκευή οχημάτων, εμπορευματοκιβωτίων, αμαξωμάτων αυτοκινήτων, ντουλαπιών κ.λπ.</li> <li>■ Δίσκοι κοπής για αθόρυβη, ακριβή κοπή, κοψίματα χωρίς γρέζια</li> <li>■ Σκληρότητα: σκληρή</li> <li>■ Μέγιστη ταχύτητα εργασίας 80 m/s</li> </ul>						
	A 46-U	76 x 1 x 10	ευθύς —	20.100	5/1	626870000	<b>9,38 €</b>
	<b>Κατηγορία ποιότητας A 46-U "Combinator" Inox HydroResist</b>						
	<ul style="list-style-type: none"> <li>■ Ένας δίσκος για δύο εφαρμογές: γρήγορο κόψιμο, εύκολη αφαίρεση γρεζιών και τρίψιμο</li> <li>■ Εξαιρετικά λεπτός δίσκος υψηλής απόδοσης ειδικά για την επεξεργασία ανοξείδωτου χάλυβα</li> <li>■ Χαμηλή περιεκτικότητα σε σίδηρο, θείο και χλώριο (Fe + S + Cl ≤ 0,1%)</li> <li>■ Σκληρότητα: σκληρή</li> <li>■ Μειώνει το κόστος εργασίας εξοικονομώντας χρόνο</li> <li>■ Με τα υψηλότερα πρότυπα ποιότητας και ασφάλειας χάρη στη διαστατική και πλευρική σταθερότητα σχεδιασμού του δίσκου</li> <li>■ (αποδεδειγμένη ασφάλεια με 3 στρώσεις υλικού)</li> <li>■ Μέγιστη ταχύτητα εργασίας 80 m/s</li> </ul>						
	A 46-U	76 x 2 x 10	κοίλος —	20.100	3/1	626872000	<b>9,38 €</b>
	<b>Κατηγορία ποιότητας C 30-S "Flexiarapid Super" πέτρα και πλαστικό</b>						
	<ul style="list-style-type: none"> <li>■ Σούπερ λεπτός ειδικός δίσκος για την επεξεργασία πλακιδίων, κεραμικών, κλίνκερ κ.λπ.</li> <li>■ Γενικής χρήσης</li> <li>■ Πολύ υψηλή απόδοση κοπής με πάνω από τη μέση διάρκεια ζωής</li> <li>■ Γρήγορος χρόνος κοπής, λιγότερη σπατάλη κοπής, καθαρότερες άκρες κοπής</li> <li>■ Μέγιστη ταχύτητα εργασίας 80 m/s</li> </ul>						
	C 30-S	76 x 1 x 10	ευθύς —	20.100	5/1	626871000	<b>9,38 €</b>

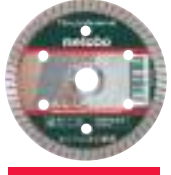
Διαμαντόδισκοι κοπής

	Διάμετρος x Οπή mm	Διαστάσεις δοντιών mm	Αριθμός δοντιών	Μέγιστη ταχύτητα /min	Τεμάχια συσκευασίας	Συσκευασία	Κωδικός	Τιμή € (χωρίς ΦΠΑ)
								
	<b>Διαμαντόδισκος κοπής για πλακάκια "professional" 76 mm / TP</b>							
	<ul style="list-style-type: none"> <li>■ Ειδικός δίσκος για την κάλυψη των υψηλότερων απαιτήσεων για όλους τους τύπους πλακιδίων, γυαλισμένων και μη γυαλισμένων, πλάκες από φυσική πέτρα, λεπτά πήλινα σκεύη, κεραμικά</li> <li>■ Βέλτιστη ποιότητα κοπής και πολύ μεγάλη διάρκεια ζωής χάρη στη βελτιστοποιημένη τεχνολογία λεπτού στελέχους και την προσαρμοσμένη δομή διαμαντιών</li> <li>■ Συγκολλημένο άκρο κοπής, ύψος τμήματος: 6 mm</li> </ul>							
	76 x 10	1 x 6		20.100	1	Blister	626874000	<b>25,32 €</b>
								
	<b>Διαμαντόδισκος κοπής "professional" 76 mm / UP</b>							
	<ul style="list-style-type: none"> <li>■ Δίσκος κοπής με συγκολλημένα διαμάντια με οδόντωση γενικής εφαρμογής</li> <li>■ Πολύ καλή ικανότητα κοπής λόγω της υψηλής περιεκτικότητας σε διαμάντια</li> <li>■ Κατάλληλο για ποικιλία υλικών, όπως σκυρόδεμα, πλακάκια, σύνθετα υλικά, γύψος, PVC, λαμαρίνα, σπειροειδείς ράβδοι, λεπτό ξύλο</li> </ul>							
	76 x 10	12 x 1,2 x 2,2	16	20.100	1	Blister	626873000	<b>25,32 €</b>



## Σετ δίσκων για PowerMaxx CC 12 BL, CC 18 LTX BL

		Κωδικός	Τιμή € (χωρίς ΦΠΑ)
	<b>Σετ 3 τεμαχίων Ø 76 mm</b> ■ Κατάλληλοι για τους γωνιακούς τροχούς μπαταρίας PowerMaxx CC 12 BL και CC 18 LTX BL με διάμετρο Ø 76mm  Περιλαμβάνει: - Δίσκος κοπής Flexiarapid Super Inox Ø 76x1.0x10 mm - Δίσκος κοπής / λείανσης Ø 76x2x10 mm - Διαμαντόδισκος Ø 76x10 mm Διάμετρος: 76 mm	626879000	28,15 €
	NEO		

01

02

## Flap disc

Διάμετρος x Οπή mm	Κόκκωση	Έκδοση	Μέγιστη ταχύτητα /min	Τεμάχια συσκευασίας / Τεμάχια πακέτου	Κωδικός	Τιμή € (χωρίς ΦΠΑ)		
	<b>Δίσκος λείανσης με φυλλαράκια "Flexiamant"</b> ■ Κατάλληλο για τραχιά και ενδιάμεση λείανση σε όλους τους τομείς μεταλλουργίας, συμπεριλαμβανομένων ανοξείδωτου χάλυβα, χάλυβα, χυτοσιδήρου και λαμαρίνας ■ Υψηλής ποιότητας κόκκοι στο στέλεχος από φίμπεργκλας ■ Ομοιόμορφη ικανότητα λείανσης ■ Χαμηλό επίπεδο θορύβου ■ Ομοιόμορφο αποτέλεσμα λείανσης, άνετη λείανση με χαμηλή δόνηση ■ Πιο κατάλληλο για επεξεργασία ανοξείδωτου χάλυβα ■ Μέγιστη ταχύτητα εργασίας 80 m/s. κεκλιμένη έκδοση: γωνία εργασίας 7-9°							
	76 x 10	P 60	κοίλος		20.100	1/1	626875000	3,80 €
	76 x 10	P 80	κοίλος		20.100	1/1	626876000	3,80 €

03

04

05

06

07

08

09

10

11

12















13

14

15

16



Μοντέλο	Κωδικός	 Πλαστικό κάλυμμα προφυλακτήρα (για Ø 180 mm: Προφυλακτήρας Λεπίδας κοπής, μισό)	 Προφυλακτήρας εξαγωγής σκόνης CED 125 Κωδικός: 630401000	 Προφυλακτήρας CED 125 Κωδικός: 626730000	 Προφυλακτήρας CED 125 Plus με τροχήλατο οδηγό ακριβείας, Κωδικός: 626731000	 Προφυλακτήρας CED 125 Κωδικός: 626732000	 Προστατευτικό για καμπάνες λείανσης Ø 80 mm, Κωδικός: 623276000	 Metabo VibraTech (MVT) αντικραδασμική χειρολαβή	 Κλειστή λαβή για τροχούς Κωδικός: 623262000	 Μπέρα χειρολαβής πολλών θέσεων Κωδικός: 627362000	 Φίλτρα προστασίας αεραγωγών για γωνιακούς τροχούς (παράδειγμα απεικόνισης)	 Φλάντζα "M-Quick" M14 Κωδικός: 630802000	 Φλάντζα "Quick" M14 Κωδικός: 630832000	 Φλάντζα άνω Ø 115-230 mm Κωδικός: 630706000	
WEBA 17-125 Quick	600514	630352000	■	■	■	■	■	627361000	■	■	630709000	■			
WEPBA 17-125 Quick	600548	630352000	■	■	■	■	■	627361000	■	■	630792000	■			
WEPBA 17-125 Quick DS	600549	630352000	■	■	■	■	■	627361000	■	■	630792000	■			
WEQ 1400-125	600347	630352000		■	■	■	■	627361000		■	-	■	■		
W 13-150 Quick	603632	630353000					■	627361000	■	■	630709000	■		■	
WP 13-150 Quick	603633	630353000					■	627361000	■	■	630792000	■		■	
WPB 13-150 Quick DS	603645	630353000					■	627361000	■	■	630792000	■		■	
WE 15-150 Quick	600464	630353000					■	627361000	■	■	630709000	■		■	
WEP 15-150 Quick	600488	630353000					■	627361000	■	■	630792000	■		■	
WEV 15-150 Quick HT	600563	630353000					■	627361000	■	■	630709000	■		■	
WE 17-150 Quick	601074	630353000					■	627361000	■	■	630709000	■		■	
WEP 17-150 Quick	600507	630353000					■	627361000	■	■	630792000	■		■	
WEV 17-150 Quick	600473	630353000					■	627361000	■	■	630709000	■		■	
WEA 17-150 Quick	600535	630353000					■	627361000	■	■	630709000	■		■	
WEPBA 17-150 Quick	600552	630353000					■	627361000	■	■	630792000	■		■	
WEPBA 17-150 Quick DS	600553	630353000					■	627361000	■	■	630792000	■		■	
															
WP 1200-125 RT	601240	630352000	■					627361000					■	■	
WEV 1500-125 RT	601243	630352000	■					627361000					■	■	
WE 1500-125 RT	601241	630352000	■					627361000					■	■	
WEPBA 17-125 Quick RT DS	600605	630352000	■	■	■	■	■	627361000	■	■	630719000	■			
WEPBA 17-125 Quick RT	601097	630352000	■	■	■	■	■	627361000	■	■	630719000	■			
WEV 17-125 Quick Inox RT	601092	630352000	■	■	■	■	■	627361000	■	■	630719000	■		■	
WEV 17-125 Quick RT	601089	630352000	■	■	■	■	■	627361000	■	■	630719000	■		■	
WE 17-125 Quick RT	601086	630352000	■	■	■	■	■	627361000	■	■	630719000	■		■	
WE 1500-150 RT	601242	630353000						627361000					■	■	
WEP 1500-150 RT	601244	630353000						627361000					■	■	
WEPBA 17-150 Quick RT DS	600606	630353000					■	627361000	■	■	630719000	■			
WEPBA 17-150 Quick RT	601098	630353000					■	627361000	■	■	630719000	■			
WEP 17-150 Quick RT	601078	630353000					■	627361000	■	■	630719000	■		■	
WE 17-150 Quick RT	601087	630353000					■	627361000	■	■	630719000	■		■	
WEPB 19-180 RT DS	601096	630383000					■	627361000	■	■	630719000				
WEPBA 19-180 Quick RT	601099	630383000					■	627361000	■	■	630719000	■			
WEA 19-180 Quick RT	601095	630383000					■	627361000	■	■	630719000	■		■	
WE 19-180 Quick RT	601088	630383000					■	627361000	■	■	630719000	■		■	

01

02

03

04

05

06

07

08

09

10

11

12









13







14









15

16

## Ποια εξαρτήματα είναι κατάλληλα για ποιόν γωνιακό τροχό;

		 Βάση μεγάλων τροχών Κωδικός: 635000000	 Προφυλακτήρας με κάλυμμα και βίδα συσφιξης	 Προφυλακτήρας εξαγωγής σκόνης CED 230Κωδικός: 626752000	 Προστατευτικό για καμπάνες λείανσης Ø 110 mm, Κωδικός: 623140000	 Αντικραδασμική χειρολαβή (MVT) μεγάλων τροχών, Κωδικός: 627360000	 Φλάντζα "Quick" M 14 Κωδικός: 630800000	 Φλάντζα άνω Ø 115-230 mm Κωδικός: 630706000
Μοντέλο	Κωδικός							
W 2000-180	606429		630356000					
W 22-180 MVT	606461		630356000					
W 2200-180	606434		630356000					
WP 2200-180	606438		630356000					
WE 22-180 MVT	606463		630356000					
W 24-180 MVT	606466		630356000					
WE 24-180 MVT	606468		630356000					
WEA 24-180 MVT Quick	606471		630356000					
W 26-180 MVT	606473		630356000					
WEPB 24-180 MVT	606478		630356000					
WEPBA 24-180 MVT Quick	606480		630356000					
W 2000-230	606430	■	630357000	■	■	■	■	■
WP 2000-230	606431	■	630357000	■	■	■	■	■
WE 2000-230	606432	■	630357000	■	■	■	■	■
W 2200-230	606435	■	630357000	■	■	■	■	■
WP 2200-230	606436	■	630357000	■	■	■	■	■
WE 2200-230	606437	■	630357000	■	■	■	■	■
WEP 2200-230	606428	■	630357000	■	■	■	■	■
WE 2400-230	606484	■	630357000	■	■	■	■	■
WEP 2400-230	606439	■	630357000	■	■	■	■	■
W 22-230 MVT	606462	■	630357000	■	■	■	■	■
WE 22-230 MVT	606464	■	630357000	■	■	■	■	■
WE 22-230 MVT Quick	606465	■	630357000	■	■	■	■	■
W 24-230 MVT	606467	■	630357000	■	■	■	■	■
WE 24-230 MVT	606469	■	630357000	■	■	■	■	■
WE 24-230 MVT Quick	606470	■	630357000	■	■	■	■	■
WEA 24-230 MVT Quick	606472	■	630357000	■	■	■	■	■
W 26-230 MVT	606474	■	630357000	■	■	■	■	■
WE 26-230 MVT Quick	606475	■	630357000	■	■	■	■	■
WEA 26-230 MVT Quick	606476	■	630357000	■	■	■	■	■
WEPB 24-230 MVT	606479	■	630357000	■	■	■	■	■
WEPBA 24-230 MVT Quick	606481	■	630357000	■	■	■	■	■
WEPBA 26-230 MVT Quick	606482	■	630357000	■	■	■	■	■

		Πλαστικό κάλυμμα προφυλακτήρα	Προφυλακτήρας με κάλυμμα και βίδα σύσφιξης	Προφυλακτήρας εξαγωγής σκόνης CED 125, Κωδικός: 630401000	Μεταβο VibraTech (MVT) αντικραδασμική χειρολαβή	Φλάντζα "Quick" M14 Κωδικός: 630832000	Φλάντζα άνω Ø 115-230 mm Κωδικός: 630706000
Μοντέλο	Κωδικός						
W 18 LTX 115	602170	630351000			627361000	■	■
WPB 18 LTX BL 115	613074	630351000			627361000	■	■
W 18 LTX 125	600165	630352000		■	627361000	■	■
W 18 LTX 125 Quick	602174	630352000		■	627361000	■	■
WP 18 LTX 125 Quick	613072	630352000		■	627361000	■	■
WB 18 LTX BL 125 Quick	613077	630352000		■	627361000	■	■
WB 18 LTX BL 125 Q SE	613090	630352000		■	627361000	■	■
WPB 18 LTX BL 125 Quick	613075	630352000		■	627361000	■	■
W 18 LTX 125 Quick Inox	600174	630352000		■	627361000	■	■
W 18 LTX 150	600404	630353000			627361000	■	■
WB 18 LTX BL 150 Quick	613078	630353000			627361000	■	■
WPB 18 LTX BL 150	613076	630353000			627361000		■
WB 18 LTX BL 180	613087		630390000		627361000		■
WPB 36 LTX BL 230	613101		630363000		627360000		■
WPB 36-18 LTX BL 230	613102		630363000		627360000		■

		Προφυλακτήρας με κάλυμμα και ταχυσυνόδεση "Quick"	Αντικραδασμική χειρολαβή (MVT) μικρών τροχών, Κωδικός: 627361000	Κλειστή λαβή για τροχούς Κωδικός: 623262000	Μπάρα χειρολαβής πολλών θέσεων Κωδικός: 627362000	Φίλτρα προστασίας αεραγωγών για γωνιακούς τροχούς (παράδειγμα απεικόνισης)	Φλάντζα "Quick" M14 Κωδικός: 630832000	Φλάντζα άνω Ø 115-230 mm Κωδικός: 630706000
Μοντέλο	Κωδικός							
WEF 9-125 Quick	613060	630355000	■				■	■
WEPF 9-125 Quick	613069	630355000	■				■	■
WEVF 10-125 Quick Inox	613080	630372000	■	■			■	■
WEF 15-125 Quick	613082	630372000	■	■		630709000	■	■
WEF 15-150 Quick	613083	630378000	■	■		630709000	■	■
WEPBF 15-150 Quick	613084	630378000	■	■		630792000	■	■
WEPF 15-150 Quick	613085	630378000	■	■		630792000	■	■
WF 18 LTX 125	601306	630355000	■				■	■
WPF 18 LTX 125	613070	630355000	■				■	■

## Συστήματα κοπής: Για εργασία με χαμηλή σκόνη.

Τα συστήματα αναρρόφησης σκόνης με γωνιακούς τροχούς προσφέρουν υψηλή απόδοση στην επεξεργασία σκυροδέματος, τσιμεντοκοινίας ή πλακιδίων.

Με βέλτιστα εναρμονισμένα συστήματα μηχανημάτων, καλύμματα εξαγωγής, ειδικούς δίσκους και αντίστοιχη ηλεκτρική σκούπα μπορείτε να εργαστείτε με υψηλή παραγωγικότητα, ενώ το περιβάλλον εργασίας σας παραμένει σχεδόν απαλλαγμένο από σκόνη και η υγεία σας προστατεύεται.



Γωνιακός λειαντήρας  
Ø 125 mm\*



CED 125 Plus  
Κωδικός:  
626731000



Ράγα οδηγός  
Κωδικός:  
631213000



CED 125  
Κωδικός:  
626730000

### Διαμαντόδισκοι Ø 125 mm



Γενικής χρήσης »professional«/UP  
Κωδικός: 628559000



Μπετόν "professional" / CP  
Κωδικός: 628571000



Γρανίτης "professional" / GP  
Κωδικός: 628576000



Πλακάκια "professional" / TP  
Κωδικός: 628579000

### Διαμαντόδισκοι Ø 230 mm



Γενικής χρήσης »professional«/UP  
Κωδικός: 628562000



Μπετόν "professional" / CP  
Κωδικός: 628574000



Γρανίτης "professional" / GP  
Κωδικός: 628577000



Πλακάκια "professional" / TP  
Κωδικός: 628580000



Σκούπα πολλαπλών  
χρήσεων  
ASR 35 L ACP  
Κωδικός: 602057

ASR 35 M ACP  
Κωδικός: 602058

ASR 35 H ACP  
Κωδικός: 602059



Σάκος PE  
πολυαιθυλενίου  
Κωδικός:  
630325000



Εύκαμπτος σωλήνας  
Ø 35 mm, 4.0 m  
μήκος (αντιστατικός)  
Κωδικός:  
631370000



Πολυεστερικό φίλτρο  
(M class)  
Κωδικός:  
631934000

\*Μπορείτε να βρείτε τους κατάλληλους τύπους στο σύστημα επισκόπησης στην αρχή του κεφαλαίου.



### Λειτουργία σχεδόν χωρίς σκόνη

- CED 230 για στεγνές κοπές με χαμηλή σκόνη έως 60 mm
- CED 125 / CED 125 Plus: Για στεγνές κοπές έως 25 mm, κοπές με ελεύθερο χέρι έως 27 mm

### Ακριβείς διαμήκεις κοπές με το CED 125 Plus

- Ράγες οδηγοί για ακριβή κατευθυντική κοπή
- Ρυθμιζόμενο βάθος κοπής
- Προαιρετική χρήση ράγας οδηγού για ακριβή κοπή

### CED 125 / CED 125 Plus:

#### Ιδανικό για κοπές με το χέρι

- Γρήγορη αφαίρεση της βάσης χωρίς εργαλεία
- Ιδανικό για την ανακαίνιση ρωγμών



Βάση μεγάλων τροχών



**Βάση μεγάλων τροχών**

- Κατάλληλη για όλους τους τροχούς Metabo με δίσκο κοπής Ø 230 mm, εκτός από τροχούς μπαταρίας
- Για ασφαλή σταθερή χρήση του τροχού ως μηχανή κοπής, είναι επίσης κατάλληλο για κοπές μέχρι 45°
- Μεγαλύτερο βάθος κοπής όταν χρησιμοποιείται με τροχό κοπής 230 mm = 50 mm
- Μέγιστο πλάτος κοπής = 100 mm
- Διαστάσεις επιφάνειας βάσης: 244 x 321 mm, ύψος βάσης: 34.5 mm, Βάρος: 9.7 kg
- Περιεχόμενα συσκευασίας: Οδηγός μήκους, Allen 6 mm

Κωδικός Τιμή € (χωρίς ΦΠΑ)

635000000 472,54 €

01

02

Προφυλακτήρας τροχών

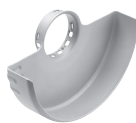

NEO

**Προφυλακτήρας τροχών**

- Για εργασία με ενισχυμένους δίσκους κοπής και λείανσης
- Για εργασία με τροχούς διαμέτρου: 6" / 150 mm

Κωδικός Τιμή € (χωρίς ΦΠΑ)

630412000 20,31 €

03

04

05

Πλαστικό κάλυμμα προφυλακτήρα



- Για εργασία με δίσκους κοπής και απόλυτη ασφάλεια
- Το κάλυμμα προστασίας απλά συνδέεται με τον υπάρχων προφυλακτήρα του τροχού
- Υλικό: πλαστικό
- Κατάλληλο για γωνιακούς λειαντήρες Metabo: W..8-...; W..9-...; W..10-...; W..11-...; W..12-...; W..13-...; W..14-...; W..15-...; W..17-...; W 18 LTX; κατασκευασμένο από το 2008 και μετά

06

07

08

Τροχός λείανσης Ø mm

Κωδικός Τιμή € (χωρίς ΦΠΑ)

115	630351000	13,20 €
125	630352000	13,20 €
150	630353000	13,20 €

09

10

Προφυλακτήρες με αναρρόφηση για κοπή



NEO

**Προφυλακτήρας εξαγωγής σκόνης CED 125**

- Προστατευτικό κλιπ εξαγωγής για γωνιακούς τροχούς με Ø 125 mm για κοπές χαμηλής σκόνης έως 30 mm σε δομικά υλικά
- Αποτελεσματική εξαγωγή σκόνης για προστασία της υγείας και καθαρά εργοτάξια
- Το αντιστατικό υλικό αποτρέπει τη συσσώρευση ηλεκτρικού φορτίου και σκόνης
- Καλύτερη θέα στη θέση κοπής χάρη στον ανοιχτό σχεδιασμό του καλύμματος εξαγωγής σκόνης
- Γρήγορη τοποθέτηση χωρίς εργαλεία
- Σύνδεση για εξαγωγή σκόνης Ø 35/41 mm
- Κατάλληλο για Metabo W...750-125; W...850-125; W...8-125; W...9-125; W...10-125; W...11-125; W...12-125; W...13-125; W...14-125; W...15-125; W...17-125; W 18 LTX 125; WB 18 LTX BL 125; WP 18 LTX 125; WPB 18 LTX BL 125 (κατασκευασμένο από το 2008 και μετά)

Κωδικός Τιμή € (χωρίς ΦΠΑ)

630401000 55,23 €

11

12

13

14

15

16

## Προφυλακτήρες τροχών, με κάλυμμα και μανδάλωση



- Για εργασία με δίσκους κοπής και λείανσης

Διάμετρος Ø mm	Κατάλληλο για	Κωδικός	Τιμή € (χωρίς ΦΠΑ)
180	Γωνιαικοί τροχοί Metabo Ø 180 mm (με κάλυμμα και μανδάλωση)	630370000	<b>68,16 €</b>
230	Γωνιαικοί τροχοί Metabo Ø 230 mm (με κάλυμμα και μανδάλωση)	630371000	<b>77,31 €</b>
180	Γωνιαικοί τροχοί Metabo Ø 180 mm (με κάλυμμα και μανδάλωση)	630356000	<b>50,31 €</b>
230	Γωνιαικοί τροχοί Metabo Ø 230 mm (με κάλυμμα και μανδάλωση)	630357000	<b>52,59 €</b>
125	WEF 9-125 / WF 18 LTX 125, WEPF 9-125 Quick / WPF 18 LTX 125	630355000	<b>45,00 €</b>
125	WEF 15-125 Quick, WEVF 10-125 Quick Inox	630372000	<b>26,37 €</b>
150	WEF 15-150 Quick, WEPF 15-150 Quick, WEPBF 15-150 Quick	630378000	<b>28,95 €</b>
180	Γωνιαικοί τροχοί Metabo WE...180...RT	630383000	<b>63,21 €</b>
180	W 17-180 / WX 17-180	630388000	<b>59,61 €</b>
180	WB 18 LTX 180 Quick	630390000	<b>55,92 €</b>
230	Γωνιαικοί τροχοί Metabo μπαταρίας Ø 230 mm	630363000	<b>86,67 €</b>

## Προφυλακτήρας με κάλυμμα και βίδα σύσφιξης



- Για εργασία με δίσκους κοπής και λείανσης

Διάμετρος Ø mm	Κατάλληλο για	Κωδικός	Τιμή € (χωρίς ΦΠΑ)
115	W 6-115	630814000	<b>18,24 €</b>
180	W 2000 / WX 2000	630386000	<b>45,81 €</b>
230	W 2000 / WX 2000	630387000	<b>56,19 €</b>

## Προφυλακτήρες με αναρρόφηση για κοπή





### Προφυλακτήρας CED 125

- Προφυλακτήρας κοπής με αναρρόφηση και δυνατότητα βύθησης, για χρήση σε εσωτερικούς και εξωτερικούς χώρους
- Το τμήμα αναρρόφησης μπορεί να αφαιρεθεί χωρίς εργαλεία για περισσότερη ευελιξία, όταν εργάζεστε κοντά σε τοίχους με καλύτερη ορατότητα για ελεύθερες τομές
- Το βάθος κοπής μπορεί να ρυθμιστεί χωρίς εργαλεία
- Στιβαρή βάση από λαμαρίνα για ανθεκτική λειτουργία σε κλίση
- Μεγάλα, έγχρωμα σημεία ρύθμισης για απλή, χωρίς εργαλεία ρύθμιση, ακόμα και όταν φοράτε γάντια
- Σύνδεση για εξαγωγή σκόνης Ø 35/41 mm
- Μέγιστο βάθος κοπής για ελεύθερες τομές: 27 mm, με τραπέζι 25 mm
- Κατάλληλο για: W..9-125, WEV 10-125 Quick, W..12-1..., W..13-1..., WE..15-1..., WE..17-1..., W..8-1..., WE 9-125 Quick, W..11-1..., WQ 1400 (μόνο 600346000), WE 14-1..., WQ 1100 και WEQ 1400
- Δεν είναι κατάλληλο για τροχό με Autobalancer
- Περιλαμβάνει κλειδί με δύο σπές 5/8" και M14

Δίσκος λείανσης Ø 115/125 mm  
Μέγιστο βάθος κοπής: 27 mm



Κωδικός  
626730000  
Τιμή € (χωρίς ΦΠΑ)  
**266,67 €**

	Κωδικός	Τιμή € (χωρίς ΦΠΑ)
 <p><b>Προφυλακτήρας CED 125 Plus με τροχήλατο οδηγό ακριβείας</b></p> <ul style="list-style-type: none"> <li>■ Προφυλακτήρας κοπής με αναρρόφηση και δυνατότητα βύθισης, για χρήση σε εσωτερικούς και εξωτερικούς χώρους</li> <li>■ Το τμήμα αναρρόφησης μπορεί να αφαιρεθεί χωρίς εργαλεία για περισσότερη ευελιξία, όταν εργάζεστε κοντά σε τοίχους με καλύτερη ορατότητα</li> <li>■ Το βάθος κοπής μπορεί να ρυθμιστεί χωρίς εργαλεία</li> <li>■ Μέγιστο βάθος κοπής για ελεύθερες τομές: 27mm, με τραπέζι 25mm, με οδηγό ακριβείας: 20mm</li> <li>■ Σύνδεση για εξαγωγή σκόνης Ø 35/41 mm</li> <li>■ Στιβαρή βάση από λαμαρίνα για ανθεκτική λειτουργία σε κλίση</li> <li>■ Μεγάλα, έγχρωμα σημεία ρύθμισης για απλή, χωρίς εργαλεία ρύθμιση, ακόμα και όταν φοράτε γάντια</li> <li>■ Βάση από λαμαρίνα με κυλίνδρους οδήγησης για εύκολη και ακριβή ολίσθηση</li> <li>■ Προστασία των λεπτών επιφανιών από τις γρατζουνιές</li> <li>■ Επιτρέπει τη χρήση οδηγού ακριβείας Metabo για κοπές με μεγάλη ακρίβεια</li> <li>■ Κατάλληλο για: W..9-125, WEV 10-125 Quick, W..12-1.., W..13-1.., WE..15-1.., WE..17-1.., W..8-1.., WE 9-125 Quick, W..11-1.., WQ 1400 (μόνο 600346000), WE 14-1.., WQ 1100 και WEQ 1400</li> <li>■ Δεν είναι κατάλληλο για τροχό με Autobalancer</li> <li>■ Περιλαμβάνει κλειδί με δύο σπές 5/8" και M14</li> </ul> <p>Δίσκος λείανσης-Ø: 115/125 mm Μέγιστο βάθος κοπής: 27 mm</p>	626731000	345,12 €
 <p><b>Προφυλακτήρας εξαγωγής σκόνης CED 230</b></p> <ul style="list-style-type: none"> <li>■ Προφυλακτήρας εξαγωγής σκόνης για γωνιακούς τροχούς με Ø 230 mm για κοπές χαμηλής σκόνης έως 60 mm σε δομικά υλικά</li> <li>■ Καλύτερη θέα στη θέση κοπής χάρη στον ανοιχτό σχεδιασμό του καλύμματος εξαγωγής σκόνης</li> <li>■ Αποτελεσματική εξαγωγή σκόνης για προστασία της υγείας και καθαρά εργοστάσια</li> <li>■ Το αντιστατικό υλικό αποτρέπει τη συσσώρευση ηλεκτρικού φορτίου και σκόνης</li> <li>■ Ακριβείς κοπές σε ομοιόμορφες επιφάνειες χάρη στη μεταλλική πλάκα βάσης με κυλίνδρους</li> <li>■ Στιβαρό κάλυμμα εξαγωγής σκόνης από χυτό αλουμίνιο με ρύθμιση του βάθους κοπής χωρίς εργαλεία</li> <li>■ Σύνδεση για εξαγωγή σκόνης Ø 35/41 mm</li> <li>■ Συμβατό με W ...- 230 MVT; T ...- 230 MVT</li> </ul> <p>Δίσκος λείανσης-Ø: 230 mm Μέγιστο βάθος κοπής: 60 mm</p>	626752000	372,18 €

Προφυλακτήρας "TUCK POINTING"





	Κωδικός	Τιμή € (χωρίς ΦΠΑ)
 <p><b>Προφυλακτήρας "Tuckpointing" 125 mm</b></p> <ul style="list-style-type: none"> <li>■ Ισχυρός προφυλακτήρας εξαγωγής σκόνης για γρήγορη αφαίρεση κονιάματος από τους αρμούς</li> <li>■ Καλή ορατότητα της περιοχής εργασίας</li> <li>■ Καπάκι καθαρισμού για γρήγορη πρόσβαση χωρίς εργαλεία για αλλαγή δίσκου</li> <li>■ Σωλήνας εξαγωγής ως πρόσθετη λαβή για άνετο χειρισμό</li> <li>■ Σύνδεση για εξαγωγή σκόνης Ø 2 1/4"(58 mm)</li> <li>■ Κατάλληλο για W..12-1..; WE..15-1..; WE..17-1..</li> </ul>	628216000	87,95 €

Προφυλακτήρες με αναρρόφηση για λείανση

	Κωδικός	Τιμή € (χωρίς ΦΠΑ)
 <p><b>Προφυλακτήρας GED 125</b></p> <ul style="list-style-type: none"> <li>■ Διαστάσεις: 115-125 mm</li> <li>■ Γρήγορη, χωρίς εργαλείο τοποθέτηση του προφυλακτήρα αναρρόφησης σε ένα συμβατό τροχό</li> <li>■ Ενσωματωμένο συρόμενο τμήμα για γρήγορη πρόσβαση χωρίς εργαλεία ακόμα και όταν φοράτε γάντια, για εργασία κοντά σε τοίχους</li> <li>■ Εξωτερικό κάλυμμα με εύκαμπτο βουρτσάκι και βελτιστοποιημένο κανάλι εξαγωγής σκόνης σε εσωτερικούς και εξωτερικούς χώρους</li> <li>■ Το αντιστατικό πλαστικό εξασφαλίζει σταθερά υψηλή ισχύ αναρρόφησης</li> <li>■ Σύνδεση για εξαγωγή σκόνης Ø 35/41 mm</li> <li>■ Κατάλληλο για γωνιακό τροχό με δίσκο Ø 125 mm: W..9-1.., WEV 10-125 Quick, W..12-1.., W..13-1.., WE..15-1.., WE..17-1.., W..8-1.., WE 9-125 Quick, W..11-1.., WQ 1400 (μόνο 600346), WE 14-1..</li> <li>■ Δεν είναι κατάλληλο για WP 1200-125 RT, WEV 1500-125 RT, WE 1500-125 RT</li> </ul>	626732000	185,64 €
 <p><b>Ανταλλακτικό βουρτσάκι για GED 125</b></p> <ul style="list-style-type: none"> <li>■ Ανταλλακτικό βουρτσάκι για αντικατάσταση στο κάλυμμα εξαγωγής GED 125</li> </ul>	626733000	30,18 €

	Κωδικός	Τιμή € (χωρίς ΦΠΑ)
 <p><b>Προστατευτικό για καμπάνες λείανσης Ø 80 mm</b></p> <ul style="list-style-type: none"> <li>■ Για γωνιακό τροχό με δίσκο λείανσης Ø 115 mm, 125 mm και 150 mm και για καμπάνα με διάμετρο Ø 80 mm</li> <li>■ Ρυθμιζόμενος</li> </ul>	623276000	83,55 €
 <p><b>Προστατευτικό για καμπάνες λείανσης Ø 110 mm</b></p> <ul style="list-style-type: none"> <li>■ Για γωνιακό τροχό με δίσκο λείανσης Ø 180 mm και 230 mm και για καμπάνα με διάμετρο Ø 110 mm</li> <li>■ Ρυθμιζόμενος</li> </ul>	623140000	164,12 €

## Χειρολαβές τροχών







	Κωδικός	Τιμή € (χωρίς ΦΠΑ)
 <p><b>Αντικραδασμική χειρολαβή (MVT) μεγάλων τροχών</b></p> <ul style="list-style-type: none"> <li>■ Σπείρωμα M14</li> </ul>	627360000	21,63 €
 <p><b>Αντικραδασμική χειρολαβή (MVT) μικρών τροχών</b></p> <ul style="list-style-type: none"> <li>■ Σπείρωμα M8</li> </ul>	627361000	21,63 €
 <p><b>Κλειστή λαβή για τροχούς W 9-..., 12-..., WE 10-..., 15-..., 17-...</b></p> <ul style="list-style-type: none"> <li>■ Κλειστή μπροστινή λαβή με ιδανική εργονομία</li> <li>■ Δεν είναι κατάλληλο για: WP 1200-125 RT, WEV 1500-125 RT, WE 1500-125 RT, WE 1500-150 RT</li> </ul>	623262000	80,81 €
 <p><b>Μπάρα χειρολαβής πολλών θέσεων</b></p> <ul style="list-style-type: none"> <li>■ Μεταβλητή μεμονωμένη ρύθμιση της θέσης της λαβής για εργονομική εργασία</li> <li>■ Η πλευρική λαβή μπορεί να ρυθμιστεί χωρίς εργαλεία για αλλαγή θέσεων εργασίας</li> <li>■ Το στιβαρό σχήμα εξαγώνου επιτρέπει την αναδίπλωση της πλευρικής λαβής προς τα πίσω για ασφαλή λειτουργία με δύο χέρια σε περιορισμένους χώρους</li> <li>■ Κατάλληλο για: W..9-1..; W..11-1..; W..12-1..; W..13-1..; WE15-1..; WE..17-1..; W..8-1..; WE9-125; W..11-1..; WEQ 1400-125; WE14-1..; WEVF 10-1..; WE..F 15-1..; WE..19-180..</li> <li>■ Δεν είναι κατάλληλο για: WP 1200-125 RT, WEV 1500-125 RT, WE 1500-125 RT, WE 1500-150 RT</li> </ul>	627362000	21,69 €



## Προστατευτικό χεριού



	Κωδικός	Τιμή € (χωρίς ΦΠΑ)
 <p><b>Προστατευτικό χεριού</b></p> <ul style="list-style-type: none"> <li>■ Για τοποθέτηση κάτω από τη λαβή συγκράτησης του τροχού</li> <li>■ Για όλους τους γωνιακούς τροχούς</li> </ul>	630327000	31,14 €

## Εξαρτήματα σύσφιξης εξαρτημάτων σε τροχούς

	Κωδικός	Τιμή € (χωρίς ΦΠΑ)
 <p><b>Φλάντζα άνω Ø 115-230 mm</b>  <ul style="list-style-type: none"> <li>■ Για όλους τους γωνιακούς τροχούς και λειαντήρες με σπειρώμα M14</li> </ul> </p>	630706000	4,44 €
 <p><b>Φλάντζα "Quick" M14</b>  <ul style="list-style-type: none"> <li>■ Για όλους τους τροχούς όλων των εταιρειών</li> <li>■ Απαιτείται ελεύθερο μήκος άξονα τουλάχιστον 8 mm</li> <li>■ Σύνδεση σπειρώματος M 14</li> <li>■ Αλλαγή δίσκου χωρίς εργαλεία</li> </ul> </p>	630800000	45,78 €
 <p><b>Κουτί παρουσίασης Φλάντζα "Quick" M14 10 τμχ.</b>  <ul style="list-style-type: none"> <li>■ Για όλους τους τροχούς όλων των εταιρειών, απαιτείται ελεύθερο μήκος άξονα τουλάχιστον 8 mm, σύνδεση σπειρώματος M 14, αλλαγή δίσκου χωρίς εργαλεία</li> <li>■ 10 τεμάχια σε κουτί παρουσίασης</li> </ul> </p>	626411000	290,49 €
 <p><b>Φλάντζα "M-Quick" M14</b>  <ul style="list-style-type: none"> <li>■ Για όλους τους τροχούς Metabo, εκτός των W 6-115/125, WB 11-125</li> <li>■ Ειδικά για τους τροχούς Metabo M-Quick, για αλλαγή δίσκου χωρίς εργαλεία με το πάτημα ενός κουμπιού</li> <li>■ Σύνδεση σπειρώματος M 14</li> </ul> </p>	630802000	21,54 €
 <p><b>Φλάντζα "Quick" M14</b>  <ul style="list-style-type: none"> <li>■ Ειδικά για γωνιακούς τροχούς έως Ø 150 mm, για αλλαγή δίσκου χωρίς εργαλεία</li> <li>■ Σύνδεση σπειρώματος M 14</li> </ul> </p>	630832000	29,61 €
 <p><b>Φλάντζα κάτω Ø 115-230 mm</b>  <ul style="list-style-type: none"> <li>■ Για όλους τους γωνιακούς τροχούς και λειαντήρες με σπειρώμα M14</li> </ul> </p>	630705000	2,37 €



## Φίλτρα προστασίας αεραγωγών για γωνιακούς τροχούς

- Φιλτράρει τα χονδροειδή σωματίδια ή τα ρινίσματα για μεγαλύτερη διάρκεια ζωής του μηχανήματος όταν εργάζεστε π.χ. με κεραμικές ίνες, λείανση ή κοπή δίσκων ή λείανση με γούνες.
- Εύκολος και γρήγορος καθαρισμός χάρη στο εξωτερικό μεταλλικό πλέγμα.
- Τοποθέτηση χωρίς εργαλεία.

	Κωδικός	Τιμή € (χωρίς ΦΠΑ)
 <p><b>Φίλτρα προστασίας αεραγωγών</b>                      Για όλους τους βασικούς γωνιακούς τροχούς W...12..., W...13..., WE...15..., WE...17... Δεν είναι κατάλληλο για τροχούς με διακόπτη και με μακριά λαβή</p>	630709000	22,71 €
 <p><b>Φίλτρα προστασίας αεραγωγών</b>                      Για όλους τους βασικούς γωνιακούς τροχούς WE...17...RT, WE...19...RT. Δεν είναι κατάλληλο για τους τροχούς WP 1200-125 RT, WEV 1500-125 RT, WE 1500-125 RT, WE 1500-150 RT</p>	630719000	25,62 €
 <p><b>Φίλτρα προστασίας αεραγωγών</b>                      Για όλους τους βασικούς γωνιακούς τροχούς W...9-..., WE...10-..., W...11-.... Δεν είναι κατάλληλο για τροχούς με διακόπτη και με μακριά λαβή</p>	630835000	21,66 €

NEO

## Κλειδιά σύσφιξης για τροχούς

	Κωδικός	Τιμή € (χωρίς ΦΠΑ)
 <p><b>Κλειδί μικρό για γωνιακούς τροχούς Ø 115-150 mm</b> Έκδοση: ευθεία Τροχός λείανσης-Ø: 100/150 mm</p>	623934000	<b>3,55 €</b>
 <p><b>Κλειδί μεγάλο για γωνιακούς τροχούς Ø 180-230 mm</b> Έκδοση: ευθεία Τροχός λείανσης-Ø: 180/230 mm</p>	623935000	<b>4,29 €</b>
 <p><b>Κλειδί κυρτό για γωνιακούς τροχούς Ø 115-230 mm</b> Έκδοση: κυρτό Τροχός λείανσης-Ø: 115/230 mm</p>	623910000	<b>5,40 €</b>



# Για τέλειες επιφάνειες, χρειάζονται τέλεια μηχανήματα και εξαρτήματα.

## Συγκόλληση σωλήνων

### 1. ΣΑΤΙΝΕ ΦΙΝΙΡΙΣΜΑ

<b>WEV 17-125 Quick Inox</b>	<b>WEV 17-125 Quick Inox</b>	<b>KNSE 9-150</b>	<b>RBE 15-180</b>
 Κωδικός: 600517	 Κωδικός: 600517 <b>Εξαρτήματα</b> Δίσκος λείανσης με φυλλαράκια μεσαίος 626370000	 Κωδικός: 602265 <b>Εξαρτήματα</b> Μάλλινος πετρεσμένος δίσκος μεσαίος 626402000	 Κωδικός: 602243 <b>Εξαρτήματα</b> Ιμάντας λείανσης μεσαίος 626320000

### 2. ΛΕΙΑΝΣΗ

<b>RBE 15-180</b>	<b>RBE 15-180</b>	<b>RBE 15-180</b>	<b>RBE 15-180</b>	<b>KNSE 9-150</b>	<b>RBE 15-180</b>
 Κωδικός: 602243 <b>Εξαρτήματα</b> Metabo Pyramid P 400 (A 45) 626313000	 Κωδικός: 602243 <b>Εξαρτήματα</b> Metabo Pyramid P 600 (A 30) 626314000	 Κωδικός: 602243 <b>Εξαρτήματα</b> Metabo Pyramid P 1200 (A 16) 626315000	 Κωδικός: 602243 <b>Εξαρτήματα</b> Metabo Pyramid P 2000 (A 6) 626316000	 Κωδικός: 602265 <b>Εξαρτήματα</b> Μάλλινος πετρεσμένος δίσκος πολύ λεπτός 626401000	 Κωδικός: 602243 <b>Εξαρτήματα</b> Λεπτός κετσέρ 626323000 Μπλέ πάστα 250gr για λείανση μετάλλων 623524000

## Λείανση ραφών σε επιφάνειες

### 1. ΣΑΤΙΝΕ ΦΙΝΙΡΙΣΜΑ

<b>SE 17-200 RT</b>	<b>SE 17-200 RT</b>	<b>SE 17-200 RT</b>	<b>SE 17-200 RT</b>
 Κωδικός: 602259	 Κωδικός: 602259 <b>Εξαρτήματα</b> Ανταλλακτικός κύλινδρος Κωδικός: 623470000 Λειαντικός κύλινδρος 90 x 100/P 80 Κωδικός: 623474000	 Κωδικός: 602259 <b>Εξαρτήματα</b> Ελαστικός κύλινδρος σιλικόνης P 180 Κωδικός: 623499000	 Κωδικός: 602259 <b>Εξαρτήματα</b> Λειαντικός κύλινδρος από συνθετικό ύφασμα P 180 Κωδικός: 623488000

### 2. ΛΕΙΑΝΣΗ

<b>SE 17-200 RT</b>	<b>SE 17-200 RT</b>	<b>SE 17-200 RT</b>	<b>SE 17-200 RT</b>
 Κωδικός: 602259 <b>Εξαρτήματα</b> Ανταλλακτικός κύλινδρος 623470000 Metabo Pyramid P 400 (A 45) Κωδικός: 626407000	 Κωδικός: 602259 <b>Εξαρτήματα</b> Ανταλλακτικός κύλινδρος 623470000 Metabo Pyramid P 600 (A 30) Κωδικός: 626408000	 Κωδικός: 602259 <b>Εξαρτήματα</b> Ανταλλακτικός κύλινδρος 623470000 Metabo Pyramid P 1200 (A 16) Κωδικός: 626409000	 Κωδικός: 602259 <b>Εξαρτήματα</b> Ανταλλακτικός κύλινδρος 623470000 Metabo Pyramid P 2000 (A 6) Κωδικός: 626410000

01

02

03

04

05

06

07

08

09

10

11

12

13

14

15

16

## Εξαρτήματα λείανσης για τροχούς Inox

### Κετσέδες λείανσης για μέταλλα



- Κατασκευασμένο από συμπιεσμένο υλικό φλιν σε επένδυση από φίμπεργκλας
- Για τον καθαρισμό και γυάλισμα επιφανειών, για την εξομάλυνση των ραφών συγκόλλησης, μειώνει τον απαιτούμενο αριθμό σταδίων εργασίας
- Για χάλυβες κράματος, έγχρωμα και ελαφριά μέταλλα, χρώμιο, νικέλιο και τιτάνιο
- Μέγιστη ροπή: 8.000/min, 52 m/s, Προτεινόμενη ταχύτητα: 3.000/min λεπτό

Διάμετρος x Οπή mm	Κόκκωση	Τεμάχια συσκευασίας / Τεμάχια πακέτου	Κωδικός	Τιμή € (χωρίς ΦΠΑ)
125 x 22,23	λεπτός	1/1	626368000	43,39 €
125 x 22,23	λεπτός	5/1	626417000	198,01 €

### Κετσέδες λείανσης για μέταλλα



- Αρκετά στρώματα συμπιεσμένου υλικού φλιν, εμποτισμένα με λειαντικό κόκκο με ρητίνη (αλουμινοξειδίου ζirkονίου)
- Καλύπτει μια γκάμα εφαρμογών για ευέλικτες εργασίες φινιρίσματος. Είναι κατάλληλο για εξομάλυνση ραφών συγκόλλησης, ακριβή καθαρισμό και φινιρίσμα επιφανειών
- Για χάλυβες κράματος, έγχρωμα και ελαφριά μέταλλα, χρώμιο, νικέλιο και τιτάνιο
- Πολύ χαμηλή τραχύτητα του επεξεργασμένου υλικού
- Διάμετρος: 22.23 mm (για γωνιακό τροχό)
- Μέγιστη ταχύτητα: 10.000 rpm, συνιστώμενη ταχύτητα: 3.000 rpm

Διάμετρος x Πάχος x Οπή mm	Κόκκωση	Τεμάχια συσκευασίας / Τεμάχια πακέτου	Κωδικός	Τιμή € (χωρίς ΦΠΑ)
125 x 6 x 22,23	χοντρός	1/5	626482000	43,30 €
125 x 6 x 22,23	μεσαίος	1/5	626483000	43,30 €

### Δίσκοι λείανσης με φυλλαράκια με κόκκινο αλουμινοξειδίο »Combi« METΑΛΛΟ & INOX



- Κατασκευασμένο από υψηλής ποιότητας ροζ κόκκων από οξειδίο του αργιλίου, σε συνδυασμό με υψηλής ποιότητας νάιλον ιστό
- Για την επεξεργασία ραφών συγκόλλησης και για λείανση ή στίλβωση
- Κατάλληλο για εργασίες λείανσης, καθαρισμού και φινιρίσματος σε ανοξείδωτο χάλυβα, χάλυβα, χρωματισμένα και ελαφρά μέταλλα, κράματα τιτανίου
- Μέγιστη ταχύτητα εργασίας: 80 m/s
- Συνιστώμενη ταχύτητα: 3.000/min

Διάμετρος x Οπή mm	Κόκκωση	Τεμάχια συσκευασίας / Τεμάχια πακέτου	Κωδικός	Τιμή € (χωρίς ΦΠΑ)
125 x 22,23	χοντρός	1/1	626369000	25,51 €
125 x 22,23	χοντρός	5/1	626415000	115,00 €
125 x 22,23	μεσαίος	1/1	626370000	25,51 €
125 x 22,23	μεσαίος	5/1	626416000	115,00 €

### Δίσκοι λείανσης με φυλλαράκια



#### Δίσκοι λείανσης με αλουμινοξειδίο ζirkονίου »Flexiamant Convex« - METΑΛΛΟ & INOX

- Ειδικά διαμορφωμένοι δίσκοι λείανσης με τεμάχια που στρογγυλοποιούνται προς τα εξωτερικά άκρα
- Κόκκοι λείανσης: Αλουμινοξειδίο ζirkονίου
- Χάρη στον ειδικό σχεδιασμό, είναι ιδιαίτερα κατάλληλο για την επεξεργασία συγκολλήσεων, καθιστώντας δυνατή την ταχύτερη και αποτελεσματικότερη επεξεργασία. Επίσης είναι κατάλληλο για λείανση επιφανειών
- Υψηλή αφαίρεση υλικού με πολύ υψηλή διάρκεια ζωής χάρη στη χρήση αλουμινοξειδίου ζirkονίου
- Κατάλληλο για επεξεργασία ανοξείδωτου χάλυβα και χάλυβα
- Ομοιόμορφο αποτέλεσμα λείανσης, άνετη λείανση με χαμηλή δόνηση
- Μέγιστη ταχύτητα εργασίας 80 m/s

Διάμετρος x Οπή mm	Κόκκωση	Έκδοση	Μέγιστη ταχύτητα /min	Τεμάχια συσκευασίας / Τεμάχια πακέτου	Κωδικός	Τιμή € (χωρίς ΦΠΑ)
125 x 22,23	P 40	κοίλος 	12.200	1/10	626462000	12,17 €
125 x 22,23	P 60	κοίλος 	12.200	1/10	626463000	12,17 €
125 x 22,23	P 80	κοίλος 	12.200	1/10	626464000	12,17 €



**Δίσκοι λείανσης με κεραμική επίστρωση »Flexiamant Super Convex« - ΜΕΤΑΛΛΟ & INOX**

- Ειδικά διαμορφωμένοι δίσκοι με τεμάχια που στρογγυλεύονται προς τα έξω
- Χάρη στον ειδικό σχεδιασμό είναι ιδιαίτερα κατάλληλο για την επεξεργασία συγκολλήσεων, καθιστώντας δυνατή την ταχύτερη και αποτελεσματικότερη επεξεργασία. Επίσης κατάλληλο για λείανση επιφανειών
- Πολύ υψηλή αφαίρεση υλικού με πολύ μεγάλη διάρκεια ζωής του δίσκου χάρη στη χρήση κεραμικών κόκκων
- Για λείανση χάλυβα και ανοξείδωτου χάλυβα. Ιδανική για εργασίες λείανσης όπως κατεργασία χαλύβων υψηλής ποιότητας, κράματα τιτανίου, κράματα με βάση το νικέλιο καθώς και χάλυβες χρωμίου και χρωμίου-νικελίου, ορείχαλκο και χαλκό
- Ομοιόμορφο αποτέλεσμα λείανσης, άνετη λείανση με χαμηλή δόνηση
- Μέγιστη ταχύτητα εργασίας 80 m/s

Διάμετρος x Οπή mm	Κόκκωση	Έκδοση	Μέγιστη ταχύτητα /min	Τεμάχια συσκευασίας / Τεμάχια πακέτου	Κωδικός	Τιμή € (χωρίς ΦΠΑ)
125 x 22,23	P 60	κοίλος	12.200	1/10	626460000	14,14 €
125 x 22,23	P 80	κοίλος	12.200	1/10	626461000	14,14 €

**Φύλλα λείανσης »Metabo Pyramid« για τροχούς και δράπανα - ΜΕΤΑΛΛΟ & INOX**

- Τρισδιάστατη δομή των κόκκων λείανσης (σχήμα πυραμίδας)
- Υψηλή αφαίρεση υλικού και ταυτόχρονα ένα πολύ ομοιόμορφο και λεπτό αποτέλεσμα λείανσης
- Μεγάλη διάρκεια ζωής. Ταχύτερη πρόοδος σε σύγκριση με τα παραδοσιακά μέσα λείανσης χάρη στη σημαντική μείωση του αριθμού των σταδίων εργασίας
- Για την απομάκρυνση των γρατσουνιών, των σιγμάτων κύλισης σε ανοξείδωτο χάλυβα. Προετοιμασία για γυάλισμα
- Κατάλληλο για χρήση σε όλη τη βιομηχανία μετάλλων, ειδικά για ανοξείδωτους χάλυβες, πτάνιο, κοβάλτιο, νικέλιο, κράματα χρωμίου

Διάμετρος mm	Κόκκωση	Τεμάχια συσκευασίας	Κωδικός	Τιμή € (χωρίς ΦΠΑ)
125	P 120 (A 160)	5	626371000	44,62 €
125	P 280 (A 65)	5	626372000	44,62 €
125	P 400 (A 45)	5	626373000	44,62 €
125	P 600 (A 30)	5	626374000	44,62 €
125	P 1200 (A 16)	5	626403000	42,87 €
125	P 2000 (A 6)	5	626404000	42,87 €

**Ελαστικοί δίσκοι με αυτοπρόσφυση για λειαντικά φύλλα »Metabo Pyramid«**

- Με αυτοπρόσφυση και εύκαμπτο μεσαίο τμήμα, χυτευμένο με αφρό, για τοποθέτηση αυτοπροσφύμενων χαρτιών λείανσης
- Δίσκος για γυάλισμα και καμπύλη στίλβωση

Σπείρωμα	Διάμετρος mm	Πάχος mm	Τεμάχια συσκευασίας	Κωδικός	Τιμή € (χωρίς ΦΠΑ)
5/8 "	125	3	1	623298000	26,15 €
M 14	125	3	1	623300000	26,48 €

**Μάλλινος δίσκος λείανσης για τροχούς και δράπανα - ΜΕΤΑΛΛΟ & INOX**

- Κατασκευασμένο από συμπιεσμένο υλικό με αυτοπρόσφυση
- Για καθαρισμό και λείανση επιφανειών, για εξομάλυνση ραφών συγκόλλησης, μειώνει τον αριθμό των απαιτούμενων σταδίων εργασίας
- Για κράματα και χάλυβες υψηλού κράματος, έγχρωμα και ελαφρά μέταλλα, χάλυβες χρωμίου και νικελίου, πτάνιο

Διάμετρος mm	Κόκκωση	Τεμάχια συσκευασίας	Κωδικός	Τιμή € (χωρίς ΦΠΑ)
125	πολύ λεπτή	1	626375000	39,44 €

## Κετσέδες λείανσης για μέταλλα και ξύλα



- Για την απομάκρυνση της ελαφριάς σκουριάς, βαφής / βερνικιού σε μέταλλο, καθαρισμού ραφών συγκόλλησης / χάλυβα / χαλκού / αλουμινίου / ορείχαλκου και ξύλο
- Μέγιστη ταχύτητα εργασίας: 63 m/s
- Προτεινόμενες ταχύτητες Ø 115 mm: 2.900 /min, Ø 125 mm: 2.700 /min

Διάμετρος x Οπή mm	Τεμάχια συσκευασίας	Κωδικός	Τιμή € (χωρίς ΦΠΑ)
115 x 22,23	1	624346000	12,36 €
125 x 22,23	1	624347000	14,63 €

## Λειαντικοί δίσκοι για KNSE 9-150, KNS 18 LTX 150

### Μάλλινος πεπιεσμένος δίσκος



- Κατασκευασμένος από πεπιεσμένο ύφασμα
- Για καθαρισμό και λείανση επιφανειών, για εξομάλυνση ραφών συγκόλλησης. Μειώνει τον αριθμό των απαιτούμενων σταδίων εργασίας
- Για κράματα και χάλυβες υψηλής πυκνότητας, χρωματισμένα και ελαφρά μέταλλα, χάλυβες χρωμίου και νικελίου, τιτάνιο
- Μέγιστη ταχύτητα εργασίας: 60 m/s
- Μέγιστη ταχύτητα: 6.000 /min
- Προτεινόμενη ταχύτητα: 3.000 /min

Διάμετρος x Πάχος x Οπή mm	Κόκκωση	Τεμάχια συσκευασίας	Κωδικός	Τιμή € (χωρίς ΦΠΑ)
150 x 3 x 25,4	μεσαίο	1	626400000	31,53 €
150 x 6 x 25,4	πολύ λεπτό	1	626401000	40,30 €
150 x 6 x 25,4	μεσαίο	1	626402000	42,07 €

### Τσόχα λείανσης





- Για γυάλισμα ανοξείδωτου χάλυβα και μη σιδηρούχων μετάλλων, πάντα σε συνδυασμό με πάστα λείανσης
- Μέγιστη ταχύτητα εργασίας: 60 m/s
- Μέγιστη ταχύτητα: 3.900 /min
- Συνιστώμενη ταχύτητα: 600-1.100 /min

Διάμετρος x Πάχος x Οπή mm	Κόκκωση	Τεμάχια συσκευασίας	Κωδικός	Τιμή € (χωρίς ΦΠΑ)
150 x 5 x 25,4	λεπτό	1	626395000	26,25 €

## Εξαρτήματα για σατινιέρες

Ανταλλακτικοί κύλινδροι για SE 12-115, S 18 LTX 115, SE 17-200 RT

	Κωδικός	Τιμή € (χωρίς ΦΠΑ)
 <p><b>Ανταλλακτικός κύλινδρος Ø 90 x 100mm</b></p> <ul style="list-style-type: none"> <li>■ Για χρήση ταινιών λείανσης. Οι ιμάντες λείανσης τοποθετούνται πάνω στον κύλινδρο και συσφίγγονται με ασφάλεια με φυγοκεντρική δύναμη</li> </ul> <p>Διάμετρος: 90 mm Πλάτος: 100 mm</p>	623470000	182,56 €
 <p><b>Ανταλλακτικός κύλινδρος φουσκωτός Ø 90 x 100mm</b></p> <ul style="list-style-type: none"> <li>■ Για τη χρήση ιμάντων και κυλίνδρων λείανσης. Οι ιμάντες/κύλινδροι ωθούνται πάνω στον κύλινδρο. Ο όγκος αέρα στον κύλινδρο ρυθμίζεται</li> <li>■ Ιδανικό για εύκολη επεξεργασία περιγράμματος</li> </ul> <p>Διάμετρος: 90 mm Πλάτος: 100 mm</p>	623542000	161,58 €

Λειαντικοί κύλινδροι για SE 12-115, S 18 LTX 115, SE 17-200 RT

Διάμετρος mm	Πλάτος mm	Κόκκωση	Τεμάχια συσκευασίας	Κωδικός	Τιμή € (χωρίς ΦΠΑ)
--------------	-----------	---------	---------------------	---------	--------------------

**Κατηγορία ποιότητας »Ζirkonίου«**

- Υλικό: αλουμινοξείδιο του ζirkονίου με κόκκωση P 40, 60, 80, 120, 220
- Κατάλληλο για όλα τα μέταλλα, ακόμα και για ανοξείδωτο
- Για την αφαίρεση των γρατσουνιών και την εξομάλυνση των ραφών συγκόλλησης
- Μόνο σε συνδυασμό με τον κύλινδρο λείανσης 623470
- Μέγιστη ταχύτητα εργασίας: 30 m/s. Προτεινόμενη ταχύτητα: 20 m/s

90	100	P 40	10	623512000	52,35 €
90	100	P 60	10	623473000	52,35 €
90	100	P 80	10	623474000	52,35 €
90	100	P 120	10	623475000	52,35 €
90	100	P 220	10	623476000	47,20 €

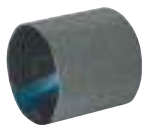
**Κατηγορία ποιότητας »Metabo Pyramid«**

- Για όλες τις χρήσεις σε μέταλλα. Ιδιαίτερα κατάλληλοι για την λείανση χάλυβα / ανοξείδωτου χάλυβα / Inox
- Τρισδιάστατη δομή των κόκκων (σχήμα πυραμίδας). Υψηλή απομάκρυνση υλικού με ταυτόχρονα ένα πολύ ομοιόμορφο και λεπτό αποτέλεσμα λείανσης για όλη τη διάρκεια ζωής του κυλίνδρου
- Γρήγορη πρόοδος εργασίας. Μειώνει σημαντικά τον αριθμό των σταδίων εργασίας σε σύγκριση με τις παραδοσιακές μεθόδους λείανσης
- Μέγιστη ταχύτητα εργασίας: 6.400 /min. Προτεινόμενη ταχύτητα: 4.200 /min

90	100	P 120 (A 160)	5	626405000	53,57 €
90	100	P 280 (A 65)	5	626406000	53,57 €
90	100	P 400 (A 45)	5	626407000	53,57 €
90	100	P 600 (A 30)	5	626408000	53,57 €
90	100	P 1200 (A 16)	5	626409000	53,57 €
90	100	P 2000 (A 6)	5	626410000	53,57 €

Κατηγορία ποιότητας »Συνθετικό ύφασμα«



- Για την αφαίρεση των γρατσουνιών και των σκουριών, φινιρίσμα με σατινέ, αφαίρεση λεκέδων και λείανση φινιρίσματος
- Μόνο σε συνδυασμό με τον κύλινδρο λείανσης 623470
- Μέγιστη ταχύτητα εργασίας: 6.400 /min. Προτεινόμενη ταχύτητα: 3.200 /min

Διάμετρος mm	Πλάτος mm	Έκδοση	Τεμάχια συσκευασίας	Κωδικός	Τιμή € (χωρίς ΦΠΑ)
90	100	χοντρό	2	623519000	30,39 €
90	100	μεσαίο	2	623495000	30,39 €
90	100	λεπτό	2	623496000	30,39 €

## Κατηγορία ποιότητας »Αλουμινοξειδιο«



- Για την αφαίρεση σκουριάς, στρώσεων οξειδίων, γρατζουνιές
- Για υφή και σατινέ φινιρίσμα μετάλλου
- Μέγιστη ταχύτητα εργασίας: 5.800 /min. Προτεινόμενη ταχύτητα: 3.200 /min

Διάμετρος mm	Πλάτος mm	Κόκκωση	Τεμάχια συσκευασίας	Κωδικός	Τιμή € (χωρίς ΦΠΑ)
105	100	P 40	1	623477000	48,02 €
105	100	P 60	1	623513000	48,02 €
105	100	P 80	1	623479000	48,02 €
105	100	P 120	1	623480000	48,02 €
105	100	P 180	1	623481000	52,87 €
105	100	P 240	1	623482000	52,87 €

## Κατηγορία ποιότητας »Συνθετικό ύφασμα«



- Κύλινδρος λείανσης με ροζέ οξειδίου αργιλίου, σε συνδυασμό με επένδυση απο νάιλον
- Για σατινέ φινιρίσμα και αφαίρεση γρατζουνιών στο μέταλλο
- Αφαίρεση παλαιού χρώματος και αφαίρεση υλικών απο ξύλο
- Μέγιστη ταχύτητα εργασίας: 5.600 /min. Προτεινόμενη ταχύτητα: 2.900 /min

Διάμετρος mm	Πλάτος mm	Κόκκωση	Τεμάχια συσκευασίας	Κωδικός	Τιμή € (χωρίς ΦΠΑ)
105	100	P 60	1	623483000	41,22 €
105	100	P 80	1	623484000	41,22 €
105	100	P 180	1	623485000	41,22 €
105	50	P 60	1	623526000	23,71 €
105	50	P 80	1	623527000	23,71 €
105	50	P 180	1	623528000	23,71 €

## Λειαντικοί κύλινδροι από συνθετικό ύφασμα



- Ελαστικό πλέγμα από νάιλον με επίστρωση κόκκων για ξεθάμπωμα, φινιρίσμα σατινέ και στίλβωση χάλυβα και μη σιδηρούχων μετάλλων
- Για χρήση σε ξύλο και μέταλλο
- Μέγιστη ταχύτητα εργασίας: 5.600 /min. Προτεινόμενη ταχύτητα: Ø 105 mm: 2.900 /min, Ø 115 mm: 2.600 /min

Διάμετρος mm	Πλάτος mm	Κόκκωση	Τεμάχια συσκευασίας	Κωδικός	Τιμή € (χωρίς ΦΠΑ)
105	100	P 60	1	623486000	46,98 €
105	100	P 80	1	623487000	46,98 €
105	100	P 180	1	623488000	46,98 €
105	100	P 280	1	623514000	46,98 €
115	100	P 400	1	623468000	57,29 €
115	100	P 600	1	623469000	57,29 €
115	100	P 900	1	623494000	57,29 €

## Υφασμάτινος κυματοειδής κύλινδρος λείανσης



- Για ματ και σατέν φινιρίσμα σε επιφάνειες από ανοξειδωτο χάλυβα και μη σιδηρούχων μετάλλων
- Για την αφαίρεση των μικρών γρατζουνιών και για το καθαρισμό των επιφανειών
- Ελαστικό ύφασμα από νάιλον που περιέχει άμμο με κυματοειδή διάταξη
- Μέγιστη ταχύτητα εργασίας: 5.900 /min. Προτεινόμενη ταχύτητα: 3.000 /min

Διάμετρος mm	Πλάτος mm	Κόκκωση	Τεμάχια συσκευασίας	Κωδικός	Τιμή € (χωρίς ΦΠΑ)
100	100	P 180	1	623567000	59,43 €

## Κύλινδρος λείανσης από σκληρό συνθετικό ύφασμα (κετσές)



- Για καθαρισμό και αφαίρεση ραφών συγκόλλησης
- Αφαίρεση σκουριάς, στιβάδων οξειδίου και βαφής
- Ισχυρή κατά μήκος λείανση σε ανοξείδωτο χάλυβα
- Μέγιστη ταχύτητα εργασίας: 5.400 /min. Προτεινόμενη ταχύτητα: 2.800 /min

Διάμετρος mm	Πλάτος mm	Κόκκωση	Τεμάχια συσκευασίας	Κωδικός	Τιμή € (χωρίς ΦΠΑ)
110	100	P 46	1	623525000	153,12 €

## Ελαστικός κύλινδρος σιλικόνης



- Μείγμα καουτσούκ με λειαντικούς κόκκους καρβιδίου σιλικόνης
- Για την αφαίρεση μικρών γρατσουνιών. Για λαμπτερή λάμψη, διακοσμητική διαμήκης λείανση σε ανοξείδωτο χάλυβα και μη σιδηρούχα μέταλλα
- Μέγιστη ταχύτητα εργασίας: 2.700 /min. Προτεινόμενη ταχύτητα: 1.400 /min

Διάμετρος mm	Πλάτος mm	Κόκκωση	Τεμάχια συσκευασίας	Κωδικός	Τιμή € (χωρίς ΦΠΑ)
105	100	P 60	1	623510000	152,63 €
105	100	P 180	1	623499000	152,63 €

## Δίσκοι λείανσης

	Κωδικός	Τιμή € (χωρίς ΦΠΑ)
<p><b>Για λείανση INOX με λευκή πάστα</b></p> <ul style="list-style-type: none"> <li>■ Για λείανση χάλυβα και ανοξείδωτου χάλυβα, σε συνδυασμό με τη λευκή πάστα λείανσης 623520</li> <li>■ Μέγιστη ταχύτητα εργασίας: 6.100 /min. Προτεινόμενη ταχύτητα: 1.900 /min</li> </ul> <p>Διάμετρος: 100 mm Πλάτος: 15 mm Έκδοση: χοντρό Τεμάχια συσκευασίας: 5</p>	623507000	78,35 €
<p><b>Για λείανση μη σιδηρούχων μετάλλων με καφέ πάστα</b></p> <ul style="list-style-type: none"> <li>■ Για λείανση μη σιδηρούχου χάλυβα, σε συνδυασμό με την καφέ πάστα στίλβωσης 623522</li> <li>■ Μέγιστη ταχύτητα εργασίας: 6.100 /min. Προτεινόμενη ταχύτητα: 1.900 /min</li> </ul> <p>Διάμετρος: 100 mm Πλάτος: 10 mm Έκδοση: χοντρό Τεμάχια συσκευασίας: 8</p>	623508000	56,61 €
<p><b>Για λείανση μετάλλων με μπλε πάστα</b></p> <ul style="list-style-type: none"> <li>■ Για γυαλισμα όλων των μετάλλων σε συνδυασμό με την μπλε γυαλιστική πάστα 623524</li> <li>■ Μέγιστη ταχύτητα εργασίας: 6.100 /min. Προτεινόμενη ταχύτητα: 1.900 /min</li> </ul> <p>Διάμετρος: 100 mm Πλάτος: 10 mm Έκδοση: λεπτό Τεμάχια συσκευασίας: 8</p>	623509000	54,22 €

## Πάστες επεξεργασίας μετάλλων και INOX

	Κωδικός	Τιμή € (χωρίς ΦΠΑ)
<p><b>Λευκή πάστα 250gr για λείανση INOX</b></p> <ul style="list-style-type: none"> <li>■ Για προ-στίλβωση και λείανση υλικών από ανοξείδωτο χάλυβα</li> </ul> <p>Βάρος: 250 gr</p>	623520000	8,59 €
<p><b>Καφέ πάστα 250gr για λείανση μη σιδηρούχων μετάλλων</b></p> <ul style="list-style-type: none"> <li>■ Για προ-στίλβωση και λείανση μη σιδηρούχων μετάλλων</li> </ul> <p>Βάρος: 250 gr</p>	623522000	8,59 €
<p><b>Μπλε πάστα 250gr για λείανση μετάλλων</b></p> <ul style="list-style-type: none"> <li>■ Για λείανση όλων των μετάλλων</li> </ul> <p>Βάρος: 250 gr</p>	623524000	8,89 €

## Κυλινδρική συρματοβούρτσα

- Για την αφαίρεση σκουριάς, αφαίρεση αιχμών και καθαρισμό μετάλλου
- Για αφαίρεση μαλακών δακτυλίων σε ξύλο
- Μέγιστη ταχύτητα εργασίας: 6.000 /min. Προτεινόμενη ταχύτητα: 3.000 - 4.500 /min

	Διάμετρος mm	Πλάτος mm	Πάχος σύρματος	Κωδικός	Τιμή € (χωρίς ΦΠΑ)
	100	70	0,27 mm	623501000	99,18 €

## Κυλινδρική συρματοβούρτσα INOX

- Με ανοξείδωτο σύρμα. Για τον καθαρισμό των ραφών συγκόλλησης, αφαίρεσης αιχμών, αφαίρεσης σκουριάς
- Μέγιστη ταχύτητα εργασίας: 6.000 /min. Προτεινόμενη ταχύτητα: 2.400 - 3.900 /min

	Διάμετρος mm	Πλάτος mm	Πάχος σύρματος	Κωδικός	Τιμή € (χωρίς ΦΠΑ)
	100	70	0,20 mm	623503000	115,80 €

## Κυλινδρική πλαστική βούρτσα

- Ελαστική, επικαλυμμένη με κόκκους, βούρτσα για τη λείανση και το ξεσκούρισμα του μετάλλου
- Για ρουστίκ εργασίες σε ξύλο
- Μέγιστη ταχύτητα εργασίας: 6.000 /min. Προτεινόμενη ταχύτητα: 2.400 - 3.900 /min

	Διάμετρος mm	Πλάτος mm	Κωδικός	Τιμή € (χωρίς ΦΠΑ)
	100	70	623505000	107,52 €

## Κυλινδρική βούρτσα ελαστικών ινών

- Για χρήση σε όλα τα ξύλινα υλικά. Για γυάλισμα χαραγμένων ξύλων
- Για να δημιουργήσετε ένα θαμπό φινίρισμα. Αφαίρεση σκόνης και καθαρισμός
- Μέγιστη ταχύτητα εργασίας: 6.000 /min. Προτεινόμενη ταχύτητα: 2.400 - 3.900 /min

	Διάμετρος mm	Πλάτος mm	Κωδικός	Τιμή € (χωρίς ΦΠΑ)
	100	100	623506000	151,16 €

## Δαχτυλίδια αποστάτες για βούρτσες, κυλίνδρους

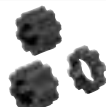
	Κωδικός	Τιμή € (χωρίς ΦΠΑ)
 <p><b>Δαχτυλίδια αποστάτες για βούρτσες, κυλίνδρους σετ 3 τμχ.</b></p> <ul style="list-style-type: none"> <li>■ Για αντιστάθμιση πλάτους όταν χρησιμοποιείτε κυλίνδρους λείανσης, βούρτσες, δακτυλίου λείανσης</li> </ul>	623511000	14,84 €

## Πλαστικός λειαντικός κύλινδρος



## Πλαστικός λειαντικός κύλινδρος για ταινίες λείανσης

- Με κυματοειδή επιφάνεια για αντιολισθητική εργασία με ταινίες λείανσης και τσόχα

Διάμετρος: 85 mm

Πλάτος: 70 mm

Κωδικός Τιμή € (χωρίς ΦΠΑ)

623529000 159,50 €

01

## Αυτοκόλλητη ταινία επιδιόρθωσης ταινιών λείανσης



## Αυτοκόλλητη ταινία επιδιόρθωσης ταινιών λείανσης 50 m x 25 mm

- Για επανένωση των ταινιών λείανσης

Κωδικός Τιμή € (χωρίς ΦΠΑ)

623530000 30,67 €

02

03

## Ταινίες λείανσης από συνθετικό ύφασμα



- Για λεπτή λείανση ή στίλβωση
- Κατάλληλη για λείανση "κλειστών" σωληνώσεων
- Μόνο σε συνδυασμό με τον κύλινδρο λείανσης 623529

04

05

Μήκος mm	Πλάτος mm	Έκδοση	Τεμάχια συσκευασίας	Κωδικός	Τιμή € (χωρίς ΦΠΑ)
660	30	χοντρό	3	623536000	46,15 €
660	30	μεσαίο	3	623537000	46,15 €
660	30	λεπτό	3	623538000	46,15 €
660	30	πολύ λεπτό	3	623539000	46,15 €

06

07

08

## Ταινία τσόχας



## Ταινία τσόχα για χρήση κι από τις δύο πλευρές

- Για εργασίες στίλβωσης, κατάλληλη για λείανση "κλειστών" σωληνώσεων
- Μπορεί να χρησιμοποιηθεί και από τις δύο πλευρές
- Μόνο σε συνδυασμό με τον κύλινδρο λείανσης 623529

Μήκος: 600 mm

Πλάτος: 30 mm

Τεμάχια συσκευασίας: 1

Κωδικός Τιμή € (χωρίς ΦΠΑ)

623541000 18,89 €

09

10

11

## Προφυλακτήρας και άξονας



- Ο προφυλακτήρας και ο άξονας έχουν σχεδιαστεί ειδικά για χρήση με κυλίνδρους λείανσης με πτερύγια, πτερύγια πάχους 50 mm και λειαντικούς κυλίνδρους. Αυτό επιτρέπει την εργασία κοντά στις άκρες

12

13

14

	Κωδικός	Τιμή € (χωρίς ΦΠΑ)
Προφυλακτήρας 50 mm και άξονας 5/8"	626413000	59,43 €
Προφυλακτήρας 50 mm και άξονας M 14	626414000	59,43 €

15

16

## Ιμάντες λείανσης για λειαντήρες σωλήνων RBE 9-60, RBE 15-180, RB 18 LTX 60

### Κατηγορία ποιότητας »Αλουμινοξειδιο«



- Για χρήση σε όλη τη βιομηχανία μετάλλων. Ευρείας εφαρμογής υλικό λείανσης, πυκνή κόκκωση, με σταθερή βαμβακερή βάση
- Καλή αφαίρεση υλικού με καλή διάρκεια ζωής. Ομοιόμορφο αποτέλεσμα λείανσης
- Συνιστώμενη ταχύτητα εργασίας: 25-35 m/s

Διαστάσεις mm	Κόκκωση	Τεμάχια συσκευασίας	Κωδικός	Τιμή € (χωρίς ΦΠΑ)
30 x 533	P 120	10	626279000	17,27 €
30 x 533	P 180	10	626280000	17,27 €
30 x 533	P 240	10	626281000	17,27 €
30 x 533	P 320	10	626282000	17,27 €
30 x 533	P 400	10	626283000	17,27 €
40 x 760	P 120	10	626300000	25,55 €
40 x 760	P 180	10	626301000	25,55 €
40 x 760	P 240	10	626302000	25,55 €
40 x 760	P 320	10	626303000	25,55 €
40 x 760	P 400	10	626304000	25,55 €

### Κατηγορία ποιότητας »Ζιρκόνιο«



- Για όλες τις χρήσεις σε μέταλλα. Ιδιαίτερα κατάλληλοι για την λείανση ανοξειδωτων χάλυβων/Inox. Ιμάντες λείανσης υψηλής απόδοσης, πυκνής κόκκωσης με βαμβακερή βάση
- Υψηλή αφαίρεση υλικού με καλή διάρκεια ζωής
- Για στίλβωση και λείανση χάλυβα και ανοξειδωτου χάλυβα
- Συνιστώμενη ταχύτητα εργασίας: 25-35 m/s

Διαστάσεις mm	Κόκκωση	Τεμάχια συσκευασίας	Κωδικός	Τιμή € (χωρίς ΦΠΑ)
30 x 533	P 60	10	626284000	18,15 €
30 x 533	P 80	10	626285000	17,97 €
30 x 533	P 120	10	626286000	17,97 €
40 x 760	P 60	10	626305000	27,14 €
40 x 760	P 80	10	626306000	26,62 €
40 x 760	P 120	10	626307000	26,62 €

### Κατηγορία ποιότητας »Κεραμικός«



- Για όλες τις χρήσεις σε μέταλλα. Ιδιαίτερα κατάλληλοι για την λείανση ανοξειδωτων χάλυβων/Inox. Ευρεία εφαρμογή λείανσης υψηλής απόδοσης, μέτρια κόκκωση με βαμβακερή βάση
- Εξαιρετικά υψηλή αφαίρεση υλικού με εξαιρετικά μεγάλη διάρκεια ζωής, χάρη στον κεραμικό κόκκο που αυτο-ακονίζεται
- Για προ-στίλβωση και στίλβωση π.χ. περιγράμματος, προφίλ, κλπ.
- Συνιστώμενη ταχύτητα εργασίας: 25-35 m/s για ανοξειδωτο χάλυβα
- Συνιστώμενη ταχύτητα εργασίας: 20-30 m/s για μη σιδηρούχα μέταλλα
- Συνιστώμενη ταχύτητα εργασίας: 5-10 m/s για κράματα Ni-/Co υψηλής θερμοκρασίας

Διαστάσεις mm	Κόκκωση	Τεμάχια συσκευασίας	Κωδικός	Τιμή € (χωρίς ΦΠΑ)
40 x 760	P 60	10	626308000	48,73 €
40 x 760	P 80	10	626309000	42,90 €
40 x 760	P 120	10	626310000	35,67 €



## Κατηγορία ποιότητας »Metabo Pyramid«



- Για όλες τις χρήσεις σε μέταλλα. Ιδιαίτερα κατάλληλοι για την λείανση χάλυβα/ανοξειδωτου χάλυβα/Inox
- Τρισδιάστατη δομή των κόκκων (σχήμα πυραμίδας). Υψηλή απομάκρυνση υλικού, με ταυτόχρονα ένα πολύ ομοιόμορφο και λεπτό αποτέλεσμα λείανσης για όλη τη διάρκεια ζωής του ιμάντα
- Γρήγορη πρόοδος εργασίας. Μειώνει σημαντικά τον αριθμό των σταδίων εργασίας σε σύγκριση με τις παραδοσιακές μεθόδους λείανσης
- Ειδικό προϊόν για την επεξεργασία μορφοποιημένων μεταλλικών στοιχείων, στη βιομηχανία ανοξειδωτου χάλυβα
- Συνιστώμενη ταχύτητα εργασίας: 2.7-8.5 m/s

Διαστάσεις mm	Κόκκωση	Τεμάχια συσκευασίας	Κωδικός	Τιμή € (χωρίς ΦΠΑ)
30 x 533	P 120 (A 160)	5	626290000	24,47 €
30 x 533	P 280 (A 65)	5	626291000	24,47 €
30 x 533	P 400 (A 45)	5	626292000	24,47 €
30 x 533	P 600 (A 30)	5	626293000	24,47 €
30 x 533	P 1200 (A 16)	5	626294000	24,47 €
30 x 533	P 2000 (A6)	5	626295000	24,47 €
40 x 760	P 120 (A 160)	5	626311000	36,28 €
40 x 760	P 280 (A 65)	5	626312000	36,28 €
40 x 760	P 400 (A 45)	5	626313000	36,28 €
40 x 760	P 600 (A 30)	5	626314000	36,28 €
40 x 760	P 1200 (A 16)	5	626315000	36,28 €
40 x 760	P 2000 (A6)	5	626316000	36,28 €

## Κατηγορία ποιότητας »Συνθετικό ύφασμα«



- Για εργασίες λείανσης, καθαρισμού και φινιρίσματος. Για την αφαίρεση των γρατσουνιών, των χρωματικών διαδρομών και των στρώσεων οξειδίων (σκουριάς)
- Για την προετοιμασία και λείανση ραφών συγκόλλησης
- Συνιστώμενη ταχύτητα εργασίας: 25-30 m/s για χάλυβα
- Συνιστώμενη ταχύτητα εργασίας: 15-25 m/s για ανοξειδωτο χάλυβα
- Συνιστώμενη ταχύτητα εργασίας: 30-40 m/s για μη σιδηρούχα μέταλλα
- Συνιστώμενη ταχύτητα εργασίας: 5-15 m/s για κράματα Ni-/Co υψηλής θερμοκρασίας

Διαστάσεις mm	Κόκκωση	Τεμάχια συσκευασίας	Κωδικός	Τιμή € (χωρίς ΦΠΑ)
30 x 533	χοντρό	3	626296000	37,08 €
30 x 533	μεσαίο	3	626297000	37,08 €
30 x 533	λεπτό	3	626298000	37,08 €
40 x 760	χοντρό	3	626319000	54,95 €
40 x 760	μεσαίο	3	626320000	54,95 €
40 x 760	λεπτό	3	626322000	54,95 €



## Κατηγορία ποιότητας »Κετσές«



- Για γυάλισμα ανοξειδωτου χάλυβα και μη σιδηρούχων μετάλλων, πάντα σε συνδυασμό με πάστα λείανσης
- Συνιστώμενη ταχύτητα εργασίας: 10-20 m/s

Διαστάσεις mm	Κόκκωση	Τεμάχια συσκευασίας	Κωδικός	Τιμή € (χωρίς ΦΠΑ)
30 x 533	λεπτό	1	626299000	13,52 €
40 x 760	λεπτό	1	626323000	20,18 €

## Πάστες επεξεργασίας μετάλλων και INOX

		Κωδικός	Τιμή € (χωρίς ΦΠΑ)
	<b>Λευκή πάστα 250gr για λείανση INOX</b> ■ Για προ-στίλβωση και λείανση υλικών από ανοξειδωτο χάλυβα. Βάρος: 250 gr	623520000	8,59 €
	<b>Καφέ πάστα 250gr για λείανση μη σιδηρούχων μετάλλων</b> ■ Για προ-στίλβωση και λείανση μη σιδηρούχων μετάλλων. Βάρος: 250 gr	623522000	8,59 €
	<b>Μπλέ πάστα 250gr για λείανση μετάλλων</b> ■ Για λείανση όλων των μετάλλων. Βάρος: 250 gr	623524000	8,89 €

## Ιμάντες λείανσης για λίμες ταινίας BFE 9-20, BF 18 LTX 90

### Κατηγορία ποιότητας »Ζιρκόνιο«



- Για όλες τις χρήσεις σε μέταλλα. Ιδιαίτερα κατάλληλοι για την λείανση χάλυβα/ανοξειδωτου χάλυβα. Υλικό λείανσης με βαμβακερή βάση
- Υψηλή αφαίρεση υλικού με καλή διάρκεια ζωής
- Για στίλβωση και λείανση χάλυβα και ανοξειδωτου χάλυβα
- Συνιστώμενη ταχύτητα εργασίας: 15-25 m/s

Διαστάσεις mm	Κόκκωση	Τεμάχια συσκευασίας	Κωδικός	Τιμή € (χωρίς ΦΠΑ)
6 x 457	P 40	10	626344000	12,91 €
6 x 457	P 60	10	626345000	12,73 €
6 x 457	P 80	10	626346000	12,45 €
6 x 457	P 120	10	626347000	12,45 €
13 x 457	P 40	10	626348000	13,31 €
13 x 457	P 60	10	626349000	13,03 €
13 x 457	P 80	10	626350000	12,82 €
13 x 457	P 120	10	626351000	12,82 €
19 x 457	P 40	10	626352000	13,95 €
19 x 457	P 60	10	626353000	13,55 €
19 x 457	P 80	10	626354000	13,31 €
19 x 457	P 120	10	626355000	13,31 €

### Κατηγορία ποιότητας »Κεραμικός«



- Για όλες τις χρήσεις σε μέταλλα. Ιδιαίτερα κατάλληλοι για την λείανση χάλυβα/ανοξειδωτου χάλυβα. Υλικό λείανσης με βαμβακερή βάση
- Εξαιρετικά υψηλή αφαίρεση υλικού με εξαιρετικά μεγάλη διάρκεια ζωής, χάρη στον κεραμικό κόκκο που αυτο-ακονίζεται
- Για προ-στίλβωση και στίλβωση, π.χ. περιγράμματος, προφίλ, κλπ.
- Συνιστώμενη ταχύτητα εργασίας: 15-25 m/s για ανοξειδωτο χάλυβα
- Συνιστώμενη ταχύτητα εργασίας: 20-30 m/s για μη σιδηρούχα μέταλλα
- Συνιστώμενη ταχύτητα εργασίας: 5-10 m/s για κράματα Ni-/Co υψηλής θερμότητας

Διαστάσεις mm	Κόκκωση	Τεμάχια συσκευασίας	Κωδικός	Τιμή € (χωρίς ΦΠΑ)
13 x 457	P 40	10	626360000	19,07 €
13 x 457	P 60	10	626361000	17,08 €
13 x 457	P 80	10	626362000	17,08 €
13 x 457	P 120	10	626363000	17,08 €

### Κατηγορία ποιότητας »Συνθετικό ύφασμα«







- Για εργασίες λείανσης, καθαρισμού και φινιρίσματος. Για την αφαίρεση των γρατσουνιών, των χρωματικών διαδρομών και των στρώσεων οξειδίων (σκουριάς)
- Για την προετοιμασία και λείανση ραφών συγκόλλησης
- Συνιστώμενη ταχύτητα εργασίας: 25-30 m/s για χάλυβα
- Συνιστώμενη ταχύτητα εργασίας: 15-25 m/s για ανοξειδωτο χάλυβα
- Συνιστώμενη ταχύτητα εργασίας: 30-40 m/s για μαλακά μη σιδηρούχα μέταλλα
- Συνιστώμενη ταχύτητα εργασίας: 5-15 m/s για κράματα Ni-/Co υψηλής θερμοκρασίας

Διαστάσεις mm	Κόκκωση	Τεμάχια συσκευασίας	Κωδικός	Τιμή € (χωρίς ΦΠΑ)
6 x 457	χοντρό	5	626383000	16,13 €
6 x 457	μεσαίο	5	626384000	16,13 €
6 x 457	λεπτό	5	626386000	16,13 €
13 x 457	χοντρό	5	626387000	21,34 €
13 x 457	μεσαίο	5	626388000	21,34 €
13 x 457	λεπτό	5	626390000	21,34 €

Διαστάσεις mm	Κόκκωση	Τεμάχια συσκευασίας	Κωδικός	Τιμή € (χωρίς ΦΠΑ)
19 x 457	χοντρό	5	626391000	30,24 €
19 x 457	μεσαίο	5	626392000	30,24 €
19 x 457	λεπτό	5	626394000	30,24 €





## Βραχίονες για BFE 9-20, BF 18 LTX 90

	Κωδικός	Τιμή € (χωρίς ΦΠΑ)
 <p><b>Για ιμάντες 6 x 457 mm και 13 x 475 mm</b></p> <ul style="list-style-type: none"> <li>■ Για λείανση στενών περιοχών, άκρων, σωλήνων, αφαίρεσης σκουριάς, λείανση σε αυλακωτές τομές, πλακίδια και αυλάκια.</li> </ul>	626379000	144,69 €
 <p><b>Για ιμάντες 6 x 457 mm</b></p> <ul style="list-style-type: none"> <li>■ Για λείανση στενών περιοχών, άκρων, σωλήνων, αφαίρεσης σκουριάς, λείανση σε αυλακωτές τομές, πλακίδια και αυλάκια</li> </ul>	626380000	144,69 €
 <p><b>Για ιμάντες 13 x 457 mm</b></p> <ul style="list-style-type: none"> <li>■ Για λείανση άκρων, αφαίρεση σκουριάς, λείανση σε αυλακωτές τομές, πλακίδια και αυλάκια</li> </ul>	626381000	144,69 €
 <p><b>Για ιμάντες 19 x 457 mm</b></p> <ul style="list-style-type: none"> <li>■ Για λείανση άκρων και επιφανειών</li> </ul>	626382000	170,72 €

## Επιμήκυνση βραχίονα για ιμάντες

	Κωδικός	Τιμή € (χωρίς ΦΠΑ)
 <p><b>Επιμήκυνση βραχίονα για ιμάντες</b></p> <ul style="list-style-type: none"> <li>■ Επιμήκυνση βραχίονα για ιμάντες μήκους 520+533 mm.</li> </ul>	626378000	53,88 €

## Γενικά εξαρτήματα για την επεξεργασία ανοξείδωτου χάλυβα

	Κωδικός	Τιμή € (χωρίς ΦΠΑ)
 <p><b>Ανοξείδωτη αυτοκόλλητη ταινία 2.5 m x 40 x 1.5 mm</b></p> <ul style="list-style-type: none"> <li>■ Για συγκόλληση κομματιών προφίλ ανοξείδωτου χάλυβα</li> <li>■ Διαστάσεις: 2.5 m x 40 x 0.15 mm</li> </ul>	626376000	59,49 €
 <p><b>Πανάκι μικροινών 380 x 380 mm για γυάλισμα INOX</b></p> <ul style="list-style-type: none"> <li>■ Για καθαρισμό και ομοιόμορφη επάληψη στιλβωτικών, για την αφαίρεση παστών και υπολειμμάτων κρέμας</li> <li>■ Κατάλληλο για όλα τα μέταλλα και τα σκληρά πλαστικά</li> </ul>	626398000	26,86 €
 <p><b>Spray 400 ml για καθάρισμα και γυάλισμα INOX</b></p> <ul style="list-style-type: none"> <li>■ Για τον καθαρισμό, τη συντήρηση και τη σφράγιση επιφανειών, ιδιαίτερα ανοξείδωτων χαλύβων</li> </ul>	626377000	22,79 €
 <p><b>Αλοιφή 300 gr για λείανση μετάλλων &amp; INOX</b></p> <ul style="list-style-type: none"> <li>■ Για καθαρισμό, φροντίδα και λείανση επιφανειών, ιδιαίτερα από ανοξείδωτο ασάλι, ασήμι, ορείχαλκο, γυαλί, κεραμικά κλπ.</li> </ul>	626399000	22,60 €

# Έτοιμο για κάθε εφαρμογή: Λύσεις συστήματος για ευθείς λειαντήρες.

Είτε αφαιρείτε λεπτά γρέζια είτε θέλετε να τρίψετε επιφάνειες σε δυσπρόσιτα σημεία, έχουμε τον κατάλληλο ευθύ λειαντήρα για εσάς. Τα μηχανήματα εντυπωσιάζουν με τη λεπτή σχεδίαση και τις λεπτομέρειές τους, όπως για παράδειγμα το κλείδωμα του άξονα για εύκολη και γρήγορη αλλαγή εξαρτημάτων. Μια εκτεταμένη γκάμα εξαρτημάτων, συμπληρώνει τους ευθείς λειαντήρες, επιτρέποντας την ακριβή και ασφαλή εργασία σε διαφορετικούς τομείς εφαρμογής.

### Εύκαμπτοι άξονες



Κατάλληλο για ταχύτητες 20.000 έως 30.000 rpm  
Κωδικός 627609000



Κατάλληλο για ταχύτητες 7.500 έως 30.000 rpm  
Κωδικός 630980000

### Πλαίσιο για λειαντήρες



Κωδικός 628329000



### Υψηλή ταχύτητα



GE 710 Compact  
Κωδικός 600615



G 400  
Κωδικός 600427



GE 710 Plus  
Κωδικός 600616



GA 18 LTX  
Κωδικός 600638

### Υψηλή ροπή



GE 950 G Plus  
Κωδικός 600618



GA 18 LTX G  
Κωδικός 600639

### Φρεζάκια καρβιδίου



### Λειαντικά από ροζ αλουμινοξειδίο



### Λειαντικά φυλλαράκια αλουμινοξειδίου



## Πάντα το κατάλληλο τσοκ για τα εξαρτήματά σας

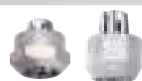

Για ευθείς λειαντήρες



Για εύκαμπτο άξονα  
630980000



Για εύκαμπτο άξονα  
627609000

Διάμετρος τσοκ	Έκδοση	Κωδικός	Διάμετρος τσοκ	Κωδικός	Διάμετρος τσοκ	Κωδικός
3 mm	Εξάγωνο	631947000	3 mm	630976000	3 mm	630715000
6 mm	Εξάγωνο	631945000	6 mm	630977000	6 mm	630714000
6 mm	Double flat	630820000	8 mm	630979000		
8 mm	Double flat	630833000				
8 mm	Εξάγωνο	631946000				
1/8" (3,18 mm)	Εξάγωνο	631948000				
1/4" (6,35 mm)	Εξάγωνο	631949000				
1/4" (6,35 mm)	Double flat	630821000				

# Φρεζάκια Καρβιδίου

- Κεφαλή καρβιδίου κατασκευασμένη από υψηλής ποιότητας καρβίδιο με προσθήκη κοβαλτίου
- Ειδικά σκληρυμένος χαλύβδινος άξονας
- Ειδικό υλικό συγκόλλησης χαλκού για ασφαλή σύνδεση
- 100% έλεγχος της συγκόλλησης

## Σχέδιο σε σχήμα κύματος

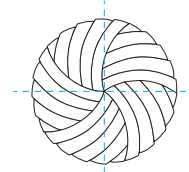

Γεωμετρία σε σχήμα κύματος

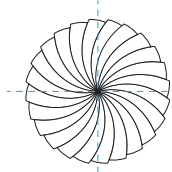

Κεντραρισμένα δόντια

Οι κεφαλές καρβιδίου με την στρογγυλή ακίδα λείανσης, παράγονται με γεωμετρία κύματος, αυτό έχει ως αποτέλεσμα την ευκολία λείανσης, στην άκρη του εξαρτήματος.

## Σχήματα και χρήσεις με μια ματιά

**ZYAS**  
(B)



**WRC**  
(C)



**KUD**  
(D)



**TRE**  
(E)



**RBF**  
(F)

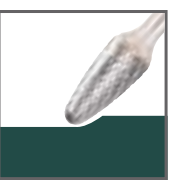

**SPG**  
(G)



**B**  
(H)



**KEL**  
(L)



**SKM**  
(M)



**R**

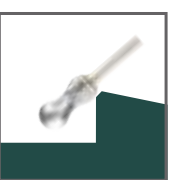

## Προτεινόμενες ταχύτητες λείανσης για διαφορετικές ομάδες υλικών:

Ομάδες υλικών	Οδόντωση	Ταχύτητα κοπής	
Χάλυβας και χυτός χάλυβας	μη σκληρυμένος χάλυβας, χωρίς θερμική επεξεργασία έως 1.200 N/mm <sup>2</sup> (< 35 HRC)	Χάλυβες κατασκευής Χάλυβες άνθρακα Χάλυβες εργαλείων Μη κραματοποιημένοι χάλυβες Σκληρυμένοι χάλυβες Χυτός χάλυβας	Οδόντωση Cross-cut MX 450 - 600 m/min
	σκληρυμένος χάλυβας, με θερμική επεξεργασία έως 1.200 N/mm (> 35 HRC)	Χάλυβες εργαλείων Θερμικά επεξεργασμένοι χάλυβες Χάλυβες κραμάτων Χυτός χάλυβας	Οδόντωση Cross-cut MX 250 - 350 m/min
Ανοξείδωτοι χάλυβες	Ανθεκτικοί χάλυβες στη σκουριά και στα οξέα	Ωστενιτικοί και σιδηρούχοι ανοξείδωτοι χάλυβες	Οδόντωση Cross-cut MX 250 - 350 m/min
Μη σιδηρούχα μέταλλα	Μαλακά μη σιδηρούχα μέταλλα	Αλουμίνιο Ορείχαλκος Χαλκός Ψευδάργυρος	Οδόντωση Cross-cut ALU 600 - 900 m/min
	Υλικά ανθεκτικά σε υψηλή θερμοκρασία	Κράματα με βάση το νικέλιο Κράματα Ni-Co	Οδόντωση Cross-cut MX 300 - 450 m/min
Χυτοσίδηρος	Γκρι χυτοσίδηρος Όγκιμος χυτοσίδηρος		Οδόντωση Cross-cut MX 450 - 600 m/min

**Παράδειγμα:** Ομάδα υλικών: ανοξείδωτος χάλυβας  
 Οδόντωση: σταυρός/MX Ταχύτητα κοπής: 250 - 350 m/min  
 Κεφαλή κοπής Ø 8 mm **Προτεινόμενο εύρος ταχύτητας: 10.000 - 14.000 /min**

## Προτεινόμενο εύρος ταχύτητας:

Στέλεχος Ø (mm)	Ταχύτητες λείανσης (m/min)					
	250	300	350	450	600	900
	Ταχύτητες (min <sup>-1</sup> )					
6	13.000	16.000	19.000	24.000	32.000	
8	10.000	12.000	14.000	18.000	24.000	
9,6	8.000	10.000	12.000	15.000	20.000	
12,7	6.000	7.500	9.000	11.000	15.000	23.000

## Φρεζάκια καρβιδίου

### Φρεζάκια καρβιδίου για μέταλλα και INOX

- Φρεζάκια καρβιδίου με εγκάρσια τομή για γενικές εφαρμογές. Η μορφή cross-cut επιτρέπει την άνετη εργασία και τον καλύτερο έλεγχο. Χάρη στην ευκολία λείανσης, η αφαίρεση του υλικού αυξάνεται. Κατάλληλο για σχεδόν όλα τα μέταλλα, όπως σκληρυμένο και μη σκληρυμένο χάλυβα, ανοξείδωτο χάλυβα, πιάνιο, ορείχαλκο, χαλκό, χυτοσίδηρο
- Παραδείγματα εφαρμογών: Αποσφράγιση, κατεργασία περιγραμμάτων, επεξεργασία επιφανειών, λείανση δύσβατων θέσεων, κατεργασία στενών γωνιών

	Στέλεχος Ø mm	Ωφέλιμο μήκος mm	Ολικό μήκος mm	Κεφαλή Ø mm	Οδόντωση	Κωδικός	Τιμή € (χωρίς ΦΠΑ)
<b>Σχήμα ZYAS</b> Για γενικές εφαρμογές. Κατάλληλο για εσωτερικά περιγράμματα							
<b>ZYAS</b> 	6	18	50	6	Cross-cut	628341000	18,90 €
	8	20	64	6	Cross-cut	628342000	24,72 €
	10	20	64	6	Cross-cut	628343000	26,58 €
	12	25	70	6	Cross-cut	628344000	42,33 €
<b>Σχήμα WRC</b> Για επεξεργασία επιφανειών, περιγραμμάτων και ακτίνων							
<b>WRC</b> 	6	18	50	6	Cross-cut	628345000	19,95 €
	8	20	64	6	Cross-cut	628346000	24,45 €
	10	20	64	6	Cross-cut	628347000	26,88 €
	12	25	70	6	Cross-cut	628348000	42,27 €
<b>Σχήμα KUD</b> Για επεξεργασία περιγραμμάτων και αφαίρεση γρεζιών εσωτερικών οπών Ιδιαίτερα για φρεζάρισμα σε δυσπρόσιτες περιοχές							
<b>KUD</b> 	6	5	50	6	Cross-cut	628349000	18,39 €
	8	6	52	6	Cross-cut	628350000	19,74 €
	10	8	54	6	Cross-cut	628351000	22,08 €
	12	11	56	6	Cross-cut	628352000	29,82 €
<b>Σχήμα TRE</b> Για γενικές εφαρμογές							
<b>TRE</b> 	6	10	50	6	Cross-cut	628372000	22,44 €
	8	15	60	6	Cross-cut	628373000	24,60 €
	10	16	60	6	Cross-cut	628402000	26,88 €
	12	22	67	6	Cross-cut	628374000	39,42 €
<b>Σχήμα RBF</b> Για την επεξεργασία στενών τεμαχίων							
<b>RBF</b> 	6	18	50	6	Cross-cut	628353000	20,85 €
	8	20	65	6	Cross-cut	628354000	24,60 €
	10	20	64	6	Cross-cut	628355000	26,34 €
	12	25	70	6	Cross-cut	628356000	38,97 €
<b>Σχήμα SPG</b> Για την επεξεργασία οξειών γωνιών							
<b>SPG</b> 	6	18	50	6	Cross-cut	628357000	20,85 €
	8	20	64	6	Cross-cut	628358000	25,35 €
	10	20	64	6	Cross-cut	628359000	28,08 €
	12	25	70	6	Cross-cut	628360000	38,19 €
<b>Σχήμα B</b> Για γενικές εφαρμογές							
<b>B</b> 	6	14	50	6	Cross-cut	628361000	20,85 €
	8	20	64	6	Cross-cut	628362000	27,63 €
	10	20	65	6	Cross-cut	628363000	47,97 €
	12	32	77	6	Cross-cut	628364000	56,40 €

	Στέλεχος Ø mm	Ωφέλιμο μήκος mm	Ολικό μήκος mm	Κεφαλή Ø mm	Οδόντωση	Κωδικός	Τιμή € (χωρίς ΦΠΑ)
 <b>KEL</b> 	<b>Σχήμα KEL</b> Για επεξεργασία δυσπρόσιπων περιοχών						
	6	18	50	6	Cross-cut	628401000	21,36 €
	8	25	70	6	Cross-cut	628365000	27,99 €
	10	30	76	6	Cross-cut	628366000	33,63 €
	12	32	77	6	Cross-cut	628367000	41,13 €

01

02

03

04

05

06

07

08

09

10

11

12



13

14

15



16



 <b>SKM</b> 	<b>Σχήμα SKM</b> Για επεξεργασία δυσπρόσιπων περιοχών. Ιδανικό για κατασκευή μοντέλων Το κωνικό σχήμα επιτρέπει την κοπή συνεχών διαμέτρων						
	6	20	50	6	Cross-cut	628368000	21,36 €
	8	18	64	6	Cross-cut	628369000	31,23 €
	10	20	64	6	Cross-cut	628370000	33,75 €
	12	22	71	6	Cross-cut	628371000	42,24 €



 <b>R</b> 	<b>Φρεζάκι ακτίνας</b> Απαράμιλλη κωνική περιστροφική με ειδική καμπυλωτή δομή. Το ειδικά ανεπτυγμένο σύστημα οδήγησης εμποδίζει την ολισθήση του κόφτη από το τεμάχιο εργασίας. Ως εκ τούτου, είναι ιδανικό για λεπτές λειάνσεις σε αιχμηρές γωνίες/ άκρες. Η ειδική γεωμετρία αυλάκωσης επιτρέπει λεπτό φρεζάρισμα σε όλες τις επιφάνειες και γρήγορη αφαίρεση υλικού με μεγάλη διάρκεια ζωής. Η λεία πλευρά της φρέζας βοηθά στην καθοδήγηση και προστατεύει την επιφάνεια από ζημιές. Ειδικά σχεδιασμένο για την επίτευξη λοξοτήσεων ακτίνων σε σκληρά υλικά όπως χάλυβας, ανοξείδωτος χάλυβας, χυτοσίδηρος, τιτάνιο, μπρούτζος, χαλκός, ορείχαλκος κ.λπ.						
	12	16	70	6	Απλή	628378000	89,91 €

**Φρεζάκια καρβιδίου για αλουμίνιο**

- Φρεζάκια καρβιδίου για ειδική επεξεργασία μαλακών υλικών, όπως το αλουμίνιο και τα πλαστικά. Υψηλή απόδοση κοπής με ομαλή λειτουργία
- Παραδείγματα εφαρμογών: Αποσφράγιση, κατεργασία περιγραμμάτων, επεξεργασία επιφανειών, λείανση δύσβατων θέσεων, κατεργασία στενών γωνιών



	Στέλεχος Ø mm	Ωφέλιμο μήκος mm	Ολικό μήκος mm	Κεφαλή Ø mm	Οδόντωση	Κωδικός	Τιμή € (χωρίς ΦΠΑ)
 <b>ZYAS</b> 	<b>Σχήμα ZYAS</b> Ιδανικό για εσωτερικά περιγράμματα και γενικές εφαρμογές						
	12	25	70	6	Αλουμίνιο	628375000	52,02 €

 <b>WRC</b> 	<b>Σχήμα WRC</b> Για επεξεργασία επιφανειών, περιγραμμάτων και ακτίνων						
	12	25	70	6	Αλουμίνιο	628377000	53,04 €

 <b>KUD</b> 	<b>Σχήμα KUD</b> Για επεξεργασία περιγραμμάτων και αφαίρεση γρεζιών εσωτερικών οπών						
	12	11	56	6	Αλουμίνιο	628376000	37,32 €

## Σετ με φρεζάκια καρβιδίου για μέταλλα και INOX

- Φρεζάκια καρβιδίου για γενικές χρήσεις. Η μορφή cross-cut επιτρέπει την άνετη εργασία και τον καλύτερο έλεγχο. Χάρη στην ευκολία λείανσης, η αφαίρεση του υλικού αυξάνεται. Κατάλληλο για σχεδόν όλα τα μέταλλα, όπως σκληρυμένο και μη σκληρυμένο χάλυβα, ανοξείδωτο χάλυβα, πιάνιο, ορείχαλκο, χαλκό, χυτοσίδηρο
- Παραδείγματα εφαρμογών: Αποσφράγιση, κατεργασία περιγραμμάτων, επεξεργασία επιφανειών, λείανση δύσβατων θέσεων, κατεργασία στενών γωνιών







	Κωδικός	Τιμή € (χωρίς ΦΠΑ)
 <p><b>Σετ 5 τεμαχίων σε πλαστική θήκη</b> Περιλαμβάνει: 1 x 628343000: ZYAS 102064, σχήμα B 1 x 628347000: WRC 102064, σχήμα C 1 x 628351000: KUD 100854, σχήμα D 1 x 628402000: TRE 101660, σχήμα E 1 x 628359000: SPG 102064, σχήμα G</p>	628403000	136,44 €
 <p><b>Σετ 10 τεμαχίων σε πλαστική θήκη</b> Περιλαμβάνει: 1 x 628343000: ZYAS 102064, σχήμα B 1 x 628344000: ZYAS 122570, σχήμα B 1 x 628347000: WRC 102064, σχήμα C 1 x 628348000: WRC 122570, σχήμα C 1 x 628352000: KUD 121156, σχήμα D 1 x 628402000: TRE 101660, σχήμα E 1 x 628356000: RBF 122570, σχήμα F 1 x 628359000: SPG 102064, σχήμα G 1 x 628360000: SPG 122570, σχήμα G 1 x 628367000: KEL 123277, σχήμα L</p>	628404000	340,20 €
 <p><b>Σετ 40 τεμαχίων σε πλαστική θήκη</b> Περιλαμβάνει: 2 x 628341000: ZYAS 061850, σχήμα B 2 x 628345000: WRC 061850, σχήμα C 2 x 628353000: RBF 061850, σχήμα F 2 x 628357000: SPG 061850, σχήμα G 2 x 628401000: KEL 061850, σχήμα L 2 x 628346000: WRC 082064, σχήμα C 2 x 628354000: RBF 082065, σχήμα F 2 x 628358000: SPG 082064, σχήμα G 2 x 628365000: KEL 082570, σχήμα L 2 x 628343000: ZYAS 102064, σχήμα B 2 x 628347000: WRC 102064, σχήμα C 2 x 628355000: RBF 102064, σχήμα F 2 x 628359000: SPG 102064, σχήμα G 2 x 628366000: KEL 103076, σχήμα L 2 x 628344000: ZYAS 122570, σχήμα B 1 x 628348000: WRC 122570, σχήμα C 2 x 628356000: RBF 122570, σχήμα F 2 x 628360000: SPG 122570, σχήμα G 2 x 628367000: KEL 123277, σχήμα L 2 x 628402000: TRE 101660, σχήμα E</p>	628405000	1.145,46 €



## Λειαντικά αλουμινοξειδίου



## Λειαντικά με αζονάκι από ροζ αλουμινοξειδιο για μέταλλα

- Λειαντικά κατασκευασμένα από ροζ οξειδιο αλουμινίου για χάλυβα και χυτοχάλυβα
- Για την επεξεργασία ραφών συγκόλλησης
- Κατάλληλα για αφαίρεση και λείανση μετάλλων

	Κεφαλή Ø mm	Ωφέλιμο μήκος mm	Ολικό μήκος mm	Στέλεχος Ø mm	Κόκκωση	Κωδικός	Τιμή € (χωρίς ΦΠΑ)
	16	32	40	6	K 46	628330000	5,01 €
	25	25	40	6	K 36	628331000	5,19 €
	16	32	40	6	K 46	628332000	7,89 €
	25	25	40	6	K 36	628333000	6,36 €
	20	32	40	6	K 36	628334000	6,93 €
	<b>Σετ 5 τεμαχίων</b>					628335000	44,22 €
	<ul style="list-style-type: none"> <li>■ Λειαντικά κατασκευασμένα από ροζ οξειδιο αλουμινίου για χάλυβα και χυτοχάλυβα</li> <li>■ Για την επεξεργασία ραφών συγκόλλησης</li> <li>■ Κατάλληλα για αφαίρεση και λείανση μετάλλων</li> </ul>						
	1 x 628330000: 16 x 32 x 40 mm, 6 mm, K 46, Κύλινδρος						
	1 x 628331000: 25 x 25 x 40 mm, 6 mm, K 36, Κύλινδρος						
	1 x 628332000: 16 x 32 x 40 mm, 6 mm, K 46, Κωνοειδής						
	1 x 628333000: 25 x 25 x 40 mm, 6 mm, K 36, Μπάλα						
	1 x 628334000: 20 x 32 x 40 mm, 6 mm, K 36, Αψιδωτό						

## Λειαντικά με αζονάκι από αλουμινοξειδιο για μέταλλα και INOX

- Λειαντικά από οξειδιο του αλουμινίου για την λείανση ανοξειδωτου χάλυβα, Inox
- Μαλακή έκδοση, απαλλαγμένα από σίδηρο και θείο
- Για την επεξεργασία ραφών συγκόλλησης
- Κατάλληλα για αφαίρεση και λείανση μετάλλων

	Κεφαλή Ø mm	Ωφέλιμο μήκος mm	Ολικό μήκος mm	Στέλεχος Ø mm	Κόκκωση	Κωδικός	Τιμή € (χωρίς ΦΠΑ)
	20	32	40	6	K 24	628336000	6,60 €
	25	32	40	6	K 24	628337000	6,93 €
	32	32	40	6	K 24	628338000	7,74 €
	40	20	40	6	K 24	628339000	7,59 €
	50	10	40	6	K 24	628340000	7,59 €

## Λειαντικά φυλλαράκια αλουμινοξειδίου με αξονάκι για μέταλλα



- Λειαντικά φυλλαράκια αλουμινοξειδίου με αξονάκι
- Για λείανση μετάλλων, εσωτερικών επιφανειών, στενών και δύσκολα προσπελάσιμων περιοχών, σωλήνων
- Ιδανικά για λείανση, αφαίρεση σκουριάς, αφαίρεση των αιχμών, λείανση ακατέργαστου χάλυβα, επεξεργασία μεταλλικών επιφανειών

Διάμετρος x πλάτος mm	Στέλεχος Ø mm	Κόκκωση	Μέγιστη ταχύτητα /min	Τεμάχια συσκευασίας	Κωδικός	Τιμή € (χωρίς ΦΠΑ)
Ø 50 x 20	6	P 60	15.200	1	631110000	8,82 €
Ø 60 x 30	6	P 60	12.700	1	631111000	8,73 €
Ø 60 x 40	6	P 60	12.700	1	631112000	12,00 €

## Δισκάκια για αξονάκι από κορούνδιο για μέταλλα

Κατηγορία ποιότητας A 24-Q »Flexiamant Super« χάλυβας



- Δίσκος για την επεξεργασία μετάλλων, ιδιαίτερα κατάλληλος για λείανση των άκρων, επίσης για επεξεργασία χύτευσης
- Σκληρότητα: σκληρή
- Καλή αφαίρεση υλικού με εξαιρετικά καλή διάρκεια ζωής

Διάμετρος x οπή x πλάτος mm	Μέγιστη ταχύτητα /min	Μέγιστη ταχύτητα εργασίας m/s	Τεμάχια συσκευασίας / Τεμάχια πακέτου	Κατάλληλο για εργαλείο	Κωδικός	Τιμή € (χωρίς ΦΠΑ)
50 x 6 x 6	30.600	80	1/25		630187000	6,45 €

## Δισκάκια για αξονάκι από κορούνδιο για INOX

Κατηγορία ποιότητας A 46-U 9 »Flexiamant Super« Inox



- Δίσκος υψηλής απόδοσης ειδικά για επεξεργασία ανοξείδωτου χάλυβα
- Μέγιστη απόδοση κοπής με πολύ μεγάλη διάρκεια ζωής με τη χρήση ειδικού κορούνδιου. Χωρίς σίδηρο, θείο και χλώριο (Fe + S + Cl ≤ 0,1%), για όλους τους ανθεκτικούς στη σκουριά χάλυβες (V2A, Niogsta, INOX), χάλυβες ελατηρίου, χάλυβες εργαλείων
- Για χρήση στην κατασκευή οχημάτων, εμπορευματοκιβωτίων, αμαξωμάτων αυτοκινήτου, ντουλαπιών κ.λπ. Δίσκος κοπής για εύκολες, ακριβείς κοπές χωρίς γρέζια
- Σκληρότητα: σκληρή

Διάμετρος x οπή x πλάτος mm	Μέγιστη ταχύτητα /min	Μέγιστη ταχύτητα εργασίας m/s	Τεμάχια συσκευασίας / Τεμάχια πακέτου	Κατάλληλο για εργαλείο	Κωδικός	Τιμή € (χωρίς ΦΠΑ)
50 x 1 x 6	30.600	80	1/50		630191000	2,81 €
50 x 2 x 6	30.600	80	1/25		630192000	2,97 €
76 x 2 x 6	20.100	80	1/25		630194000	3,23 €
76 x 1,1 x 6	20.100	80	1/50		630195000	3,45 €
Φορέας για μικρούς δίσκους κοπής					630189000	20,88 €

## Τσοκ για ευθείς λειαντήρες



- Τσοκ με φωλιά για ευθείς λειαντήρες Metabo

Διάμετρος τσοκ	Έκδοση	Κωδικός	Τιμή € (χωρίς ΦΠΑ)
3 mm	Εξάγωνο	631947000	27,90 €
6 mm	Εξάγωνο	631945000	23,52 €
6 mm	Double flat	630820000	22,86 €
8 mm	Double flat	630833000	21,54 €
8 mm	Εξάγωνο	631946000	20,07 €
1/8" (3,18 mm)	Εξάγωνο	631948000	27,90 €
1/4" (6,35 mm)	Εξάγωνο	631949000	23,52 €
1/4" (6,35 mm)	Double flat	630821000	22,86 €

## Εύκαμπτοι άξονες για ευθείς λειαντήρες

	Κωδικός	Τιμή € (χωρίς ΦΠΑ)
<p><b>Εύκαμπτος άξονας (για FME 737 / G 500 / GE 700 / GE 710 Compact / GE 710 Plus)</b></p> <ul style="list-style-type: none"> <li>■ Κατάλληλο για ταχύτητες 20.000 έως 30.000 rpm</li> <li>■ Ρουλεμάν και στα δύο άκρα</li> <li>■ Για ευθείς λειαντήρες με τσοκ 6 mm. Ανταλλακτική φωλιά για εξαρτήματα με διάμετρο άξονα 3 mm που διατίθεται ως αξεσουάρ (630715)</li> <li>■ Τσοκ 6 mm διατίθεται ως αξεσουάρ (631945)</li> </ul> <p>Μήκος: 1.3 m Στέλεχος: 6 mm Διάμετρος τσοκ: 6 mm Βάρος: 0.8 kg</p>	627609000	754,68 €
<p><b>Εύκαμπτος άξονας (για FME 737 / G 500 / GE 700 / GE 900 Plus / GE 710 Compact / GE 710 Plus / GE 950 G Plus)</b></p> <ul style="list-style-type: none"> <li>■ Κατάλληλο για ταχύτητες 7.500 έως 30.000 rpm</li> <li>■ Ρουλεμάν και στα δύο άκρα</li> <li>■ Για ευθείς λειαντήρες με τσοκ 8 mm. Ανταλλακτική φωλιά για εξαρτήματα με διάμετρο άξονα 6 mm (630977) και διάμετρο άξονα 3 mm (630976), διατίθεται ως αξεσουάρ</li> <li>■ Τσοκ 8 mm διατίθεται ως αξεσουάρ (631945)</li> </ul> <p>Μήκος: 1.3 m Στέλεχος: 8 mm Διάμετρος τσοκ: 8 mm Βάρος: 0.8 kg</p>	630980000	769,50 €

## Φωλιά για εύκαμπτο άξονα 630980000



- Για αλλαγή χιλιοστών στον εύκαμπτο άξονα

Διάμετρος mm	Κωδικός	Τιμή € (χωρίς ΦΠΑ)
3 mm	630976000	54,51 €
6 mm	630977000	37,14 €
8 mm	630979000	37,14 €



## Φωλιά για εύκαμπτο άξονα 627609000



- Για αλλαγή χιλιοστών στον εύκαμπτο άξονα

Διάμετρος mm	Κωδικός	Τιμή € (χωρίς ΦΠΑ)
3 mm	630715000	41,31 €
6 mm	630714000	31,02 €

## Άλλα εξαρτήματα για ευθείς λειαντήρες

	Κωδικός	Τιμή € (χωρίς ΦΠΑ)
 <p><b>Πλαίσιο για λειαντήρες</b></p> <ul style="list-style-type: none"> <li>■ Πλαίσιο για εργασία με εύκαμπτο άξονα</li> <li>■ Το πλαίσιο προστασίας Metabo από σκληρό λάστιχο μπορεί να ρυθμιστεί προς τα πάνω ή να κρεμαστεί, είναι αντιολισθητικό, σταθερό και προστατεύει ευαίσθητες επιφάνειες από γρατσουνιές</li> <li>■ Κατάλληλο για GE 710 Plus, GE 950 G Plus, GA 18 LTX, GA 18 LTX G</li> </ul>	628329000	316,20 €
 <p><b>Βάση στήριξης</b></p> <ul style="list-style-type: none"> <li>■ Λαιμός Ø 43 mm</li> <li>■ Ο σφυγκτήρας (627107) χρησιμεύει για την ασφαλή στερέωση</li> </ul>	627354000	58,80 €
 <p><b>Σφυγκτήρας</b></p> <ul style="list-style-type: none"> <li>■ Για ασφαλή στερέωση σε τραπέζι εργασίας</li> </ul>	627107000	52,15 €

## Εξαρτήματα λείανσης για τροχούς

## Ελαστικοί δίσκοι με αυτοπρόσφυση για λειαντικά φύλλα



- Με αυτοπρόσφυση και εύκαμπτο μεσαίο τμήμα, χυτευμένο με αφρό, για τοποθέτηση αυτοπροσφυόμενων χαρτιών λείανσης
- Δίσκος για γυάλισμα και καμπύλη στίλβωση
- Μέγιστη ταχύτητα εργασίας 80 m/s

Διάμετρος mm	Πάχος mm	Σπείρωμα	Μέγιστη ταχύτητα /rpm	Τεμάχια συσκευασίας	Κωδικός	Τιμή € (χωρίς ΦΠΑ)
113	2	M 14	13.000	1	624840000	10,98 €
123	12	M 14	12.000	1	623287000	24,44 €
147	12	M 14	10.000	1	623288000	29,71 €
173	12	M 14	8.500	1	623289000	36,95 €
113	12	5/8 "	13.000	1	623272000	23,45 €
173	12	5/8 "	8.500	1	623273000	36,45 €

## Σπόγγοι λείανσης με αυτοπρόσφυση, χοντροί



- Για λείανση και στίλβωση βαμμένης επιφάνειας

Διάμετρος mm	Πάχος mm	Τεμάχια συσκευασίας	Κωδικός	Τιμή € (χωρίς ΦΠΑ)
80	25	1	624912000	7,18 €
130	25	1	624913000	9,69 €
160	25	1	624915000	12,02 €
160	50	1	624916000	18,37 €

## Σπόγγοι λείανσης με αυτοπρόσφυση, λεπτοί



- Για λείανση και στίλβωση βαμμένης επιφάνειας

Διάμετρος mm	Πάχος mm	Τεμάχια συσκευασίας	Κωδικός	Τιμή € (χωρίς ΦΠΑ)
80	20	1	624092000	4,48 €
130	25	1	624967000	9,69 €
160	25	1	624968000	12,02 €
160	50	1	624927000	18,37 €

## Κετσέδες λείανσης αυτοπροσφυόμενοι, μαλακοί



- Για λείανση χρωμάτων, μη σιδηρούχων μετάλλων και χαλύβδινων φύλλων

Διάμετρος mm	Πάχος mm	Τεμάχια συσκευασίας	Κωδικός	Τιμή € (χωρίς ΦΠΑ)
130	5	1	624964000	14,14 €
155	5	1	624965000	22,54 €

01

02

03

04

05

06

07

08

09

10

11

12

13

14

15

16

## Μάλλινες γούνες λείανσης αυτοπροσφύμενες



- Για λείανση υψηλής στιλπνότητας, γυάλισμα

Διάμετρος mm	Τεμάχια συσκευασίας	Κωδικός	Τιμή € (χωρίς ΦΠΑ)
85	1	624063000	7,24 €
130	1	631223000	12,00 €
150	1	631217000	22,02 €

## Γούνες λείανσης με κορδόνι



- Για λείανση υψηλής στιλπνότητας, γυάλισμα

Διάμετρος mm	Τεμάχια συσκευασίας	Κωδικός	Τιμή € (χωρίς ΦΠΑ)
180	1	623265000	20,87 €



## Πλαστικές βούρτσες λείανσης για τροχούς



- SiC λειαντικά νήματα, κυματοειδή, Ø 1.27 mm
- Για επεξεργασία, αφαίρεση και διαμόρφωση επιφανειών
- Κατάλληλο για χάλυβα, χυτοχάλυβα, μη σιδηρούχα μέταλλα, ξύλο και πλαστικά
- Μέγιστη ταχύτητα εργασίας: 19 m/s, συνιστώμενες στροφές: 1.200-1.900 /min

Διάμετρος mm	Κόκκωση	Τεμάχια συσκευασίας	Κωδικός	Τιμή € (χωρίς ΦΠΑ)
130	P 46	1	623740000	39,15 €
130	P 60	1	623741000	39,15 €
130	P 80	1	623742000	39,15 €

## Άλλα εξαρτήματα για τροχούς

	Κωδικός	Τιμή € (χωρίς ΦΠΑ)
 <p><b>Προέκταση M 14/ M 14</b>                      ■ Αυξάνει την απόσταση μεταξύ του άξονα του μηχανήματος και του πέλματος λείανσης κατά περίπου 35 mm. Με θηλυκό σπείρωμα M 14 και αρσενικό σπείρωμα M 14</p>	631360000	26,67 €
 <p><b>Επιμήκυνση M 14</b>                      ■ Για 2 δίσκους στίλβωσης με φλάντζες και παξιμάδι ρύθμισης</p>	623107000	115,41 €
 <p><b>Αλοιφή 300 gr για λείανση μετάλλων &amp; INOX</b>                      ■ Για καθαρισμό, φροντίδα και λείανση επιφανειών, ιδιαίτερα από ανοξείδωτο ατσάλι, ασήμι, ορείχαλκο, γυαλί, κεραμικά κλπ.</p>	626399000	22,60 €

## Εξαρτήματα για τροχούς

### Ελαστικοί δίσκοι με αυτοπρόσφυση για λειαντικά φύλλα



- Με αυτοπρόσφυση και εύκαμπτο μεσαίο τμήμα, χυτευμένο με αφρό, για τοποθέτηση αυτοπροσφύμενων χαρτιών λείανσης. Δίσκος για γυάλισμα και καμπύλη στίλβωση
- Διάμετρος 100 mm, πάχος 12 mm, στέλεχος M 14

626148000 31,07 €

## Δίσκοι κοπής για επιτραπέζιους τροχούς

## Κατηγορία ποιότητας A 30-R »Flexiamant« μέταλλα



- Για χρήση σε όλες τις εφαρμογές επεξεργασίας χάλυβα
- Καλή απόδοση κοπής με καλή διάρκεια ζωής εργαλείου
- Έκδοση μεσαίας σκληρότητας για ισχυρά μηχανήματα (φορτίο μηχανής > 3 KW)
- Μέγιστη ταχύτητα εργασίας: 80 m/s

NEO

Κατηγορία ποιότητας	Διάμετρος x Πάχος x Οπή mm	Έκδοση	Μέγιστη ταχύτητα /min	Τεμάχια συσκευασίας / Τεμάχια πακέτου	Κωδικός	Τιμή € (χωρίς ΦΠΑ)
A 30-R	355 x 3 x 25,4	ευθύς —	4.365	1/10	616346000	7,26 €

## Κατηγορία ποιότητας A 30-R / A 36-S »Flexiamant Super« μέταλλα



- Υψηλή απόδοση κοπής με καλή διάρκεια ζωής
- Σκληρή έκδοση για ισχυρά μηχανήματα
- A 36-S: με εσωτερικό πλέγμα για περισσότερες κοπές
- Μέγιστη ταχύτητα εργασίας: 80 m/s

Κατηγορία ποιότητας	Διάμετρος x Πάχος x Οπή mm	Έκδοση	Μέγιστη ταχύτητα /min	Τεμάχια συσκευασίας / Τεμάχια πακέτου	Κωδικός	Τιμή € (χωρίς ΦΠΑ)
A 30-R	350 x 3 x 25,4	ευθύς —	4.365	1/10	616327000	11,16 €
A 36-S	350 x 3 x 25,4	ευθύς —	4.365	1/10	616339000	12,54 €

## Κατηγορία ποιότητας A 24-M »Flexiamant Super« μέταλλα



- Υψηλή απόδοση κοπής με καλή διάρκεια ζωής
- Μαλακή έκδοση για λιγότερα ισχυρά μηχανήματα
- Μέγιστη ταχύτητα εργασίας: 80 m/s

Κατηγορία ποιότητας	Διάμετρος x Πάχος x Οπή mm	Έκδοση	Μέγιστη ταχύτητα /min	Τεμάχια συσκευασίας / Τεμάχια πακέτου	Κωδικός	Τιμή € (χωρίς ΦΠΑ)
A 24-M	350 x 3 x 25,4	ευθύς —	4.365	1/10	616338000	8,05 €

## Κατηγορία ποιότητας A 36-R »Flexiamant Super« Inox



- Ημίσκληρος ειδικός δίσκος κοπής για ανοξείδωτο χάλυβα
- Υψηλή απόδοση κοπής με καλή διάρκεια ζωής
- Χαμηλή περιεκτικότητα σε σίδηρο και χλώριο < 0.1%
- Μέγιστη ταχύτητα εργασίας: 80 m/s
- Έκδοση μεσαίας σκληρότητας για λιγότερο ισχυρά μηχανήματα (φορτίο μηχανής < 3 KW)

Κατηγορία ποιότητας	Διάμετρος x Πάχος x Οπή mm	Έκδοση	Μέγιστη ταχύτητα /min	Τεμάχια συσκευασίας / Τεμάχια πακέτου	Κωδικός	Τιμή € (χωρίς ΦΠΑ)
A 36-R	350 x 3 x 25,4	ευθύς —	4.365	1/10	616343000	12,54 €

## Εξαρτήματα για δίδυμους και σταθερούς λειαντήρες

### Δίσκοι λείανσης για δίδυμους τροχούς και σταθερούς λειαντήρες από αλουμινοξειδίο



- Για λείανση χάλυβα
- Λεπτή κόκκωση (60N): κατάλληλοι για λεπτή λείανση σκληρυμένων και μη σκληρυμένων χαλύβων, όπως για παράδειγμα σπειροειδή τρυπάνια, καταβίδια, σμίλες, σμίλες στροφής, εργαλεία σχισίματος, σμίλες με λοξά άκρα, μαχαίρια για σκάλισμα
- Χοντρή κόκκωση (36P): κατάλληλοι για λείανση σκληρυμένων και μη σκληρυμένων χαλύβων, για παράδειγμα σμίλες, εργαλεία σχισίματος

Διάμετρος x Πάχος x Οπή mm	Κόκκωση	Κατάλληλο για:	Κωδικός	Τιμή € (χωρίς ΦΠΑ)
120 x 20 x 20	36 P	DS 125, Ds W 3150	629088000	22,56 €
120 x 20 x 20	60 N	DS 125, Ds W 3150	629089000	22,56 €
120 x 20 x 12	60 N	DS 125 W, Ds W 3150	629090000	22,56 €
150 x 20 x 20	36 P	DS 150, Ds W 3150	630632000	28,08 €
150 x 20 x 20	60 N	DS 150, Ds W 3150	630633000	28,08 €
150 x 20 x 32	36 P	Ds 7202	630777000	28,08 €
150 x 20 x 32	60 N	Ds 7202, Ds 7203	630778000	28,08 €
175 x 25 x 20	36 P	DS 175 W / DS 175 D	629091000	46,20 €
175 x 25 x 20	60 N	DS 175 W / DS 175 D	629092000	46,20 €
175 x 25 x 32	36 P	DS 175, BS 175, TNS 175, Ds W 5175 / Ds D 6175	630657000	46,20 €
175 x 25 x 32	60 N	DS 175, BS 175, TNS 175, Ds W 5175 / Ds D 6175	630656000	46,20 €
200 x 25 x 20	36 P	DS 200/25 W / DS 200/25 D	629093000	59,07 €
200 x 25 x 20	60 N	DS 200/25 W / DS 200/25 D	629094000	59,07 €
200 x 25 x 32	36 P	DS 200, DSD 200, Ds 7211, Ds W 9200 / Ds D 9201	630784000	59,07 €
200 x 25 x 32	60 N	DS 200, DSD 200, Ds 7211, Ds W 9200 / Ds D 9201	630785000	59,07 €
200 x 32 x 32	36 P	Ds W 9200 / Ds D 9201	630634000	59,07 €
200 x 32 x 32	60 N	Ds W 9200 / Ds D 9201	630635000	59,07 €
250 x 32 x 32	24 Q	Ds 7226	630788000	98,46 €
250 x 32 x 32	60 N	Ds 7226	630789000	98,46 €
250 x 40 x 51	36 P	DSD 250, Ds D 9250	630636000	112,68 €
250 x 40 x 51	60 N	DSD 250, Ds D 9250	630637000	112,68 €

### Δίσκοι λείανσης για δίδυμους τροχούς και σταθερούς λειαντήρες από ροζ αλουμινοξειδίο



- Για λείανση χάλυβα και εργαλείων HSS

Διάμετρος x Πάχος x Οπή mm	Κόκκωση	Κατάλληλο για:	Κωδικός	Τιμή € (χωρίς ΦΠΑ)
150 x 20 x 20	80 J	Ds W 3150	630638000	36,48 €
150 x 50 x 13	80 I	Ds 7203	630779000	81,66 €

### Δίσκοι λείανσης για δίδυμους τροχούς και σταθερούς λειαντήρες από σιλικονούχο καρβίδιο



- Κατάλληλο για λείανση σε σκληρά μέταλλα και εργαλεία με επίστρωση καρβιδίου, γκρι χυτοσίδηρο, χαλκό, αλουμίνιο, γυαλί, κεραμικό

Διάμετρος x Πάχος x Οπή mm	Κόκκωση	Κατάλληλο για:	Κωδικός	Τιμή € (χωρίς ΦΠΑ)
120 x 20 x 20	80 J	DS 125	629102000	32,28 €
150 x 20 x 20	80 J	DS 150, Ds W 3150	629103000	37,83 €
175 x 25 x 20	80 J	DS 175 W / DS 175 D, TNS 175	629095000	55,20 €
175 x 25 x 32	80 J	DS 175, BS 175, TNS 175	629104000	55,20 €
200 x 25 x 20	80 J	DS 200/25 W / DS 200/25 D, TNS 175	629096000	68,28 €
200 x 25 x 32	80 J	DS 200, DSD 200, Ds W 9200 / Ds D 9201	629105000	68,28 €
250 x 40 x 51	80 J	DSD 250, Ds D 9250	629106000	138,63 €



Δίσκοι λείανσης για διδυμους τροχούς και σταθερούς λειαντήρες για υγρή λείανση



- Κατάλληλο για λεπτή λείανση των μη σκληρυμένων χαλύβων, για παράδειγμα μαχαίρια, σμίλες με λοξή άκρη, σμίλες στροφής, εργαλεία σχισίματος, ψαλίδια

Διάμετρος x Πάχος x Οπή mm	Κόκκωση	Κατάλληλο για:	Κωδικός	Τιμή € (χωρίς ΦΠΑ)
150 x 30 x 20	220 K	TNS 150 W	629097000	60,42 €
200 x 40 x 20	220 K	TNS 175	629098000	73,26 €



Ταινίες λείανσης για λειαντήρες Combo BS 175



- Υψηλής ποιότητας χαρτί λείανσης (οξειδίο του αργιλίου) με πυκνή κατανομή, υψηλή απομάκρυνση υλικού και μεγάλη διάρκεια ζωής
- Γενική χρήση: Για λείανση και αφαίρεση μετάλλων, χάλυβες χαμηλού κράματος, χυτοσίδηρο, κράματα αλουμινίου, ορείχαλκο, χαλκό, επιστρώσεις από σκληρό μέταλλο, καουτσούκ, πλαστικά
- Συνιστώμενη ταχύτητα εργασίας: 25-35 m/s

Διαστάσεις mm	Κόκκωση	Τεμάχια συσκευασίας	Κωδικός	Τιμή € (χωρίς ΦΠΑ)
50 x 650	P 60	3	629060000	18,96 €
50 x 650	P 100	3	629061000	18,96 €
50 x 650	P 150	3	629062000	18,96 €
50 x 1.020	P 60	3	629063000	20,85 €
50 x 1.020	P 80	3	629064000	20,85 €
50 x 1.020	P 100	3	629065000	20,85 €
50 x 1.020	P 120	3	629066000	20,85 €
50 x 1.020	P 180	3	629067000	20,85 €
50 x 1.020	P 240	3	629068000	20,85 €
50 x 1.020	P 400	3	629069000	20,85 €



Άλλα εξαρτήματα για σταθερούς λειαντήρες

	Κωδικός	Τιμή € (χωρίς ΦΠΑ)
 <p><b>Ράβδος λείανσης 100 x 20 x 20 mm, K 36</b> Ράβδος από καρβίδιο σιλικόνης. Για επεξεργασία δίσκων λείανσης</p>	629099000	24,42 €
 <p><b>Βάση τοίχου για διδυμους λειαντήρες</b> Κατάλληλο για όλους τους διδυμους λειαντήρες Metabo έως διάσταση δίσκου Ø - 200 mm (κατασκευή μετά το 2005), εκτός από BS 175 και DS 250 D Διαστάσεις: 280 mm x 90 mm x 204 mm</p>	623862000	94,73 €

## Εξαρτήματα για φρέζες



### Κοπτικά για φρέζες μετάλλων

- Για φρεζάρισμα λαμαρίνας
- Για μορφοποίηση σωλήνων
- Για στρογγυλοποίηση των τρυπημένων και διάτρητων άκρων
- Κατάλληλο για KFM 9-3 RF, KFM 18 LTX 3 RF

	Κωδικός	Τιμή € (χωρίς ΦΠΑ)
 10 Κοπτικά καρβιδίου για κοπή καμπύλης R2	623561000	227,95 €
 10 Κοπτικά καρβιδίου για κοπή καμπύλης R3	623562000	227,95 €
 10 Κοπτικά καρβιδίου για κοπή 45°	623560000	188,53 €

### Κοπτικά καρβιδίου για προετοιμασία ραφών συγκόλλησης

- Για προετοιμασία σωλήνων για συγκόλληση
- Κατάλληλο για KFM 15-10 F, KFM 16-15 F, KFMPB 15-10 F





	Κωδικός	Τιμή € (χωρίς ΦΠΑ)
 10 Κοπτικά καρβιδίου γενικής χρήσης Για λοξότμηση σε λεπτόκοκκο χάλυβα, καθώς και σε ανοξείδωτο χάλυβα	623564000	297,65 €
 10 Κοπτικά καρβιδίου για ανοξείδωτο ατσάλι (Inox) Για ανοξείδωτο ατσάλι	623565000	233,71 €
 10 Κοπτικά καρβιδίου για αλουμίνιο Για αλουμίνιο και πλαστικό	623559000	226,90 €

### Ανταλλακτικά βιδάκια στήριξης των μαχαιριών

	Κωδικός	Τιμή € (χωρίς ΦΠΑ)
 ■ Κατάλληλο για KFM 15-10 F, KFM 16-15 F, KFMPB 15-10 F	623566000	148,64 €

## Εξαρτήματα για ψαλίδια μετάλλου



### Κοπτικά μετάλλου για ψαλίδια



	Κωδικός	Τιμή € (χωρίς ΦΠΑ)
 2 Αναστρέψιμες λεπίδες για SCV 18 LTX ■ Αναστρέψιμες λεπίδες για φύλλα υψηλής αντοχής έως 800 N/mm <sup>2</sup> <b>NEO</b>	630241000	75,36 €
 2 Αναστρέψιμες λεπίδες για SCV 18 LTX ■ Αναστρέψιμες λεπίδες για φύλλα υψηλής αντοχής έως 400 N/mm <sup>2</sup> <b>NEO</b>	630239000	61,41 €
 Κοπτικό μέταλλο για ψαλίδι Ku 6870	630201000	19,26 €
 Κοπτικό μέταλλο για ψαλίδι Ku 6872	631042000	18,51 €

### Κοπτικό βαλβίδων

	Κωδικός	Τιμή € (χωρίς ΦΠΑ)
 Κοπτικό βαλβίδων Κατάλληλο για Ku 6872 και Ku 6870	631041000	18,39 €

## Εξαρτήματα για ψαλίδια μετάλλου

Κοπτικά		
	Κωδικός	Τιμή € (χωρίς ΦΠΑ)
 <p><b>Κοπτικό μέταλλο για NIV18 LTX BL 1.6</b></p> <ul style="list-style-type: none"> <li>■ Για επεξεργασία λαμαρίνας από 0.7 έως 1.6 mm</li> <li>■ Για επεξεργασία αλουμινίου πάχους φύλλου έως 2.0 mm</li> </ul> <p><b>NEO</b></p>	630243000	37,68 €
 <p><b>Κοπτικό μέταλλο για ζουμπά Κη 6875</b> (ως εφεδρικό)</p>	630202000	136,11 €

Φωλιές		
	Κωδικός	Τιμή € (χωρίς ΦΠΑ)
 <p><b>Φωλιά για NIV18 LTX BL 1.6</b></p> <ul style="list-style-type: none"> <li>■ Για επεξεργασία λαμαρίνας από 0.7 έως 1.6 mm</li> <li>■ Για επεξεργασία αλουμινίου πάχους φύλλου έως 2.0 mm</li> </ul> <p><b>NEO</b></p>	630247000	94,74 €
 <p><b>Φωλιά για ζουμπά Κη 6875</b> (ως εφεδρικό)</p>	630203000	132,45 €

01

02

03

04

05

06

07

08

09

10

11

12

13

14

15

16

## Εξαρτήματα για μπετόν

### Διαμαντόδισκοι κοπής



NEO

#### Κατηγορία ποιότητας »professional« / CP

- Ιδανικό για όλα τα σκληρά υλικά όπως σκυρόδεμα (συμπεριλαμβανομένων των οπλισμένων), σωλήνες από σκυρόδεμα, πλάκες πεζοδρομίου, σκληρό αμμόλιθο, εκτεθειμένο αδρανές σκυρόδεμα
- Υψηλής ποιότητας διαμάντια για βέλτιστη απόδοση κοπής και μεγάλη διάρκεια ζωής
- Ειδικά τμήματα Turbo για πολύ υψηλή ταχύτητα κοπής σχεδόν σε όλα τα υλικά
- Τμήματα διαμαντιών συγκολλημένα με λείζερ
- Ύψος τμήματος: 12 mm

Διάμετρος x Οπή mm	Διαστάσεις δοντιών mm	Αριθμός δοντιών	Μέγιστη ταχύτητα /min	Τεμάχια συσκευασίας	Συσκευασία	Κωδικός	Τιμή € (χωρίς ΦΠΑ)
125 x 22,23	33 x 2,4 x 12	9	12.200	1	Χαρτόνι	628571000	32,51 €
230 x 22,23	42 x 2,6 x 12	15	6.600	1	Χαρτόνι	628574000	56,12 €



NEO

#### Κατηγορία ποιότητας »professional« / UP

- Κατάλληλο για δομικά υλικά, όπως σκυρόδεμα, εκτεθειμένο αδρανές σκυρόδεμα, σκληρό/μαλακό αμμόλιθο, πήλινα κεραμίδια
- Ο δίσκος γενικής χρήσης με διαμάντια υψηλής ποιότητας για βέλτιστη απόδοση κοπής και μεγάλη διάρκεια ζωής
- Ειδικά τμήματα δοντιών για υψηλή ικανότητα κοπής και καθαρές ακμές κοπής
- Τμήματα διαμαντιών συγκολλημένα με λείζερ
- Ύψος τμήματος: 9 - 10 mm

Διάμετρος x Οπή mm	Διαστάσεις δοντιών mm	Αριθμός δοντιών	Μέγιστη ταχύτητα /min	Τεμάχια συσκευασίας	Συσκευασία	Κωδικός	Τιμή € (χωρίς ΦΠΑ)
125 x 22,23	20 x 2,4 x 9	15	12.200	1	Χαρτόνι	628559000	29,13 €
230 x 22,23	20 x 2,6 x 9	30	6.600	1	Χαρτόνι	628562000	51,61 €



### Διαμαντόδισκοι κοπής

Η πλήρης σειρά διαμαντόδισκων κοπής βρίσκεται στο κεφάλαιο 03 αυτού του καταλόγου. Προσφέρουμε διαμαντόδισκους κοπής σε όλες τις σχετικές διαμέτρους σε διαφορετικές κατηγορίες ποιότητας για όλες τις εφαρμογές όπως κοπή σκυροδέματος, γρανίτη, πλακιδίων και άλλων οικοδομικών υλικών.





## Κατηγορία ποιότητας »professional« / UP-T

- Γρήγορη και άνετη κοπή καναλιών σε διαφορετικά υλικά
- Χάρη στο ευφυές σύστημα διάταξης διασταυρώσεων των τμημάτων, δεν απαιτείται αφαίρεση του υλικού εντός του καναλιού
- Εξοικονόμηση χρόνου χάρη στην κοπή σε ένα βήμα
- Μείωση της βρωμιάς και της σκόνης, καθώς το υλικό αφαιρείται καθαρά και πλήρως από την εγκοπή
- Μέγιστο πλάτος κοπής: 20 mm (2 σειρές) / 30 mm (3 σειρές)

	Διάμετρος x Οπή mm	Διαστάσεις δοντιών mm	Αριθμός δοντιών	Μέγιστη ταχύτητα /min	Τεμάχια συσκευασίας	Συσκευασία	Κωδικός	Τιμή € (χωρίς ΦΠΑ)
	125 x 22,23	18 x 7	20	12.200	1	Χαρτόνι	628298000	195,25 €
	125 x 22,23	28,5 x 7	30	12.200	1	Χαρτόνι	628299000	276,61 €

## Άλλα εξαρτήματα για αρμοκόφτες

	Κωδικός	Τιμή € (χωρίς ΦΠΑ)
 <p><b>Εύκαμπτος σωλήνας Ø 35 mm, 4.0 m μήκος</b></p> <ul style="list-style-type: none"> <li>■ Όταν χρησιμοποιείτε έναν δεύτερο εύκαμπτο σωλήνα αναρρόφησης, η συσκευή εξαγωγής σκόνης μπορεί να τοποθετηθεί σε απόσταση μέχρι 8 m από την περιοχή εργασίας</li> <li>■ Με μπαγιονέτ για σύνδεση με το ακροφύσιο εξαγωγής των MFE 30, MFX 65 και MFE 65</li> </ul> <p>Μήκος σωλήνα: 4 m                      Σωλήνας-Ø, εσωτερικός: 33 mm                      Σωλήνας-Ø, εσωτερικός: 40 mm                      Σύνδεση-Ø, εσωτερικός: 58 mm                      Σύνδεση μπαγιονέτ: ναι                      Αντιστάθμιση περιστροφής: και οι δύο πλευρές</p>	630344000	168,63 €
 <p><b>Ράγα ολίσθησης σεγών, δισκοπρίονων, ρούτερς (1,5 m)</b></p> <ul style="list-style-type: none"> <li>■ Ράγα κατασκευασμένη από ανθεκτικό, ανοδιωμένο αλουμίνιο</li> <li>■ Η αντιολισθητική βάση παρέχει ασφαλή και αξιόπιστη στήριξη και προστατεύει την επιφάνεια του τεμαχίου εργασίας από γρατζουνιές</li> </ul> <p>Κατάλληλο για: σέγες Metabo, δισκοπρίονα και ρούτερ OFE 738 και Of E 1229 Signal (όταν χρησιμοποιείται τα κατάλληλα αξεσουάρ, τα KS 55 FS, KSE 55 Vario Plus, KS 66 Plus, KSE 68 Plus μπορούν να χρησιμοποιηθούν απευθείας)                      Κατάλληλο και για το CED 125 Plus σε σύνδεση με γωνιακό τροχό                      Συνολικό μήκος: 1.5 m</p>	631213000	147,12 €
 <p><b>Αντάπτορας μείωσης σωλήνων από Ø 48mm σε Ø 41mm</b></p> <ul style="list-style-type: none"> <li>■ Ιδιαίτερα κατάλληλο για χοντρή βρωμιά, καθώς και για εργαλεία με υψηλή παραγωγή σκόνης</li> <li>■ Κατάλληλο για ηλεκτρικά εργαλεία με σύνδεση εξαγωγής με εξωτερική διάμετρο 40 mm</li> </ul> <p>Υλικό: πλαστικό                      Εξωτερικό-Ø: 45 mm                      Εσωτερικό-Ø: 40 mm</p>	630796000	37,44 €

Ποιο μηχάνημα και εξάρτημα είναι κατάλληλο για ποια εφαρμογή;

Περιοχές εφαρμογής		για μικρές περιοχές έως 50 m <sup>2</sup>			για μεσαίες περιοχές έως 100 m <sup>2</sup>			για μεσαίες περιοχές έως 100 m <sup>2</sup>		για μικρές περιοχές έως 50 m <sup>2</sup>		
Εργαλείο		Τριβείο Ανακαίνισης RSEV 17-125			Τριβείο Ανακαίνισης RSEV 19-125 RT			Τριβείο Ανακαίνισης Φρεζαρίσματος RFEV 19-125 RT				
Εξαρτήματα		Δίσκος για γρανίτη και σκληρά υλικά "pro" Ø 125 mm	Δίσκος για νωπό μπετόν "pro" Ø 125 mm	Δίσκος PCD για μπετόν "pro" Ø 125 mm	Δίσκος για γρανίτη και σκληρά υλικά "pro" Ø 125 mm	Δίσκος για νωπό μπετόν "pro" Ø 125 mm	Δίσκος PCD για μπετόν "pro" Ø 125 mm	Κεφαλή λείανσης επίπεδη πλήρης Ø 115 mm / M14	Κεφαλή λείανσης μτερή πλήρης Ø 115 mm / M14	Δίσκος για γρανίτη και σκληρά υλικά "pro" Ø 125 mm	Δίσκος για νωπό μπετόν "pro" Ø 125 mm	Δίσκος PCD για μπετόν "pro" Ø 125 mm
		Κωδικός 628205000	Κωδικός 628206000	Κωδικός 628208000	Κωδικός 628205000	Κωδικός 628206000	Κωδικός 628208000	Κωδικός 628219000	Κωδικός 628218000	Κωδικός 628205000	Κωδικός 628206000	Κωδικός 628208000
Μπετόν	Νωπό μπετόν	<input type="checkbox"/>	<input checked="" type="checkbox"/>	<input type="checkbox"/>	<input type="checkbox"/>	<input checked="" type="checkbox"/>	<input type="checkbox"/>	<input type="checkbox"/>	<input checked="" type="checkbox"/>	<input type="checkbox"/>	<input type="checkbox"/>	<input type="checkbox"/>
	Παλιό σκυρόδεμα/ πολύ σκληρό σκυρόδεμα > B35	<input checked="" type="checkbox"/>	<input type="checkbox"/>	<input type="checkbox"/>	<input checked="" type="checkbox"/>	<input type="checkbox"/>	<input type="checkbox"/>	<input type="checkbox"/>	<input checked="" type="checkbox"/>	<input type="checkbox"/>	<input type="checkbox"/>	<input type="checkbox"/>
Συγκόλληση	Τσιμέντο πλακιδίων	<input type="checkbox"/>	<input checked="" type="checkbox"/>	<input type="checkbox"/>	<input type="checkbox"/>	<input checked="" type="checkbox"/>	<input type="checkbox"/>	<input type="checkbox"/>	<input checked="" type="checkbox"/>	<input type="checkbox"/>	<input checked="" type="checkbox"/>	<input type="checkbox"/>
	Ελαστική κόλλα	<input type="checkbox"/>	<input type="checkbox"/>	<input checked="" type="checkbox"/>	<input type="checkbox"/>	<input type="checkbox"/>	<input checked="" type="checkbox"/>	<input type="checkbox"/>	<input checked="" type="checkbox"/>	<input type="checkbox"/>	<input type="checkbox"/>	<input checked="" type="checkbox"/>
Screed	Μαλακό	<input type="checkbox"/>	<input checked="" type="checkbox"/>	<input type="checkbox"/>	<input type="checkbox"/>	<input checked="" type="checkbox"/>	<input type="checkbox"/>	<input type="checkbox"/>	<input checked="" type="checkbox"/>	<input type="checkbox"/>	<input type="checkbox"/>	<input type="checkbox"/>
	Σκληρό	<input checked="" type="checkbox"/>	<input type="checkbox"/>	<input type="checkbox"/>	<input checked="" type="checkbox"/>	<input type="checkbox"/>	<input type="checkbox"/>	<input type="checkbox"/>	<input checked="" type="checkbox"/>	<input type="checkbox"/>	<input type="checkbox"/>	<input type="checkbox"/>
Γύψος	■ Αφαίρεση/κοπή σκληρού τσιμεντοσοβά ή/και (τσιμεντοασβεστοκονίαμα) με υψηλή περιεκτικότητα σε άμμο	<input checked="" type="checkbox"/>	<input type="checkbox"/>	<input checked="" type="checkbox"/>	<input checked="" type="checkbox"/>	<input type="checkbox"/>	<input checked="" type="checkbox"/>	<input type="checkbox"/>	<input checked="" type="checkbox"/>	<input checked="" type="checkbox"/>	<input type="checkbox"/>	<input checked="" type="checkbox"/>
	■ Τρίψιμο / αφαίρεση σκληρής τσιμεντοκονίας	<input checked="" type="checkbox"/>	<input type="checkbox"/>	<input type="checkbox"/>	<input checked="" type="checkbox"/>	<input type="checkbox"/>	<input type="checkbox"/>	<input type="checkbox"/>	<input checked="" type="checkbox"/>	<input checked="" type="checkbox"/>	<input type="checkbox"/>	<input type="checkbox"/>
	■ Τρίψιμο / αφαίρεση σκληρού σοβά (σοβά φινιρίσματος)	<input type="checkbox"/>	<input type="checkbox"/>	<input type="checkbox"/>	<input type="checkbox"/>	<input type="checkbox"/>	<input type="checkbox"/>	<input type="checkbox"/>	<input checked="" type="checkbox"/>	<input type="checkbox"/>	<input type="checkbox"/>	<input type="checkbox"/>
	■ Τρίψιμο / αφαίρεση σοβά από συνθετική ρητίνη	<input type="checkbox"/>	<input type="checkbox"/>	<input checked="" type="checkbox"/>	<input type="checkbox"/>	<input type="checkbox"/>	<input checked="" type="checkbox"/>	<input type="checkbox"/>	<input checked="" type="checkbox"/>	<input type="checkbox"/>	<input type="checkbox"/>	<input checked="" type="checkbox"/>
	■ Τρίψιμο / αφαίρεση ασβεστοσοβά, γυψοσοβά	<input type="checkbox"/>	<input checked="" type="checkbox"/>	<input type="checkbox"/>	<input type="checkbox"/>	<input checked="" type="checkbox"/>	<input type="checkbox"/>	<input checked="" type="checkbox"/>	<input type="checkbox"/>	<input type="checkbox"/>	<input checked="" type="checkbox"/>	<input type="checkbox"/>
	■ Αφαίρεση πληρωτικού γύψου	<input type="checkbox"/>	<input checked="" type="checkbox"/>	<input type="checkbox"/>	<input type="checkbox"/>	<input checked="" type="checkbox"/>	<input type="checkbox"/>	<input checked="" type="checkbox"/>	<input type="checkbox"/>	<input type="checkbox"/>	<input checked="" type="checkbox"/>	<input type="checkbox"/>
Χρώμα / επίστρωση	Χρώματα λατέξ και χρώματα λαδιού	<input type="checkbox"/>	<input type="checkbox"/>	<input type="checkbox"/>	<input type="checkbox"/>	<input checked="" type="checkbox"/>	<input type="checkbox"/>	<input checked="" type="checkbox"/>	<input checked="" type="checkbox"/>	<input type="checkbox"/>	<input type="checkbox"/>	<input checked="" type="checkbox"/>
	Ελαστικές προστατευτικές επιστρώσεις (χρώμα μπετού)	<input type="checkbox"/>	<input type="checkbox"/>	<input type="checkbox"/>	<input type="checkbox"/>	<input checked="" type="checkbox"/>	<input type="checkbox"/>	<input type="checkbox"/>	<input checked="" type="checkbox"/>	<input type="checkbox"/>	<input type="checkbox"/>	<input checked="" type="checkbox"/>
	Πίσσα	<input type="checkbox"/>	<input type="checkbox"/>	<input type="checkbox"/>	<input type="checkbox"/>	<input checked="" type="checkbox"/>	<input type="checkbox"/>	<input type="checkbox"/>	<input checked="" type="checkbox"/>	<input type="checkbox"/>	<input type="checkbox"/>	<input checked="" type="checkbox"/>
	Πολυουρεθάνη PU	<input type="checkbox"/>	<input type="checkbox"/>	<input type="checkbox"/>	<input type="checkbox"/>	<input checked="" type="checkbox"/>	<input type="checkbox"/>	<input checked="" type="checkbox"/>	<input type="checkbox"/>	<input checked="" type="checkbox"/>	<input type="checkbox"/>	<input checked="" type="checkbox"/>
	Εποξειδικά	<input type="checkbox"/>	<input type="checkbox"/>	<input type="checkbox"/>	<input type="checkbox"/>	<input checked="" type="checkbox"/>	<input type="checkbox"/>	<input checked="" type="checkbox"/>	<input type="checkbox"/>	<input checked="" type="checkbox"/>	<input type="checkbox"/>	<input checked="" type="checkbox"/>
Φυσική πέτρα/κεραμικά	Γρανίτης	<input checked="" type="checkbox"/>	<input type="checkbox"/>	<input type="checkbox"/>	<input checked="" type="checkbox"/>	<input type="checkbox"/>	<input type="checkbox"/>	<input type="checkbox"/>	<input checked="" type="checkbox"/>	<input type="checkbox"/>	<input type="checkbox"/>	<input type="checkbox"/>
	Κεραμικά	<input checked="" type="checkbox"/>	<input type="checkbox"/>	<input type="checkbox"/>	<input checked="" type="checkbox"/>	<input type="checkbox"/>	<input type="checkbox"/>	<input type="checkbox"/>	<input checked="" type="checkbox"/>	<input type="checkbox"/>	<input type="checkbox"/>	<input type="checkbox"/>
	Μάρμαρο	<input type="checkbox"/>	<input checked="" type="checkbox"/>	<input type="checkbox"/>	<input type="checkbox"/>	<input checked="" type="checkbox"/>	<input type="checkbox"/>	<input type="checkbox"/>	<input type="checkbox"/>	<input type="checkbox"/>	<input type="checkbox"/>	<input type="checkbox"/>

Πολύ κατάλληλο  Εξαιρετικά κατάλληλο

## Διαμαντόδισκοι λείανσης

### Διαμαντόδισκος για γρανίτη και σκληρά υλικά »Professional«



- Ισχυρός διαμαντόδισκος λείανσης
- Ιδιαίτερα κατάλληλος για λείανση παχένων στρωμάτων σκυροδέματος, εξομάλυνση σκυροδέματος, απομάκρυνση λάσπης και ραφών σκυροδέματος, αφαίρεση σκληρού τσιμέντου, τσιμεντοκονίαμα, σκληρή επίστρωση, ισοπέδωση γρανίτη, φυσική πέτρα και άλλα σκληρά υλικά.
- Για καθαρό αποτέλεσμα
- Μέγιστη ταχύτητα εργασίας: 80 m/s

Διάμετρος x Οπή mm	Αριθμός δοντιών	Μέγιστη ταχύτητα	Τεμάχια συσκευασίας	Κωδικός	Τιμή € (χωρίς ΦΠΑ)
125 x 22,23	16	12.200	1	628205000	168,54 €

### Διαμαντόδισκος για νωπό μπετόν »Professional«



- Ισχυρός διαμαντόδισκος λείανσης
- Ιδιαίτερα κατάλληλος για λείανση επικαλύψεων από νωπό σκυροδέμα, κιμωλία και τσιμεντοκονίαμα, γύψο, ισοπέδωση φρέσκου σφραγίσματος, αφαίρεση κόλλας πλακιδίων και επεξεργασία μαρμάρου
- Μέγιστη ταχύτητα εργασίας: 80 m/s

Διάμετρος x Οπή mm	Αριθμός δοντιών	Μέγιστη ταχύτητα	Τεμάχια συσκευασίας	Κωδικός	Τιμή € (χωρίς ΦΠΑ)
125 x 22,23	16	12.200	1	628206000	168,54 €

### Διαμαντόδισκος για μπετόν »Professional« PCD



- Ισχυρός διαμαντόδισκος ιδιαίτερα κατάλληλος για λείανση και αφαίρεση ελαστικών προστατευτικών επιστρώσεων (σε μαλακές και σκληρές επιφάνειες), κόλλες, στεγανωτικά, αφαίρεση λατέξ και λαδιού, πίσσα, PU / πολυουρεθάνη, εποξειδική, ελαστική κόλλα, για απομάκρυνση ασβεστοκονιάματος και γύψου, απόξεση ρηθινικού σοβά και σκληρού κονιάματος τσιμέντου
- Εξοπλισμένος με τμήματα PCD (πολυκρυσταλλικά διαμάντια). Λόγω των τμημάτων PCD, τα ιδιαίτερα προβληματικά επιχρίσματα απομακρύνονται γρήγορα και αποτελεσματικά
- Μέγιστη ταχύτητα εργασίας: 80 m/s

Διάμετρος x Οπή mm	Αριθμός δοντιών	Μέγιστη ταχύτητα	Τεμάχια συσκευασίας	Κωδικός	Τιμή € (χωρίς ΦΠΑ)
125 x 22,23	12	12.200	1	628208000	302,28 €
150 x 22,23	15	10.200	1	NEO 628097000	421,92 €

### Διαμαντόδισκος για μπετόν »Classic«



- Διπλός επιστρωμένος δίσκος λείανσης με διαμάντια για λείανση παχένων στρωμάτων σκυροδέματος, ισοπέδωση σκυροδέματος, προετοιμασία σκυροδέματος, απομάκρυνση λάσπης και ραφών σκυροδέματος, αφαίρεση σκληρού τσιμέντου, κιμωλίας - τσιμεντοκονία, σκληρή επίστρωση, πέτρα και άλλα πολύ σκληρά υλικά
- Μέγιστη ταχύτητα εργασίας: 80 m/s

Διάμετρος x Οπή mm	Αριθμός δοντιών	Μέγιστη ταχύτητα	Τεμάχια συσκευασίας	Κωδικός	Τιμή € (χωρίς ΦΠΑ)
125 x 22,23	20	12.200	1	628209000	146,40 €





### Ανταλλακτικό βουρτσάκι



- Ανταλλακτικό βουρτσάκι RS**
- Κατάλληλο για RS 14-125, RS 17-125, RSEV 19-125 RT

Κωδικός	Τιμή € (χωρίς ΦΠΑ)
628214000	33,12 €

## Εξαρτήματα για τριβεία ανακαίνισης φρεζαρίσματος

Κεφαλές λείανσης		
	Κωδικός	Τιμή € (χωρίς ΦΠΑ)
 <p><b>Κεφαλή λείανσης μυτερή πλήρης</b></p> <ul style="list-style-type: none"> <li>■ Οδοντωτή κεφαλή λείανσης με 10 άκρα καρβιδίου</li> <li>■ Για την απομάκρυνση των σκληρών σοβάδων, σκυροδέματος, αφρού, υπολειμμάτων κόλλας, επικαλύψεων βαφής σε γύψο, σοβά συνθετικής ρητίνης, γύψο σε δοκούς και λάτεξ / λάδι σε γύψο</li> <li>■ Η κάτω επιφάνεια είναι τραχιά από το μυτερό σχήμα των αστεριών</li> <li>■ Κατάλληλο για RFEV 19-125 RT</li> </ul>	628218000	336,75 €
 <p><b>Κεφαλή λείανσης επίπεδη πλήρης</b></p> <ul style="list-style-type: none"> <li>■ Οδοντωτή κεφαλή λείανσης με 10 άκρα καρβιδίου</li> <li>■ Για την απομάκρυνση μαλακών υλικών όπως γύψο, φρέσκο σκυρόδεμα, αφρώδες υπόστρωμα και κόλλα, υπολείμματα μαλακών επιχρισμάτων PU, επιστρώσεις βαφών σε γύψο, γύψο σε ξύλινα δοκάρια, λάτεξ / λάδι σε γύψο, οι αρμοί σκυροδέματος και οι τσιμεντένιες διαδρομές σε περιοχές φρέσκου σκυροδέματος</li> <li>■ Η επιφάνεια λείανσης γίνεται ομαλή χάρη στο επίπεδο σχήμα των αστεριών</li> <li>■ Κατάλληλο για RFEV 19-125 RT</li> </ul>	628219000	336,75 €
Αστέρια λείανσης		
	Κωδικός	Τιμή € (χωρίς ΦΠΑ)
 <p><b>Ανταλλακτικά αστέρια, μυτερό σχήμα (10 τεμάχια)</b></p> <ul style="list-style-type: none"> <li>■ Για προσαρμογή στην κεφαλή λείανσης του RFEV 19-125 RT</li> <li>■ Με 5 μικροβίδες για ασφαλή στερέωση</li> </ul>	628270000	222,78 €
 <p><b>Ανταλλακτικά αστέρια, επίπεδο σχήμα (10 τεμάχια)</b></p> <ul style="list-style-type: none"> <li>■ Για προσαρμογή στην κεφαλή λείανσης του RFEV 19-125 RT</li> <li>■ Με 5 μικροβίδες για ασφαλή στερέωση</li> </ul>	628271000	222,78 €
Ανταλλακτικό βουρτσάκι		
	Κωδικός	Τιμή € (χωρίς ΦΠΑ)
 <p><b>Ανταλλακτικό βουρτσάκι RF</b></p> <ul style="list-style-type: none"> <li>■ Κατάλληλο για RF 14-115/ RFEV 19-125 RT</li> </ul>	628215000	33,12 €



## SDS-max / SDS-plus Κατηγορία ποιότητας

Η Metabo σας προσφέρει τρεις κατηγορίες ποιότητας για πιστολέτα: Από απλές εφαρμογές με ικανοποιητική ποιότητα έως εφαρμογές με υψηλές απαιτήσεις.

Αυτό σημαίνει ότι έχουμε το κατάλληλο τρυπάνι ή καλέμι για εσάς για οποιαδήποτε εφαρμογή.

### »Classic«

Στιβαρό και αξιόπιστο. Αυτά τα χαρακτηριστικά περιγράφουν τέλεια τα »Classic« εξαρτήματα. Τα »Classic« τρυπάνια έχουν άκρη καρβιδίου και καλή διάρκεια ζωής. Οι σμίλες αυτής της κατηγορίας χαρακτηρίζονται από υψηλή ποιότητα και καλή αφαίρεση υλικού. Παρέχουν καλή απόδοση για όλες τις τυπικές εφαρμογές.

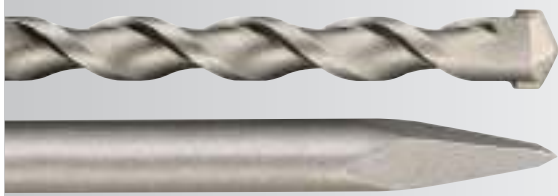

### »Professional« / »Pro 4«

Τα τρυπάνια και οι σμίλες αυτής της κατηγορίας είναι ιδιαίτερα υψηλής ποιότητας και μεγάλης διάρκειας ζωής. Ο ειδικός σκληρυμένος χάλυβας και η ειδική επεξεργασία της επιφάνειας εγγυώνται μεγάλη διάρκεια ζωής του εξαρτήματος και γρήγορη πρόοδο εργασίας κατά τη διάτρηση και τη σμίλευση. Για χρήστες με υψηλές απαιτήσεις, που θέλουν περισσότερα από τα συνηθισμένα.



### »Professional Premium« / »Pro 4 Premium«

Είναι η κορυφή των εξαρτημάτων. Προσφέρει το μέγιστο των δυνατοτήτων που μπορεί να προσφέρει ένα εξάρτημα. Αυτά τα προϊόντα έχουν καινοτόμα χαρακτηριστικά που επιτυγχάνουν εξαιρετικά αποτελέσματα εργασίας ακόμη και σε απαιτητικές εφαρμογές. Οι σμίλες »Professional Premium« είναι αυτο-ακονιζόμενες για μέγιστη απόδοση θραύσης και μεγαλύτερη διάρκεια ζωής. Τα τρυπάνια »Pro 4 Premium« με 4 ακμές κοπής δεν σταματούν ακόμη και όταν εργάζεστε σε σπλισμένο σκυρόδεμα. Για χρήστες με υψηλές απαιτήσεις σε εργαλεία και μηχανήματα.



01

02

03

04

05

06

07

08

09

10

11

12

13

14

15

16

## Τρυπάνια SDS-plus

### SDS-plus »Pro 4«: γρήγορη εργασία

Η ειδική γεωμετρία στην κεφαλή του τρυπανιού σε σχήμα σμίλης, κατασκευασμένη από υψηλής ποιότητας καρβίδιο, εξασφαλίζει την γρήγορη διείσδυση ακόμα και σε εξαιρετικά συμπαγές μπετόν και γρανίτη.

- **Λεπτές και ισχυρές ακμές τρυπανιού με σμιλοειδή κεφαλή** για ταχεία πρόοδο στην διάτρηση και εύκολο κεντράρισμα.
- **Η ελικοειδής τετραπλή σπειρά "Pro 4"** επιτρέπει την γρήγορη απομάκρυνση της σκόνης και μειώνει την τριβή εντός της οπής διάτρησης ενώ βελτιώνει και την συμπεριφορά των δονήσεων.



- **Ισχυρός πυρήνας** για σταθερότητα, αντοχή και βέλτιστη μεταφορά ενέργειας.
- **Εξαιρετική θερμική επεξεργασία και επεξεργασία επιφάνειας με αμμοβολή** εξασφαλίζουν την πρόληψη φθορών στις επιφάνειες και κάνουν το τρυπάνι ανθεκτικό έναντι κάμψης ή θραύσης.



### SDS-plus »Pro 4 Premium«: ισχυρό και ανθεκτικό

Ο συνδυασμός μιας καινοτόμου, ευφυούς γεωμετρίας με την σωστή ποιότητα μέχρι και στην τελευταία λεπτομέρεια μπορεί να φανεί από το υψηλό επίπεδο αντοχής, ακρίβειας στις διατρήσεις και την εξαιρετικά αθόρυβη λειτουργία ακόμα και κάτω από τις πιο δύσκολες συνθήκες. Ένα εκλεκτό εργαλείο για όλους τους επαγγελματίες που εργάζονται με σπλισμένο μπετόν και σκληρές φυσικές πέτρες.

- **Καινοτόμο, μοναδικό, με πλήρη κεφαλή καρβιδίου (Ø 5-16 mm). Στιβαρές λεπίδες καρβιδίου (Ø 18-32 mm) με βέλτιστη συμμετρία** αποτρέπουν τον κίνδυνο εμπλοκής στον σπλισμό και διασφαλίζουν καθαρές τρύπες διάτρησης.
- **Ø 5-16 mm: Μονοκόμματο στοιχείο καρβιδίου** με σημείο κεντραρίσματος για εύκολες και ακριβείς διατρήσεις.



- **Ø 18-32 mm: Τριών κομματιών στοιχείο καρβιδίου** με σημείο κεντραρίσματος και ένδειξη φθοράς στις δυο πλευρές του στελέχους για εύκολες διατρήσεις.



- **Γεωμετρία ελικοειδούς τετραπλού σπειρώματος με βέλτιστη δύναμη του πυρήνα.** Τέσσερα ομοιόμορφης λειτουργίας νεύρα σπειρώματος για εύκολη διάτρηση και ακόμα μικρότερη φθορά



- **Βέλτιστη δύναμη του πυρήνα σπειρώματος** για υψηλή αντοχή και χαμηλά επίπεδα δόνησης κατά την διάτρηση.





- **Ειδική διαδικασία συμπίεσης.** Συμπιέζοντας την δομή του χάλυβα, ώστε το τρυπάνι να γίνεται πιο ανθεκτικό.



## Τρυπάνια SDS-Plus »Classic« Δίκοπα



- SDS-plus τρυπάνι με υψηλής ποιότητας άκρο καρβιδίου
- Δυναμική, σε σχήμα σμίλης κεφαλή
- Αραιή αυλάκωση σχήματος S εξασφαλίζει την γρήγορη εξαγωγή σκόνης
- Καλή απόδοση διάρτησης με καλή διάρκεια ζωής του τρυπανιού
- Για χρήση σε μπετόν, τοιχοποιία, φυσική πέτρα

Διάμετρος mm	Ωφέλιμο μήκος mm	Ολικό μήκος mm	Τεμάχια συσκευασίας	Κωδικός	Τιμή € (χωρίς ΦΠΑ)
5	50	110	1	626172000	1,63 €
5	100	160	1	626173000	1,87 €
6	50	110	1	626174000	1,53 €
6	100	160	1	626175000	1,78 €
6	150	210	1	626176000	2,30 €
6	200	260	1	626177000	3,10 €
6	250	310	1	626178000	3,83 €
7	50	110	1	626179000	1,81 €
7	100	160	1	626180000	2,02 €
8	50	110	1	626181000	1,81 €
8	100	160	1	626182000	1,96 €
8	150	210	1	626183000	2,42 €
8	200	260	1	626184000	3,22 €
10	50	110	1	626185000	2,12 €
10	100	160	1	626186000	2,24 €
10	150	210	1	626187000	2,88 €
10	200	260	1	626188000	3,40 €
10	250	310	1	626189000	4,05 €
10	400	450	1	626190000	7,48 €
12	100	160	1	626191000	2,88 €
12	150	210	1	626192000	3,40 €
12	200	260	1	626193000	4,23 €
12	250	310	1	626194000	4,78 €
12	400	450	1	626195000	7,39 €
14	100	160	1	626196000	3,71 €
14	150	210	1	626197000	4,29 €
14	250	310	1	626198000	6,84 €
14	400	450	1	626199000	8,65 €
	<b>Σετ τρυπάνια SDS-plus 5 τμχ. σε πλαστική θήκη</b> Ø 5 / 6 / 6 / 8 / 10 mm, L = 160 mm			626243000	13,86 €
	<b>Σετ τρυπάνια SDS-plus 7 τμχ. σε μεταλλική θήκη</b> Ø 5 / 6 / 8 mm, L = 110 mm Ø 6 / 8 / 10 / 12 mm, L = 160 mm			626244000	23,49 €





## Τρυπάνια SDS-Plus »Pro 4« Δίκοπα



- Υψηλής ποιότητας καρβίδιο, μακρά διάρκεια ζωής, χωρίς προβλήματα διάτρηση με χαλύβδινες ενισχύσεις
- Η ειδική γεωμετρία κοπής της σμιλοειδούς κεφαλής εξασφαλίζει την γρήγορη διείσδυση σε συμπαγές μπετόν και γρανίτη
- Εύκολο κεντράρισμα
- Ελικοειδής τετραπλή σπείρα με την ιδανική γεωμετρία του ενισχυμένου πυρήνα (KVS) εξασφαλίζει την γρήγορη απομάκρυνση της σκόνης, μειώνει την τριβή στην οπή διάτρησης, βελτιώνει την συμπεριφορά των δονήσεων
- Για χρήση σε μπετόν, τοιχοποιία, φυσική πέτρα και γρανίτη

Διάμετρος mm	Ωφέλιμο μήκος mm	Ολικό μήκος mm	Τεμάχια συσκευασίας	Κωδικός	Τιμή € (χωρίς ΦΠΑ)
4	50	110	1	631780000	4,20 €
4	100	160	1	625158000	6,62 €
5	50	110	1	631820000	3,31 €
5	100	160	1	631821000	4,05 €
5	150	210	1	631864000	5,83 €
5	200	260	1	625256000	8,34 €
5	250	310	1	625257000	9,45 €
5	310	360	1	625258000	14,44 €

Διάμετρος mm	Ωφέλιμο μήκος mm	Ολικό μήκος mm	Τεμάχια συσκευασίας	Κωδικός	Τιμή € (χωρίς ΦΠΑ)
5	400	460	1	625259000	20,82 €
5,5	50	110	1	631822000	3,62 €
5,5	100	160	1	631823000	4,35 €
5,5	200	260	1	625249000	7,79 €
5,5	250	310	1	625250000	10,79 €
6	50	110	1	631824000	3,16 €
6	100	160	1	631825000	3,50 €
6	150	210	1	631826000	5,24 €
6	200	260	1	631866000	6,78 €
6	250	310	1	NEO 625157000	13,25 €
6	400	460	1	NEO 625156000	25,27 €
6,5	50	110	1	631827000	3,93 €
6,5	100	160	1	631828000	4,81 €
6,5	150	210	1	631879000	6,32 €
6,5	200	260	1	631876000	8,19 €
6,5	250	310	1	631868000	10,06 €
6,5	350	400	1	631785000	17,88 €
6,5	390	450	1	NEO 625119000	26,50 €
7	50	110	1	631829000	3,80 €
7	100	160	1	631830000	4,35 €
7	150	210	1	631831000	6,38 €
8	50	110	1	631832000	3,80 €
8	100	160	1	631833000	4,29 €
8	150	210	1	631834000	5,43 €
8	200	260	1	631835000	6,87 €
8	250	310	1	625229000	9,60 €
8	340	400	1	625251000	12,73 €
8	400	460	1	631788000	14,90 €
8	540	600	1	631789000	20,18 €
9	150	210	1	631836000	6,47 €
9,5	250	310	1	625253000	14,75 €
10	50	110	1	631837000	4,48 €
10	100	160	1	631838000	4,88 €
10	150	210	1	631839000	6,50 €
10	200	260	1	631840000	7,76 €
10	250	310	1	631841000	9,11 €
10	390	450	1	630519000	15,44 €
10	540	600	1	631793000	20,21 €
10	940	1.000	1	631794000	51,52 €
11	110	160	1	631842000	6,47 €
11	210	260	1	631843000	8,53 €
12	110	160	1	631844000	6,16 €
12	160	210	1	631845000	7,30 €
12	210	260	1	631846000	9,26 €
12	310	360	1	625254000	15,98 €
12	400	450	1	630526000	16,62 €
12	550	600	1	630527000	22,45 €
12	950	1.000	1	631797000	57,01 €
13	110	160	1	631847000	8,07 €
13	210	260	1	631848000	11,13 €
14	110	160	1	631849000	8,25 €
14	160	210	1	631850000	9,41 €
14	210	260	1	631851000	11,50 €
14	260	310	1	631852000	12,82 €
14	400	450	1	631801000	17,11 €
14	550	600	1	630528000	24,17 €
14	950	1.000	1	631802000	59,75 €
15	100	160	1	NEO 625149000	13,62 €
15	210	260	1	631853000	13,16 €
15	410	450	1	631803000	23,10 €
16	110	160	1	631854000	10,21 €
16	160	210	1	631855000	12,42 €
16	210	260	1	625255000	14,90 €
16	260	310	1	631856000	17,02 €

	Διάμετρος mm	Ωφέλιμο μήκος mm	Ολικό μήκος mm	Τεμάχια συσκευασίας	Κωδικός	Τιμή € (χωρίς ΦΠΑ)
	16	400	450	1	630531000	22,00 €
	16	550	600	1	630532000	26,98 €
	16	750	800	1	631804000	42,65 €
	16	950	1.000	1	631805000	65,01 €
	18	150	200	1	630533000	19,78 €
	18	250	300	1	631806000	22,64 €
	18	400	450	1	630589000	28,73 €
	18	550	600	1	631807000	39,46 €
	18	950	1.000	1	631808000	68,49 €
	20	150	200	1	630536000	23,00 €
	20	250	300	1	630590000	25,67 €
	20	400	450	1	630537000	33,66 €
	20	550	600	1	631809000	41,41 €
	20	950	1.000	1	631810000	83,00 €
	22	200	250	1	630538000	31,25 €
	22	400	450	1	630539000	38,62 €
	22	550	600	1	631811000	55,68 €
	22	950	1.000	1	631812000	88,88 €
	24	200	250	1	630540000	37,47 €
	24	400	450	1	630541000	47,15 €
	25	200	250	1	631814000	39,72 €
	25	400	450	1	630549000	51,13 €
	25	550	600	1	631815000	74,16 €
	25	950	1.000	1	631816000	107,85 €
	26	200	250	1	630542000	41,77 €
	26	400	450	1	630548000	52,66 €
	4	50	110	10	625230000	39,56 €
	4	100	160	10	NEO 625118000	64,40 €
	5	50	110	10	625231000	31,54 €
	5	100	160	10	625232000	38,48 €
	6	50	110	10	625233000	31,54 €
	6	100	160	10	625234000	34,53 €
	6	150	210	10	625235000	52,59 €
	6,5	100	160	10	NEO 625116000	57,29 €
	6,5	150	210	10	NEO 625069000	86,97 €
	6,5	200	260	10	NEO 625068000	98,62 €
	8	50	110	10	625236000	37,61 €
	8	100	160	10	625237000	41,61 €
	8	150	210	10	625238000	53,02 €
	8	200	260	10	NEO 625117000	76,67 €
	10	50	110	10	625239000	43,04 €
	10	100	160	10	625240000	47,02 €
	10	150	210	10	625241000	62,49 €
	10	200	260	10	625242000	73,24 €
	12	110	160	10	625243000	59,50 €
	12	160	210	10	625244000	71,04 €
	12	210	260	10	625245000	89,54 €
	14	110	160	10	625246000	79,99 €
	14	160	210	10	625247000	91,03 €
	14	210	260	10	625248000	109,39 €
	Σετ τρυπάνια SDS-plus Pro 4, 4 τμχ. σε πλαστική θήκη Ø 5 / 6 mm, L = 50/110 mm Ø 8 / 10 mm, L = 110/160 mm				630580000	20,97 €
	Σετ τρυπάνια SDS-plus Pro 4, 5 τμχ. σε πλαστική θήκη Ø 5 / 6 / 6 / 8 / 10 mm, L = 160 mm				630581000	24,99 €
	Σετ τρυπάνια SDS-plus Pro 4, 7 τμχ. σε μεταλλική θήκη Ø 5 / 6 / 6 / 8 / 8 / 10 / 12 mm, L = 110/160 mm				630584000	40,14 €
	Σετ τρυπανιών/βελονοκάλεμων SDS-plus, 5 τμχ. Ø 6 / 8 / 10 mm, Καλέμι, Βελόνι				630477000	38,30 €
	Σετ τρυπάνια SDS-plus Pro 4, 10 τμχ. σε θήκη roll-up 2 x Ø 6 x 160, 2 x Ø 8 x 160, 1 x Ø 8 x 210, 1 x Ø 10 x 160, 1 x Ø 10 x 210, 1 x Ø 12 x 210 Βελόνι (200 mm), Καλέμι (20 x 200 mm), Πολυεργαλείο				631690000	74,27 €

01

02

03

04

05

06

07

08

09

10

11

12

13

14

15

16

## Τρυπάνι SDS-Plus με άκρο καρβιδίου (παγοτρύπανο)



- Για χρήση σε χιόνι και πάγο
- Κατάλληλο για εύκολη εγκατάσταση σημείων σλάλομ
- Ειδικός έλικας για χιόνι και πάγο



Διάμετρος mm	Ωφέλιμο μήκος mm	Ολικό μήκος mm	Τεμάχια συσκευασίας	Κωδικός	Τιμή € (χωρίς ΦΠΑ)
32	400	450	1	630579000	116,61 €

## Τρυπάνια SDS-Plus »Pro 4 Premium« Τετράκοπα



- Η έξυπνη γεωμετρία με την απaráμιλλη ποιότητα σε λεπτομέρειες εξασφαλίζει μεγάλη διάρκεια ζωής, ακριβείς διατρήσεις και αθόρυβη λειτουργία ακόμα και σε μεγάλες καταπονήσεις
- Μεγαλύτερη ασφάλεια χάρη στη συμμετρική γεωμετρία κεφαλής με τέσσερις κόψεις καρβιδίου, οι οποίες δεν μπλοκάρουν όταν συναντούν οπλισμό
- Έως Ø 16 mm: με πρωτοποριακή, συγκολλημένη πλήρης κεφαλή καρβιδίου για μέγιστη διάρκεια ζωής του εξαρτήματος και γρήγορη αφαίρεση της σκόνης στις υψηλές ταχύτητες
- Ίδανική ελικοειδής τετραπλή αυλάκωση κατανέμει τα φορτία με τον καλύτερο τρόπο σε όλες τις σπείρες, επιτυγχάνοντας έτσι μικρές δονήσεις
- Οι δύο αυλακώσεις αφαιρούν τη σκόνη γρήγορα και αξιόπιστα από την οπή διάτρησης και οι άλλες δύο εξασφαλίζουν πρόσθετη ασφάλεια και σταθερότητα
- Ο υψηλής ποιότητας ειδικός χάλυβας κάνει το τρυπάνι εξαιρετικά ανθεκτικό
- Πολύ μεγάλη διάρκεια ζωής του τρυπανιού για έως και 50% περισσότερες οπές
- Για επαγγελματική χρήση στις σκληρότερες φυσικές πέτρες, μπετόν, τοιχοποιία

Διάμετρος mm	Ωφέλιμο μήκος mm	Ολικό μήκος mm	Τεμάχια συσκευασίας	Κωδικός	Τιμή € (χωρίς ΦΠΑ)
5	50	115	1	626200000	6,53 €
5	100	165	1	626201000	7,05 €
5	150	215	1	626241000	13,86 €
5,5	50	115	1	626202000	6,59 €
5,5	100	165	1	626203000	7,08 €
6	50	115	1	626204000	6,65 €
6	100	165	1	626205000	6,96 €
6	150	215	1	626206000	9,32 €
6	200	265	1	626207000	11,44 €
6	250	315	1	626208000	15,89 €
6,5	100	165	1	626209000	9,38 €
6,5	150	215	1	626210000	12,70 €
6,5	200	265	1	626211000	16,25 €
6,5	250	315	1	626212000	18,98 €
6,5	400	465	1	626165000	31,74 €
7	50	115	1	626213000	8,92 €
7	100	165	1	626214000	9,41 €
8	50	115	1	626215000	7,79 €
8	100	165	1	626216000	8,19 €
8	150	215	1	626217000	9,35 €
8	200	265	1	626218000	11,44 €
8	250	315	1	626237000	18,89 €
8	400	465	1	626240000	40,23 €
10	50	115	1	626219000	8,34 €
10	100	165	1	626220000	9,08 €
10	150	215	1	626221000	10,33 €
10	200	265	1	626222000	12,05 €
10	250	315	1	626223000	14,93 €
10	390	455	1	626224000	26,40 €
10	540	600	1	626117000	53,94 €
12	100	165	1	626225000	10,06 €
12	150	215	1	626226000	12,11 €
12	200	265	1	626227000	13,95 €
12	250	315	1	626228000	19,11 €
12	400	455	1	626229000	28,73 €
12	540	600	1	626118000	56,58 €

Διάμετρος mm	Ωφέλιμο μήκος mm	Ολικό μήκος mm	Τεμάχια συσκευασίας	Κωδικός	Τιμή € (χωρίς ΦΠΑ)
13	260	310	1	626124000	30,18 €
14	110	160	1	626230000	14,20 €
14	160	210	1	626231000	19,01 €
14	210	260	1	626119000	31,31 €
14	260	310	1	626232000	23,61 €
14	400	450	1	626233000	29,62 €
14	550	600	1	626120000	61,30 €
15	160	210	1	626248000	61,95 €
15	210	260	1	626121000	39,62 €
16	110	160	1	626234000	28,21 €
16	160	210	1	626235000	31,53 €
16	210	260	1	626238000	36,28 €
16	260	310	1	626236000	37,54 €
16	400	450	1	626239000	45,29 €
18	200	250	1	631703000	31,00 €
18	400	450	1	631704000	41,77 €
20	200	250	1	631705000	35,11 €
20	400	450	1	631706000	46,06 €
22	200	250	1	626122000	41,80 €
22	400	450	1	631707000	54,46 €
24	200	250	1	631708000	52,13 €
24	400	450	1	631709000	60,97 €
25	200	250	1	626123000	58,70 €
25	400	450	1	631710000	67,37 €
28	400	450	1	631711000	86,57 €
30	400	450	1	631712000	98,19 €
32	400	450	1	631713000	105,43 €
5	50	115	10	626268000	70,44 €
5	110	165	10	626269000	79,49 €
6	50	115	10	626270000	71,51 €
6	110	165	10	626271000	79,49 €
6	150	215	10	626272000	106,17 €
6	200	265	10	NEO 626247000	106,08 €
6,5	165	215	10	NEO 626125000	131,77 €
6,5	215	265	10	NEO 626126000	144,62 €
6,5	315	265	10	NEO 626127000	157,93 €
8	110	165	10	626273000	102,43 €
8	150	215	10	626274000	109,39 €
8	200	265	10	NEO 626128000	103,78 €
10	110	165	10	626275000	114,69 €
10	150	215	10	626276000	140,30 €
12	100	165	10	626277000	128,03 €
12	150	215	10	626278000	154,71 €
12	200	265	10	626249000	189,40 €
	<b>Σετ τρυπάνια SDS-plus P4P, 7 τμχ. σε πλαστική θήκη</b> Ø 5 x 115 mm / 6 x 115 mm / 8 x 115 mm / 6 x 165 mm / 8 x 165 mm / 10 x 165 mm / 12 x 165mm			626245000	71,01 €
	<b>Σετ τρυπάνια SDS-plus P4P, 7 τμχ. σε πλαστική θήκη</b> Ø 5 x 165 mm / 6 x 215 mm / 6.5 x 215 mm / 6.5 x 265 mm / 8 x 265 mm / 10 x 265 mm / 12 x 265mm			626246000	128,61 €

01

02

03

04

05

06

07

08

09

10

11

12

13

14

15

16



Τα σετ των εξαρτημάτων μπορείτε να τα βρείτε στο κεφάλαιο 31, από σελίδα 288

# SDS-max »Pro 4«: Γρήγορο όσο κανένα άλλο τρυπάνι σε μπετόν και οπλισμένο μπετόν

## SDS-max »Pro 4«: Εξαιρετικά γρήγορο στο μπετόν

Η εξαιρετικά στιβαρή πλήρης κεφαλή από καρβίδιο και οι κατάλληλες πλευρικές ακμές επιτρέπουν πολύ γρήγορο τρύπημα.

- Κανάλια σκόνης μεγάλου όγκου για ομαλή μεταφορά της σκόνης του τρυπανιού, ελάχιστη παραγωγή θερμότητας και συνεπώς μεγάλη διάρκεια ζωής.



- Κεκλιμένες βοηθητικές ακμές κοπής για επιθετική πρόοδο διάτρησης με την υψηλότερη ταχύτητα.



- Σημείο κεντραρίσματος για ακριβή διάτρηση και βέλτιστη καθοδήγηση κατά την εργασία σε σκυρόδεμα και οπλισμένο σκυρόδεμα.
- Πρωτοποριακή ένδειξη φθοράς ως ένδειξη διαστάσεων και ακριβούς διαμέτρου της οπής διάτρησης.
- Έλεγχος κραδασμών – ιδανικό για τις πιο δύσκολες εφαρμογές στο εργοτάξιο.



## SDS-max »Pro 4« Premium: Υψηλότερη ταχύτητα διάτρησης, μεγαλύτερη διάρκεια ζωής

Η εξαιρετικά ισχυρή και ανθεκτική κόλληση μεταξύ του χαλύβδινου σώματος και της κεφαλής πλήρους καρβιδίου με 4 ακμές κοπής εγγυάται εξαιρετικά υψηλή απόδοση και διάρκεια ζωής του εξαρτήματος κατά τη διάτρηση σε οπλισμένο σκυρόδεμα.

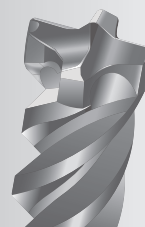

- Γεωμετρία ακμής - σημείο κεντραρίσματος 90° για ακριβή διάτρηση και μικρό σπάσιμο στην άκρη της τρυπημένης οπής.

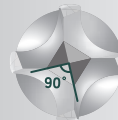

- Γρήγορη αφαίρεση σκόνης, βέλτιστη δυνατή πρόοδος διάτρησης χάρη στη γρήγορη αφαίρεση του υλικού μέσω τεσσάρων ελίκων.



- Ένδειξη φθοράς.
- Η ορατότητα της γραμμής ένδειξης φθοράς, υποδεικνύει την ακρίβεια της διαμέτρου του τρυπανιού.

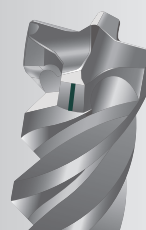



## Τρυπάνια πιστολέτου SDS-Max »Classic« Τετράκοπα



NEO

- Τρυπάνι SDS-max με άκρη καρβιδίου υψηλής ποιότητας
- 4 ακμές σκληρυνημένες για μεγάλη διάρκεια ζωής
- Καλή διάτρηση με καλή διάρκεια ζωής του εξαρτήματος
- Η γεωμετρία S-spiral μεγάλου όγκου εξασφαλίζει γρήγορη αφαίρεση σκόνης
- Για χρήση σε σκυρόδεμα, τοιχοποιία, φυσική πέτρα

Διάμετρος mm	Ωφέλιμο μήκος mm	Ολικό μήκος mm	Τεμάχια συσκευασίας	Κωδικός	Τιμή € (χωρίς ΦΠΑ)
16	195	340	1	623116000	21,47 €
16	395	540	1	623117000	25,15 €
18	195	340	1	623118000	22,69 €
18	395	540	1	623119000	26,99 €
20	195	340	1	623120000	23,92 €
20	395	540	1	623121000	27,29 €
22	215	340	1	623122000	25,76 €
22	415	540	1	623123000	29,13 €
24	415	540	1	623124000	32,51 €
25	415	540	1	623125000	32,51 €
28	440	570	1	623128000	39,25 €
30	440	570	1	623129000	48,45 €
32	440	570	1	623130000	52,13 €
35	435	570	1	623131000	58,27 €
40	435	570	1	623132000	76,67 €

## Τρυπάνια πιστολέτου SDS-Max »Pro 4« Δίκοπα



- Λεπτή κεφαλή σε σχήμα σμίλης, που επιτρέπει τη γρήγορη διείσδυση στο προς διάτρηση υλικό
- Μικρή σπείρα εισόδου και μεγάλες αυλακώσεις εξασφαλίζουν την γρήγορη εξαγωγή της σκόνης
- Ο ενισχυμένος πυρήνας εξασφαλίζει σταθερότητα και αντοχή. Επιτρέπει την μέγιστη μεταφορά ενέργειας από το πιστολέτο στη κορυφή του τρυπανιού
- Για χρήση σε μπετόν, τοιχοποιία, φυσική πέτρα

Διάμετρος mm	Ωφέλιμο μήκος mm	Ολικό μήκος mm	Τεμάχια συσκευασίας	Κωδικός	Τιμή € (χωρίς ΦΠΑ)
12	200	340	1	623310000	41,49 €
12	400	540	1	623311000	54,25 €
12	600	740	1	623312000	70,20 €
14	200	340	1	623313000	41,49 €
14	400	540	1	623314000	54,25 €
15	200	340	1	623315000	44,68 €
15	400	540	1	623316000	57,44 €

## Τρυπάνια πιστολέτου SDS-Max »Pro 4« Τετράκοπα



- Λεπτή κεφαλή σε σχήμα σμίλης, που επιτρέπει τη γρήγορη διείσδυση στο προς διάτρηση υλικό
- Μικρή σπείρα εισόδου και μεγάλες αυλακώσεις εξασφαλίζουν την γρήγορη εξαγωγή της σκόνης
- Ο ενισχυμένος πυρήνας εξασφαλίζει σταθερότητα και αντοχή. Επιτρέπει την μέγιστη μεταφορά ενέργειας από το πιστολέτο στη κορυφή του τρυπανιού
- Για χρήση σε μπετόν, τοιχοποιία, φυσική πέτρα

Διάμετρος mm	Ωφέλιμο μήκος mm	Ολικό μήκος mm	Τεμάχια συσκευασίας	Κωδικός	Τιμή € (χωρίς ΦΠΑ)
16	200	340	1	623317000	47,87 €
16	400	540	1	623318000	57,44 €
16	1.200	1.320	1	NEO 623823000	327,64 €

Διάμετρος mm	Ωφέλιμο μήκος mm	Ολικό μήκος mm	Τεμάχια συσκευασίας	Κωδικός	Τιμή € (χωρίς ΦΠΑ)
18	200	340	1	623319000	51,06 €
18	400	540	1	623320000	60,63 €
18	1.200	1.320	1	NEO 623824000	338,96 €
20	200	320	1	623321000	54,25 €
20	400	520	1	623322000	63,82 €
20	800	920	1	623323000	95,71 €
20	1.200	1.320	1	NEO 623825000	350,24 €
22	200	320	1	623324000	54,25 €
22	400	520	1	623325000	63,82 €
22	800	920	1	623326000	95,71 €
22	1.200	1.320	1	NEO 623826000	376,25 €
24	200	320	1	623327000	57,44 €
24	400	520	1	623328000	73,39 €
25	200	320	1	623329000	57,44 €
25	400	520	1	623330000	73,39 €
25	800	920	1	623331000	111,66 €
25	1.200	1.320	1	NEO 623827000	406,73 €
28	400	520	1	623333000	82,95 €
28	600	720	1	623334000	102,09 €
28	1.200	1.320	1	NEO 623828000	423,69 €
30	400	520	1	623339000	104,97 €
32	200	320	1	623340000	94,21 €
32	400	520	1	623341000	115,98 €
32	800	920	1	623342000	162,72 €
32	1.200	1.320	1	NEO 623829000	446,29 €
35	400	520	1	623344000	125,18 €
35	600	720	1	623345000	140,51 €
35	1.200	1.320	1	NEO 623830000	502,78 €
38	400	520	1	623347000	144,38 €
40	400	520	1	623349000	173,14 €
40	600	720	1	623350000	238,16 €
40	1.200	1.320	1	NEO 623831000	559,27 €
45	400	520	1	623337000	274,22 €
52	400	520	1	623338000	353,83 €

## Τρυπάνια πιστολέτου SDS-Max »P4 Premium« Τετράκοπα



NEO

- Εξαιρετικά σπιβαρή κεφαλή πλήρους καρβιδίου, 4 ακμές για εξαιρετική διάρκεια ζωής ακόμα και σε ισχυρό σκυρόδεμα
- Η σήμανση φθοράς και στις δύο πλευρές του τρυπανιού λειτουργεί ως δείκτης που σας επιτρέπει να εκτιμήσετε το μέγεθος της φθοράς
- Η ελικοειδής γεωμετρία 4 σπειρών εξασφαλίζει διάτρηση με χαμηλή δόνηση
- Σημείο κεντραρίσματος 90° για ακριβή διάτρηση και μικρή θραύση στην άκρη της τρύπας
- Ιδανικό για χρήση σε οπλισμένο σκυρόδεμα και σκληρή φυσική πέτρα

Διάμετρος mm	Ωφέλιμο μήκος mm	Ολικό μήκος mm	Τεμάχια συσκευασίας	Κωδικός	Τιμή € (χωρίς ΦΠΑ)
12	200	340	1	623193000	49,71 €
12	400	540	1	623194000	58,39 €
12	800	940	1	623211000	107,71 €
14	200	340	1	623212000	54,23 €
14	400	540	1	623213000	64,78 €
14	800	940	1	623214000	109,97 €
16	200	340	1	623215000	58,37 €
16	400	540	1	623216000	69,30 €
16	600	740	1	623218000	90,39 €
16	800	940	1	623219000	112,23 €
18	200	340	1	623228000	62,89 €
18	400	540	1	623229000	73,44 €
18	600	740	1	623230000	90,39 €
18	800	940	1	623231000	112,23 €
20	200	320	1	623232000	64,78 €

Διάμετρος mm	Ωφέλιμο μήκος mm	Ολικό μήκος mm	Τεμάχια συσκευασίας	Κωδικός	Τιμή € (χωρίς ΦΠΑ)
20	400	520	1	623233000	73,44 €
20	600	720	1	623235000	92,65 €
20	800	920	1	623236000	116,37 €
22	200	320	1	623237000	69,30 €
22	400	520	1	623238000	77,58 €
22	600	720	1	623239000	97,16 €
22	800	920	1	623240000	116,37 €
24	200	320	1	623241000	75,32 €
24	400	520	1	623242000	86,62 €
25	200	320	1	623243000	75,32 €
25	400	520	1	623245000	86,62 €
25	800	920	1	623249000	137,84 €
26	400	520	1	623252000	97,16 €
28	200	320	1	623253000	84,36 €
28	400	520	1	623255000	97,16 €
28	800	920	1	623256000	155,16 €
30	200	320	1	623217000	91,42 €
30	400	520	1	623257000	105,65 €
32	200	320	1	623263000	96,81 €
32	400	520	1	623264000	121,09 €
32	800	920	1	623268000	174,00 €

01

02

03

04

05

06

07

08

09

10

11

12

13

14

15

16

## SDS-plus / SDS-max τρυπάνια εξαγωγής σκόνης



- Η διάτρηση και ο καθαρισμός σε ένα βήμα εργασίας μειώνει την έκθεση στη σκόνη
- Μέγιστη αποτελεσματικότητα στον σπλισμό, χάρη στη γεωμετρία 4 ακμών και τις εξαιρετικά μεγάλες εξόδους σκόνης
- Αξιοσημείωτα γρήγορη πρόοδος διάτρησης χάρη στη βέλτιστη αφαίρεση σκόνης από το τρυπάνι
- Καινοτόμος σχεδιασμός κεφαλής με μεγαλύτερη ομοκεντρικότητα για ακριβείς οπές



- Ενεργή ψύξη τρυπανιού για μεγάλη διάρκεια ζωής
- Διάτρηση χωρίς σκόνη σύμφωνα με τις νομικές διατάξεις για την ασφάλεια των χρηστών. Έως και 98% λιγότερη σκόνη στην οπή
- Το στόμιο αναρρόφησης της σκόνης ταιριάζει σε όλες τις τυπικές βιομηχανικές ηλεκτρικές σκούπες M-class και H-class

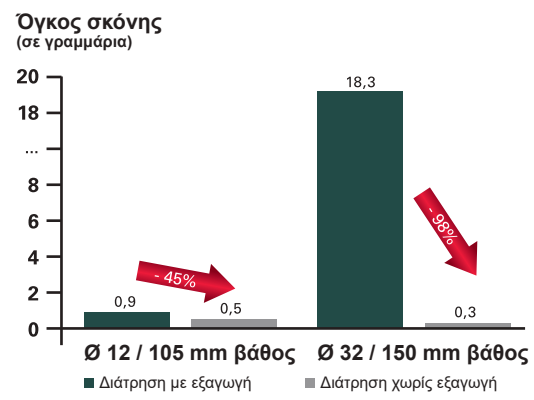

Τηρείτε τις οδηγίες εγκατάστασης του κατασκευαστή κατά την τοποθέτηση των χημικών βισμάτων

## SDS-plus και SDS-max τρυπάνια εξαγωγής σκόνης



## Τρυπάνι εξαγωγής σκόνης SDS-Plus

Διάμετρος mm	Ωφέλιμο μήκος mm	Ολικό μήκος mm	Τεμάχια συσκευασίας	Κωδικός	Τιμή € (χωρίς ΦΠΑ)
	<ul style="list-style-type: none"> <li>■ Διάτρηση και καθαρισμός σε ένα βήμα εργασίας μειώνοντας την έκθεση στη σκόνη</li> <li>■ Καλή απομάκρυνση των υπολειμάτων διάτρησης χάρη στη γεωμετρία 4 ακμών και τις εξαιρετικά μεγάλες εξόδους σκόνης</li> <li>■ Ιδιαίτερα γρήγορη πρόοδος διάτρησης χάρη στη βέλτιστη αφαίρεση σκόνης</li> <li>■ Καινοτόμος σχεδιασμός κεφαλής για ακριβείς οπές</li> <li>■ Ενεργή ψύξη τρυπανιού για μεγάλη διάρκεια ζωής</li> <li>■ Διάτρηση χωρίς σκόνη σύμφωνα με τις νομικές διατάξεις για την ασφάλεια των χρηστών. Έως 98% λιγότερη σκόνη στην οπή</li> <li>■ Το στόμιο αναρρόφησης της σκόνης ταιριάζει σε όλες τις τυπικές βιομηχανικές ηλεκτρικές σκούπες κατηγορίας M και H</li> <li>■ Τηρείτε τις οδηγίες εγκατάστασης του κατασκευαστή κατά την τοποθέτηση των χημικών βισμάτων</li> </ul>				
12	200	325	1	626902000	122,85 €
14	240	360	1	626903000	133,38 €
16	240	360	1	626904000	140,40 €
18	240	360	1	626905000	161,46 €

## Τρυπάνια εξαγωγής σκόνης SDS-Max

Διάμετρος mm	Ωφέλιμο μήκος mm	Ολικό μήκος mm	Τεμάχια συσκευασίας	Κωδικός	Τιμή € (χωρίς ΦΠΑ)
	<ul style="list-style-type: none"> <li>■ Διάτρηση και καθαρισμός σε ένα βήμα εργασίας μειώνοντας την έκθεση στη σκόνη</li> <li>■ Καλή απομάκρυνση των υπολειμάτων διάτρησης χάρη στη γεωμετρία 4 ακμών και τις εξαιρετικά μεγάλες εξόδους σκόνης</li> <li>■ Ιδιαίτερα γρήγορη πρόοδος διάτρησης χάρη στη βέλτιστη αφαίρεση σκόνης</li> <li>■ Καινοτόμος σχεδιασμός κεφαλής για ακριβείς οπές</li> <li>■ Ενεργή ψύξη τρυπανιού για μεγάλη διάρκεια ζωής</li> <li>■ Διάτρηση χωρίς σκόνη σύμφωνα με τις νομικές διατάξεις για την ασφάλεια των χρηστών. Έως 98% λιγότερη σκόνη στην οπή</li> <li>■ Το στόμιο αναρρόφησης της σκόνης ταιριάζει σε όλες τις τυπικές βιομηχανικές ηλεκτρικές σκούπες κατηγορίας M και H</li> <li>■ Τηρείτε τις οδηγίες εγκατάστασης του κατασκευαστή κατά την τοποθέτηση των χημικών βισμάτων</li> </ul>				
16	400	600	1	626911000	291,30 €
18	400	600	1	626912000	305,31 €
20	400	600	1	626913000	319,38 €
22	400	600	1	626914000	333,42 €
24	400	600	1	626915000	347,46 €
25	400	600	1	626916000	354,48 €
28	400	600	1	626917000	389,55 €
28	700	900	1	626918000	543,99 €
30	400	600	1	626919000	403,62 €
30	700	900	1	626920000	561,51 €
32	400	600	1	626921000	421,17 €
32	700	900	1	626922000	582,60 €
35	400	600	1	626923000	438,72 €
35	700	900	1	626924000	603,66 €

## Αντάπτορας αναρρόφησης για τρυπάνι εξαγωγής σκόνης

	Αντάπτορας για χρήση με τα τρυπάνια εξαγωγής σκόνης SDS-plus	626925000	19,92 €
<b>NEO</b>			
	Αντάπτορας για χρήση με τα τρυπάνια εξαγωγής σκόνης SDS-max	626926000	22,98 €
<b>NEO</b>			

## Σκαπτικά εξαρτήματα SDS-plus / SDS-max

### Σκαπτικά εξαρτήματα »professional«

#### Μεγάλη διάρκεια ζωής και ευελιξία

- Ειδικά σκληρυμένος χάλυβας υψηλής ποιότητας
- Ειδική διαδικασία επεξεργασίας και σκλήρυνσης, κατάλληλη και για εκ νέου ακόνισμα
- Εκτεταμένη γκάμα με σμίλες για πολλές ειδικές εφαρμογές



### Σκαπτικά εξαρτήματα »professional premium«



#### Μέγιστη διάρκεια ζωής και αφαίρεση υλικού

- Αυτοτροχιζόμενα για υψηλότερη απόδοση
- Μέγιστη αφαίρεση υλικού χάρη στην αποτελεσματική μετάδοση κρούσης
- Το πρωτοποριακό σχήμα κεφαλής αποτρέπει το σφήνωμα στο υλικό
- Ο ειδικός σκληρυμένος χάλυβας και η ειδική βαφή της επιφάνειας εξασφαλίζουν τη μεγαλύτερη διάρκεια ζωής του εξαρτήματος και την παραγωγική εργασία



## Σκαπτικά εξαρτήματα SDS-Plus »Classic«











- Ειδικά σκληρυμένοι χάλυβας και επεξεργασμένη επιφάνεια εξασφαλίζουν μεγάλη διάρκεια ζωής και αποδοτική λειτουργία
- Για χρήση σε μπετόν, τοιχοποιία, φυσική πέτρα

	Σχήμα σμίλης	Ολικό μήκος mm	Πλάτος σμίλευσης	Τεμάχια συσκευασίας	Κωδικός	Τιμή € (χωρίς ΦΠΑ)
	Βελόνι	250		1	628406000	4,26 €
	Καλέμι	250	20	1	628407000	4,26 €
	Πλατυκάλεμο	250	40	1	628408000	5,34 €
	<b>Σετ σκαπτικών SDS-plus 3 τμχ. »classic«</b> Περιλαμβάνει: βελόνι, καλέμι, πλατυκάλεμο				628412000	12,65 €

NEO

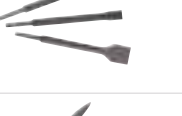

## Σκαπτικά εξαρτήματα SDS-Plus »Professional«

- Ειδικά σκληρυμένοι χάλυβας και επεξεργασμένη επιφάνεια εξασφαλίζουν μεγάλη διάρκεια ζωής και αποδοτική εργασία. Για χρήση σε μπετόν, τοιχοποιία, φυσική πέτρα. Για σκληρά υλικά, για γενικές εργασίες κατεδάφισης τοιχοποιίας, σκυροδέματος και χαλαρών λίθων, π.χ. κατά την τοποθέτηση καλωδίων

	Σχήμα σμίλης	Ολικό μήκος mm	Πλάτος σμίλευσης	Τεμάχια συσκευασίας	Κωδικός	Τιμή € (χωρίς ΦΠΑ)
	Βελόνι κυλινδρικό	250		1	630992000	11,44 €
	Βελόνι	250		1	631421000	12,71 €
	Βελόνι	250		10	631387000	106,23 €
	Καλέμι	250	20	1	631420000	12,71 €
	Καλέμι	250	20	10	631388000	106,23 €
	Πλατυκάλεμο	250	40	1	631425000	19,71 €
	Καλέμι κυρτό πλακιδίων	165	75	1	631449000	26,52 €
	Καλέμι κυρτό πλακιδίων	250	40	1	631456000	22,80 €
	Χούφτα	250	22	1	631422000	24,21 €
	Χτένι	200		1	631424000	398,45 €
	<b>Σετ σκαπτικών SDS-plus 3 τμχ.</b> Περιλαμβάνει: βελόνι, καλέμι, πλατυκάλεμο				630478000	38,18 €
	<b>Σετ σκαπτικών SDS-plus 5 τμχ.</b> Περιλαμβάνει: 2 βελόνια, 2 καλέμια, 1 πλατυκάλεμο				630484000	58,42 €





## Σκαπτικά εξαρτήματα SDS-Plus »Professional Premium«

- Αυτοτροχιζόμενα για υψηλότερη απόδοση
- Μέγιστη αφαίρεση χάρη στην αποτελεσματική μετάδοση κρούσης
- Το πρωτοποριακό σχήμα κεφαλής αποτρέπει το σφήνωμα στο υλικό
- Ο ειδικός σκληρυμένος χάλυβας και η ειδική βαφή της επιφάνειας εξασφαλίζουν τη μεγαλύτερη διάρκεια ζωής του εξαρτήματος και την παραγωγική εργασία

	Σχήμα σμίλης	Ολικό μήκος mm	Πλάτος σμίλευσης	Τεμάχια συσκευασίας	Κωδικός	Τιμή € (χωρίς ΦΠΑ)
	Βελόνι	250		1	629178000	13,52 €
	Καλέμι	250	20	1	629179000	13,52 €

## Σκαπτικά εξαρτήματα SDS-Max »Classic«





















- Στιβαρά εξαρτήματα με υψηλή ποιότητα υλικού. Καλή απόδοση κοπής με καλή διάρκεια ζωής του εξαρτήματος
- Για σκληρά υλικά, για γενικές εργασίες κατεδάφισης τοιχοποιίας, σκυροδέματος και χαλαρών λίθων

	Σχήμα σμίλης	Ολικό μήκος mm	Πλάτος σμίλευσης	Τεμάχια συσκευασίας	Κωδικός	Τιμή € (χωρίς ΦΠΑ)
	Βελόνι	400		1	628409000	7,45 €
	Καλέμι	400	25	1	628410000	7,45 €
	Πλατυκάλεμο	400	50	1	628411000	10,18 €
	<b>Σετ σκαπτικών SDS-max 3 τμχ. »classic«</b> Περιλαμβάνει: βελόνι, καλέμι, πλατυκάλεμο				628413000	23,58 €

NEO

## Σκαπτικά εξαρτήματα SDS-Max »Professional«

- Ειδικά σκληρυμένοι χάλυβας και επεξεργασμένη επιφάνεια εξασφαλίζουν μεγάλη διάρκεια ζωής και αποδοτική εργασία. Για χρήση σε μπετόν, τοιχοποιία, φυσική πέτρα.

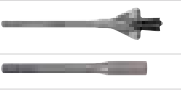
	Σχήμα σμίλης	Ολικό μήκος mm	Πλάτος σμίλευσης	Τεμάχια συσκευασίας	Κωδικός	Τιμή € (χωρίς ΦΠΑ)
	Βελόνι	280		1	623351000	15,35 €
	Βελόνι	400		1	623352000	17,27 €
	Βελόνι	400		10	623463000	168,48 €
	Βελόνι	600		1	623358000	22,97 €
	Καλέμι	280	25	1	623353000	15,35 €
	Καλέμι	400	25	1	623354000	17,27 €
	Καλέμι	400	25	10	623464000	168,48 €
	Καλέμι	600	25	1	623359000	22,97 €
	Πλατυκάλεμο	400	50	1	623355000	32,61 €
	Πλατυκάλεμο	300	80	1	623356000	38,95 €
	Πλατυκάλεμο	350	115	1	623366000	72,89 €
	Χούφτα	300	26	1	623357000	40,11 €
	Καλέμι πλακιδίων κυρτό	400	50	1	623367000	36,37 €
	Καλέμι αρμών	300	10	1	623369000	33,89 €
	Φτυαροκάλεμο	400	110	1	623383000	98,41 €
	Καλέμι ασφάλτου	400	90	1	623384000	98,41 €
	Χούφτα με φτερά	380	35	1	623385000	98,41 €
	Έμψηξη γειώσεων	260	16,5	1	623386000	71,05 €
	Έμψηξη γειώσεων	260	13	1	623387000	71,05 €
	<b>Σετ σκαπτικών SDS-max 5 τμχ.</b> Περιλαμβάνει: 2 βελόνια, 2 καλέμια, 1 πλατυκάλεμο				630488000	90,25 €
	<b>Σετ σκαπτικών SDS-max 5 τμχ.</b> Περιλαμβάνει: 3 βελόνια, 2 καλέμια				630489000	77,86 €



Τα σετ των εξαρτημάτων μπορείτε να τα βρείτε στο κεφάλαιο 31, από σελίδα 288



## Σκαπτικά εξαρτήματα SDS-Max »Professional Premium«

- Αυτοτροχιζόμενα για υψηλότερη απόδοση
- Μέγιστη αφαίρεση χάρη στην αποτελεσματική μετάδοση κρούσης
- Το πρωτοποριακό σχήμα κεφαλής αποτρέπει το σφήνωμα στο υλικό
- Ο ειδικός σκληρυμένος χάλυβας και η ειδική βαφή της επιφάνειας εξασφαλίζουν τη μεγαλύτερη διάρκεια ζωής του εξαρτήματος και την παραγωγική εργασία

Σχήμα σμίλης	Ολικό μήκος mm	Πλάτος σμίλευσης	Τεμάχια συσκευασίας	Κωδικός	Τιμή € (χωρίς ΦΠΑ)
 Βελόνι	400		1	629180000	20,65 €
 Καλέμι	400	25	1	629181000	20,65 €

## Τρυπάνια πιστολέτου SDS-Max ξεπεράσματος

## Τρυπάνια πιστολέτου SDS-Max ξεπεράσματος



- Κεντραδόρος με 3 κόψεις για μεγαλύτερη ακρίβεια διάτρησης
- Κωνικά σχεδιασμένο στέλεχος για βέλτιστη μετάδοση ισχύος και διάτρηση σε χαμηλές ταχύτητες
- 3 μεγάλες σπειρές για γρήγορη διάτρηση και ταχύτερη εξαγωγή της σκόνης
- Ιδανικό για διάτρηση σε σκληρά υλικά

Διάμετρος mm	Ολικό μήκος mm	Κωδικός	Τιμή € (χωρίς ΦΠΑ)
45	550	623375000	229,82 €
45	990	623376000	263,98 €
55	550	623377000	268,98 €
55	990	623378000	288,45 €
65	550	623379000	288,45 €
65	990	623380000	327,58 €
80	550	623381000	322,67 €
80	990	623382000	405,81 €

## Ποτηροκορώνες



## Ποτηροκορώνες για πιστολέτα SDS-Max



- Ανθεκτικό ποτήρι γενικής χρήσης για δύσκολες εργασίες σε μπετόν και σε άλλα δομικά υλικά
- Δεν τρυπάει οπλισμό

Διάμετρος mm	Ωφέλιμο μήκος mm	Κωδικός	Τιμή € (χωρίς ΦΠΑ)
50	100	623034000	214,00 €
68	100	623035000	268,10 €
80	100	623036000	296,85 €
100	100	623032000	371,50 €
125	100	623031000	413,00 €

## Φορείς και κεντραδόρος για ποτηροκορώνες SDS-Max

	Κωδικός	Τιμή € (χωρίς ΦΠΑ)
 Κεντραδόρος 12 x 155 mm ■ Για χρήση με ποτηροκορώνες με αναλογικό σπείρωμα Διάμετρος: 12 mm	623038000	33,09 €
 Σύνδεσμος SDS-max / Ratio ■ Σύνδεσμος με αναλογικό εσωτερικό σπείρωμα και υποδοχή SDS-max, μήκους 195 mm, για την επιμήκυνση 623299 και για τη στερέωση των ποτηροκορώνων με τον κεντραδόρο 623038 Ολικό μήκος: 195 mm	623370000	131,13 €

## Επιμήκυνση Ratio για χρήση με ποτηροκορώνες με αναλογικό σπείρωμα

Ολικό μήκος mm	Κωδικός	Τιμή € (χωρίς ΦΠΑ)
280	623299000	199,15 €

## Ποτηροκορώνες M16 για πιστολέτα SDS-Plus



- Βελτιωμένο με μεγάλα δόντια από σκληρό μέταλλο για μεγαλύτερη διάρκεια ζωής. Υψηλότερος βαθμός απόδοσης χάρη στο σταθερό, λεπτότοιχο σώμα κορώνας
- Για μπετόν και τοίχους. Δεν τρυπάει οπλισμό

Διάμετρος mm	Ωφέλιμο μήκος mm	Κωδικός	Τιμή € (χωρίς ΦΠΑ)
30	55	623391000	52,27 €
35	55	623392000	56,53 €
40	55	623393000	61,94 €
50	55	623394000	65,57 €
68	55	623395000	71,27 €
82	55	623396000	89,84 €
100	55	623398000	125,42 €
112	55	623399000	147,48 €

## Φορείς για ποτηροκορώνες M16 SDS-Plus και εξάγωνα

- Σετ με κλειδί Άλεν
- Για κρουστική λειτουργία με ποτηροκορώνες
- Κατάλληλο και για χρήση με ποτηροπρίονα "Pioneer"
- Σε συνδιασμό με τον κεντραδόρο 627040000

Κωδικός	Τιμή € (χωρίς ΦΠΑ)
627043000	28,26 €
627042000	39,07 €
625224000	64,40 €
627041000	27,44 €

## Τρυπάνια κεντραρίσματος με άκρο καρβιδίου

Κωδικός	Τιμή € (χωρίς ΦΠΑ)
627040000	7,75 €

## Διαμαντοποτηροκορώνα

Για όλα τα δομικά υλικά, κατηγορία ποιότητας »professional«



- Ιδανικό για όλα τα σκληρά υλικά, γενικά υλικά κατασκευής/εργατάξιου όπως σκυρόδεμα, εκτεθειμένο αδρανές σκυρόδεμα, τούβλο πορομπετόν, τούβλα, τοιχοποιία
- Ύψος τμήματος: 5.0 mm
- Για διάτρηση χωρίς κρούση
- Θηλυκό σπείρωμα M16

Διάμετρος mm	Ύψος τμήματος mm	Τεμάχια συσκευασίας	Κωδικός	Τιμή € (χωρίς ΦΠΑ)
68	5	1	628095000	108,18 €
82	5	1	628096000	135,24 €

## Κεντραδόρος καρβιδίου

	Κωδικός	Τιμή € (χωρίς ΦΠΑ)
 <p><b>Κεντραδόρος καρβιδίου</b></p> <ul style="list-style-type: none"> <li>■ Για εργασία με ελαφριές ποτηροκορώνες και ποτηροπρίονα »Pionier« M16 σε συνδυασμό με ένα φορέα</li> <li>■ Δεν μπορεί να χρησιμοποιηθεί με τους φορείς 627037, 627038 και 627039</li> </ul> <p>Διάμετρος: 8 mm Ωφέλιμο μήκος: 130 mm</p>	628207000	11,50 €

01

## Τσοκ πιστολέτων

02

## Τσοκ πιστολέτων SDS-Plus

	Κωδικός	Τιμή € (χωρίς ΦΠΑ)
 <p><b>Κρουστικό τσοκ SDS-plus UHE/KHE</b></p> <ul style="list-style-type: none"> <li>■ Για εξαρτήματα με στέλεχος SDS-plus</li> <li>■ Κατάλληλο για UHE 22, UHE 28 Multi, BHE 24, BHE 26, KHE 26 Contact, KHE 28</li> </ul>	631920000	70,50 €
 <p><b>Κρουστικό τσοκ SDS-plus UHE/KHE</b></p> <ul style="list-style-type: none"> <li>■ Για εξαρτήματα με στέλεχος SDS-plus</li> <li>■ Κατάλληλο για UHE 2250/2450/2650/2850, KHE 2650/2850/2851</li> </ul>	631928000	68,94 €
 <p><b>Κρουστικό τσοκ SDS-plus KHE/UHE/UHEV/KHE/KHA</b></p> <ul style="list-style-type: none"> <li>■ Για εξαρτήματα με στέλεχος SDS-plus</li> <li>■ Κατάλληλο για KHE 2660 / 2860 QUICK, UHE 2660-2 QUICK, UHEV 2860-2 QUICK, KHE 3251, KHA 36-18 LTX 32, KHA 36 LTX</li> </ul>	631943000	67,17 €



03

04

05

06

## Τσοκ πιστολέτων για κυλινδρικά τρυπάνια

	Κωδικός	Τιμή € (χωρίς ΦΠΑ)
 <p><b>Τσοκ οδοντωτής στεφάνης</b></p> <ul style="list-style-type: none"> <li>■ Για εξαρτήματα με κυλινδρικό στέλεχος</li> <li>■ Κατάλληλο για UHE 22, UHE 28 Multi, BHE 24, BHE 26, KHE 26 Contact, KHE 28</li> </ul> <p>Εύρος στερέωσης του τσοκ: 1 - 13 mm</p>	631924000	66,93 €
 <p><b>Ταχυσόκ Futuro Plus</b></p> <ul style="list-style-type: none"> <li>■ Για εξαρτήματα με κυλινδρικό στέλεχος</li> <li>■ Κατάλληλο για UHE 22, UHE 28 Multi, BHE 24, BHE 26, KHE 26 Contact, KHE 28</li> </ul> <p>Εύρος στερέωσης του τσοκ: 1.5 - 13 mm</p>	631921000	98,64 €
 <p><b>Ταχυσόκ Futuro Plus KHE</b></p> <ul style="list-style-type: none"> <li>■ Για εξαρτήματα με κυλινδρικό στέλεχος</li> <li>■ Κατάλληλο για KHE 32</li> </ul> <p>Εύρος στερέωσης του τσοκ: 1 - 13 mm</p>	631923000	98,64 €
 <p><b>Ταχυσόκ Futuro Plus UHE/KHE</b></p> <ul style="list-style-type: none"> <li>■ Για εξαρτήματα με κυλινδρικό στέλεχος</li> <li>■ Κατάλληλο για UHE 2250/2450/2650/2850, KHE 2650/2850/2851</li> </ul> <p>Εύρος στερέωσης του τσοκ: 1.5 - 13 mm</p>	631927000	93,57 €
 <p><b>Ταχυσόκ Futuro Plus</b></p> <ul style="list-style-type: none"> <li>■ Για εξαρτήματα με κυλινδρικό στέλεχος</li> <li>■ Κατάλληλο για KHE 2660 Quick, KHE 2860 Quick, UHE 2660-2 Quick, UHEV 2860-2 Quick, KHE 3251, KHA 36 LTX, KHA 36-18 LTX 32, KHA 18 LTX BL 24</li> </ul> <p>Εύρος στερέωσης του τσοκ: 1.5 - 13 mm</p>	631968000	90,99 €

07

08

09

10

11

12



13

14

15

16

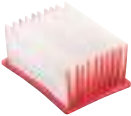
Περισσότερα εξαρτήματα πιστολέτων		Κωδικός	Τιμή € (χωρίς ΦΠΑ)
	<b>Φορέας SDS-plus για τσοκ 1/2"- 20 UNF</b>	630928000	28,71 €
	<b>Φορέας SDS-plus για μύτες 1/4"</b>	631285000	22,62 €
	<b>Μετατροπή 1/2-20" σε 1/4" (6.35 mm)</b> Για στερέωση των εξαρτημάτων με εξάγωνο 1/4" (6.35 mm) στην άτρακτο κοινών και κρουστικών δραπάνων με σπείρωμα ατράκτου 1/2"-20 UNF και εσωτερικό εξάγωνο 1/4" (6.35 mm)	631281000	4,95 €
	<b>SDS-Max προς SDS-Plus</b> ■ Αντάπτορας από SDS-Max σε SDS-Plus	623371000	115,49 €
	<b>Σύνδεσμος SDS-max / Ratio</b> ■ Σύνδεσμος με αναλογικό εσωτερικό σπείρωμα και υποδοχή SDS-max, μήκους 195 mm, για την επιμήκυνση 623299 και για τη στερέωση των ποτηροκορώνων με τον κεντραδόρο 623038 Ολικό μήκος: 195 mm	623370000	131,13 €
	<b>Σετ αναρρόφησης σκόνης Esa Max (για διάτρηση Ø 16 - 52 mm)</b> ■ Για διάτρηση και καλέμισμα. Με τρυπάνια από Ø 16-52 mm, βελόνι και καλέμι έως 25 mm ■ Τοποθέτηση χωρίς εργαλεία. Το τρυπάνι και το καλέμι μπορούν να αφαιρεθούν χωρίς να αποσυνδεθεί το σύστημα εξαγωγής ■ Συμβατό με όλα τα πιστολέτα Metabo SDS-max σε συνδυασμό με όλες τις σκούπες Metabo M και H ■ Εξωτερική εξαγωγή σκόνης	623271000	281,52 €
	<b>Σετ εξαγωγής ESA plus για όλα τα πιστολέτα Metabo SDS-plus</b> ■ Για διάτρηση Ø 5-32 mm ■ Εύκαμπο καπάκι σκόνης. Προσαρμογή με τρυπάνια 160 mm και 210 mm ■ Συμβατό με όλα τα νέα πιστολέτα Metabo SDS-plus σε συνδυασμό με όλες τις ηλεκτρικές σκούπες Metabo M- και H- ■ Σύστημα εξαγωγής σκόνης	623770000	40,62 €
	<b>Αντάπτορας αναρρόφησης σκόνης DDE 14 (για διάτρηση Ø 4 - 14 mm)</b> ■ Προσαρμογέας ηλεκτρικής σκούπας για την εξαγωγή σκόνης από το σημείο διάτρησης ■ Ασφαλής και χωρίς σκόνη διάτρηση σε τοίχους και οροφές ■ Βάση του συστήματος 2 θαλάμων και του αφρώδους ελαστικού, παραμένει συνδεδεμένο σε όλες σχεδόν τις (ακόμη και ανομοιόμορφες) επιφάνειες, όπως σε γύψο, φυσική πέτρα και ταπετσαρία ξύλου ■ Ελάχιστα υπολείμματα σκόνης σε τοίχους και ταπετσαρίες ■ Ο αντάπτορας τοποθετείται στον υπάρχοντα σωλήνα αναρρόφησης ■ Η αρνητική πίεση της ηλεκτρικής σκούπας διατηρεί τον αντάπτορα στην αντίστοιχη επιφάνεια	630829000	46,37 €
	<b>Αντάπτορας αναρρόφησης σκόνης DDE 72 (για διάτρηση Ø 32 - 72 mm)</b> Για χαρακτηριστικά δείτε παραπάνω (630829000) Διάτρηση Ø: 72 mm	631343000	148,32 €
	<b>Εξαγωγέας σκόνης ISA 18 LTX 24 (για διάτρηση Ø 5 - 16 mm)</b> Περιλαμβάνει: Ανταλλακτική κεφαλή	631341890	317,46 €

	Κωδικός	Τιμή € (χωρίς ΦΠΑ)
 <p><b>Σετ αντάπτορα αναρρόφησης σκόνης 2 τμχ. για ISA 18 LTX 24</b></p> <ul style="list-style-type: none"> <li>■ Γνήσια κεφαλή αναρρόφησης για μέγιστη απόδοση αναρρόφησης με το ISA 18 LTX 24</li> </ul>	623767000	31,59 €
 <p><b>Φίλτρο HEPA για ISA 18 LTX 24</b></p> <ul style="list-style-type: none"> <li>■ Φίλτρο HEPA για την υψηλότερη προστασία της υγείας</li> <li>■ Διατηρεί το 99,995% των λεπτών σωματιδίων μεγαλύτερων από 0.3 μm</li> </ul>	623768000	31,59 €
 <p><b>Γραφιτούχο γράσο πιστολέτων</b></p> <ul style="list-style-type: none"> <li>■ Για τις υποδοχές πιστολέτων, σμιλών, προσαρμογέων κ.λ.π. Μειώνει τις τιμές τριβής και φθοράς. Με βιολογική σύνθεση</li> <li>■ Υψηλή αντοχή στη φθορά, στη θερμότητα, πολύ καλή αντιοξειδωτική προστασία</li> </ul>	631800000	7,32 €
 <p><b>Πλαϊνή λαβή Vibra Tech για UHE 28 Plus, KHE 28 Plus</b></p> <ul style="list-style-type: none"> <li>■ Κατάλληλη για UHE 28 Plus, KHE 28 Plus</li> <li>■ Αντικραδασμική</li> </ul>	631595000	36,12 €

01

02

03

04

05

06

07

08

09

10

11

12

13

14

15

16

# Τσοκ Δραπάνων: Ακριβείς σιαγώνες σύσφιξης & μεγάλη διάρκεια ζωής

Εύκολος χειρισμός, ασφαλείς εφαρμογές και μεγάλη διάρκεια ζωής είναι οι παράγοντες ποιότητας των τσοκ δραπάνων. Τα τσοκ Metabo Futuro Top έχουν μηχανισμό με ελατήριο για πλήρη σύσφιξη και ακριβή εφαρμογή των εξαρτημάτων. Τα σκληρά και συμπαγή επιμέρους τμήματα (σιαγόνες σύσφιξης, δακτύλιος σύνδεσης και περίβλημα τσοκ) του τσοκ εξασφαλίζουν μεγάλη διάρκεια ζωής και ακριβείς εφαρμογές.

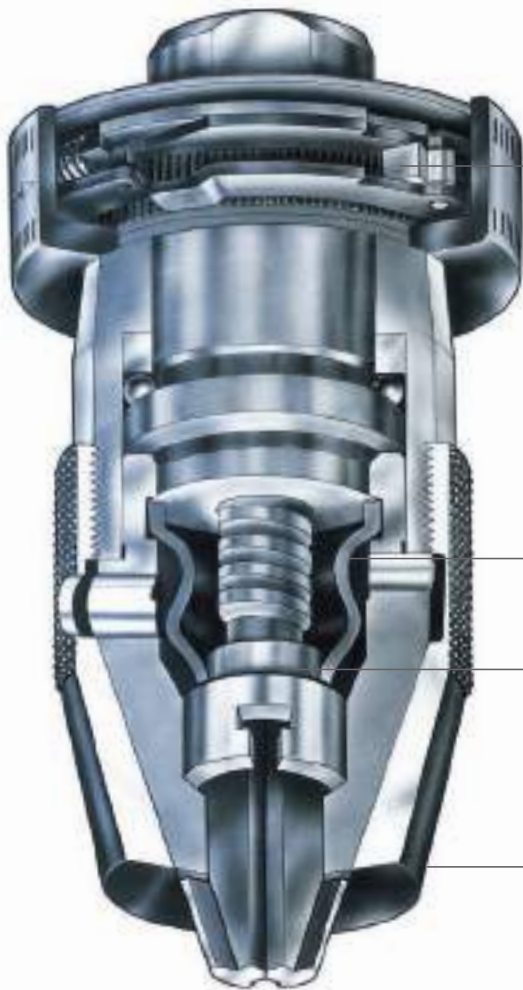

## Metabo Futuro Top ταχυσόκ γρήγορης σύσφιξης

### Χαρακτηριστικό ασφαλείας ελατηρίου

Για να εξασφαλιστεί το ασφαλές κράτημα του προσαρμοσμένου εξαρτήματος ακόμα και υπό τις δυσκολότερες δυνατές συνθήκες συνεχούς λειτουργίας με 62.000 κρούσεις/min

### Διπλή προστασία σκόνης

Η σκόνη που μπαίνει ανάμεσα στον οδηγό σιαγόνων και το ελαστικό μέρος από κάτω, απωθείται μέσα από τα ανοίγματα του χιτωνίου των σφιγκτήρων.

Ένα ανθεκτικό σε φθορά και έλαια, σύστημα ελαστικού προστατεύει το σπείρωμα και τα λοιπά εξαρτήματα από την φθορά.

### Ακριβείς σιαγώνες σύσφιξης & μεγάλη διάρκεια ζωής

Όλα τα μέρη του τσοκ που χρησιμοποιούνται σε μεγάλο βαθμό είναι σκληρυμένα. Οι σιαγόνες σύσφιξης, το χιτώνιο του σφιγκτήρα και το περίβλημα του τσοκ έχουν στιβαρή κατασκευή.



### Εύκολο στη χρήση







Το τσοκ μπορεί να ανοιχτεί εύκολα και άνετα ακόμα και μετά απο εργασίες μεγάλης καταπόνησης διάτρησης και κρουστική διάτρησης.

### Εγγύηση για βέλτιστη ποιότητα

Τα επιμέρους τμήματα των σφιγκτήρων έχουν περάσει πάνω απο 30 σημεία ελέγχου κατά τη διάρκεια της κατασκευής.

Μετά τη συναρμολόγηση, κάθε τσοκ ελέγχεται διεξοδικά για ομόκεντρη λειτουργία και λειτουργική ασφάλεια.

Ταχυτόκ

Ταχυτόκ με κρουστική λειτουργία								
	Εύρος σύσφιξης mm	Εσωτερικό σπείρωμα	Εξωτερική διάμετρος Ø mm	Μήκος (κλειστό) mm	Βάρος kg	Κωδικός	Τιμή € (χωρίς ΦΠΑ)	
 <p><b>Futuro Top, R ταχυτόκ γρήγορης σύσφιξης</b></p> <ul style="list-style-type: none"> <li>■ Το πρώτο ανθεκτικό στην κρουστική διάτρηση τσοκ γρήγορης σύσφιξης με σύστημα ασφαλείας ελατηρίου και διπλή προστασία σκόνης</li> <li>■ Γρήγορη αλλαγή εξαρτημάτων χωρίς κλειδί</li> <li>■ Εξαιρετικό κράτημα ακόμα και κάτω από τις πιο αντίξοες συνθήκες</li> <li>■ Το ελαστικό περίβλημα, ανθεκτικό σε λάδια και φθορά, προστατεύει το σπείρωμα και τις θέσεις εφαρμογής από φθορά</li> <li>■ Για δεξιόστροφη λειτουργία μόνο</li> </ul>	1 - 10	3/8"-24 UNF	42,8	77	0,35	636215000	65,14 €	
	1 - 13	3/8"-24 UNF	42,8	89	0,5	636225000	67,97 €	
	1 - 13	1/2"-20 UNF	42,8	89	0,5	636226000	57,19 €	
	1 - 13	B16	42,8	103	0,6	636227000	64,22 €	
	3 - 16	B16	50	113	1	636242000	118,24 €	
	3 - 16	B18	50	113	1	636243000	118,24 €	
	1 - 13	1/2"-20 UNF	42,8	89	0,5	636602000	66,60 €	
  <p><b>Futuro Plus S1 M, R + L ταχυτόκ γρήγορης σύσφιξης</b></p> <ul style="list-style-type: none"> <li>■ Ειδικός σχεδιασμός για κρουστικά τρυπάνια με στοπ ατράκτου</li> <li>■ Στιβαρή σχεδίαση με μεταλλικό περίβλημα</li> <li>■ Μονοκέλυφο</li> <li>■ Γρήγορη αλλαγή εξαρτημάτων χωρίς κλειδί</li> <li>■ Σχεδιασμός για αντοχή σε κρούσεις</li> <li>■ Τρυπημένο με βίδα ασφαλείας για μηχανήματα με δεξιόστροφη και αριστερόστροφη περιστροφή</li> </ul>	1,5 - 13	1/2"-20 UNF	42,9	72,4	0,3	636621000	40,54 €	
	<b>Κουτί παρουσίασης τσοκ</b>						636625000	237,37 €
■ Περιλαμβάνει: 6 τεμάχια Futuro Plus S1M (636621000) 13 mm, 1/2" σε κουτί παρουσίασης								
 <p><b>Futuro Plus S1, R + L ταχυτόκ γρήγορης σύσφιξης</b></p> <ul style="list-style-type: none"> <li>■ Ειδικά σχεδιασμένο για ελαφρά κρουστικά τρυπάνια με στοπ ατράκτου</li> <li>■ Πλαστικό κέλυφος</li> <li>■ Μονοκέλυφο</li> <li>■ Γρήγορη αλλαγή εξαρτημάτων χωρίς κλειδί</li> <li>■ Σχεδιασμός για αντοχή σε κρούσεις</li> <li>■ Τρυπημένο με βίδα ασφαλείας για μηχανήματα με δεξιόστροφη και αριστερόστροφη περιστροφή</li> </ul>	1 - 10	1/2"-20 UNF	42,7	61	0,2	636616000	31,74 €	
	1,5 - 13	1/2"-20 UNF	42,7	72,4	0,2	636617000	32,84 €	
	<b>Κουτί παρουσίασης τσοκ</b>							
■ Περιλαμβάνει: 6 τεμάχια Futuro Plus S1 (636616000) 10 mm, 1/2" σε κουτί παρουσίασης								
  <p><b>Futuro Plus S2 M, R + L ταχυτόκ γρήγορης σύσφιξης</b></p> <ul style="list-style-type: none"> <li>■ Ειδικά σχεδιασμένο για κρουστικά τρυπάνια</li> <li>■ Στιβαρή σχεδίαση με μεταλλικό περίβλημα 6.36619 και σκληρυμένους σιαγόνες σύσφιξης</li> <li>■ Διπλό κέλυφος με ακτινική ασφάλεια για ασφαλή σύσφιξη του εξαρτήματος</li> <li>■ Γρήγορη αλλαγή εξαρτημάτων χωρίς κλειδί</li> <li>■ Σχεδιασμός για αντοχή σε κρούσεις</li> <li>■ Τρυπημένο με βίδα ασφαλείας για μηχανήματα με δεξιόστροφη και αριστερόστροφη περιστροφή</li> </ul>	1,5 - 13	1/2"-20 UNF	42,9	72,4	0,3	636620000	34,53 €	
	1,5 - 13	1/2"-20 UNF	42,9	72,4	0,3	636619000	44,93 €	
	<b>Κουτί παρουσίασης τσοκ</b>						636624000	237,37 €
	■ Περιλαμβάνει: 6 τεμάχια Futuro Plus S2M (636620000) 13 mm, 1/2" σε κουτί παρουσίασης							

01

02

03

04

05

06

07

08

09

10

11

12

13

14

15

16

Εύρος σύσφιξης mm	Εσωτερικό σπείρωμα	Εξωτερική διάμετρος Ø mm	Μήκος (κλειστό) mm	Βάρος kg	Κωδικός	Τιμή € (χωρίς ΦΠΑ)
 <p><b>Futuro Plus S2, R + L ταχυτόκ γρήγορης σύσφιξης</b></p> <ul style="list-style-type: none"> <li>■ Ειδικά σχεδιασμένο για ελαφρά κρουστικά δράπανα</li> <li>■ Πλαστικό κέλυφος</li> <li>■ Διπλό κέλυφος με ακτινική ασφάλεια για ασφαλή σύσφιξη του εξαρτήματος</li> <li>■ Γρήγορη αλλαγή εξαρτημάτων χωρίς κλειδί</li> <li>■ Σχεδιασμός για αντοχή σε κρούσεις</li> <li>■ Τρυπημένο με βίδα ασφαλείας για μηχανήματα με δεξιόστροφη και αριστερόστροφη περιστροφή</li> </ul>						
1 - 10	3/8"-24 UNF	42,8	61	0,2	636612000	27,50 €
1 - 10	1/2"-20 UNF	42,8	61	0,2	636613000	27,11 €
1,5 - 13	1/2"-20 UNF	42,8	72,4	0,2	636614000	31,19 €

Ταχυτόκ χωρίς κρουστική λειτουργία

Εύρος σύσφιξης mm	Εσωτερικό σπείρωμα	Εξωτερική διάμετρος Ø mm	Μήκος (κλειστό) mm	Βάρος kg	Κωδικός	Τιμή € (χωρίς ΦΠΑ)
 <p><b>Futuro, R ταχυτόκ γρήγορης σύσφιξης</b></p> <ul style="list-style-type: none"> <li>■ Σύσφιξη τρυπανιών και εξαρτημάτων για φορητά και σταθερά δράπανα χωρίς τη χρήση εργαλείων</li> <li>■ Σε περίπτωση αυξανόμενης δύναμης κοπής στην κόψη του τρυπανιού, το τσοκ σφίγγει περισσότερο απο μόνο του</li> <li>■ Μπορεί να ανοιχτεί εύκολα χειροκίνητα ακόμα και μετά από την πιο μεγάλη καταπόνηση</li> <li>■ Για πολύ σκληρή καταπόνηση</li> <li>■ Μόνο για μηχανήματα με δεξιόστροφη περιστροφή</li> <li>■ Όχι για κρουστική διάτρηση</li> </ul>						
1 - 10	3/8"-24 UNF	37,5	77	0,35	636321000	57,60 €
1 - 10	1/2"-20 UNF	37,5	77	0,35	636322000	57,51 €
1 - 13	3/8"-24 UNF	40,5	89	0,6	636341000	56,86 €
1 - 13	1/2"-20 UNF	40,5	89	0,6	636342000	47,67 €
1 - 13	B16	40,5	103	0,6	636343000	59,47 €
1 - 13	1/2"-20 UNF	47,5	111	0,8	636351000	97,98 €
1 - 13	B16	47,5	111	0,8	636353000	87,23 €
3 - 16	5/8"-16 UN	50	113	1	636361000	92,79 €
3 - 16	B16	50	113	1	636362000	92,79 €
3 - 16	B18	50	113	1	636363000	92,79 €

 <p><b>Futuro Plus H2, R + L ταχυτόκ γρήγορης σύσφιξης</b></p> <ul style="list-style-type: none"> <li>■ Ειδικά σχεδιασμένο για δράπανα μπαταρίας, για ελαφριάς μορφής εργασίες</li> <li>■ Πλαστικό κέλυφος</li> <li>■ Διπλό κέλυφος με δακτύλιο συγκράτησης για ασφαλή στερέωση των εξαρτημάτων</li> <li>■ Γρήγορη αλλαγή εξαρτημάτων χωρίς κλειδί</li> <li>■ Όχι για κρουστική διάτρηση</li> <li>■ Τρυπημένο με βίδα ασφαλείας για μηχανήματα με δεξιόστροφη και αριστερόστροφη περιστροφή</li> </ul>						
1 - 10	3/8"-24 UNF	42,7	61	0,2	636518000	30,11 €
1 - 10	1/2"-20 UNF	42,7	61	0,2	636519000	30,11 €
1,5 - 13	1/2"-20 UNF	42,7	72,4	0,2	636520000	35,42 €

Οδηγός χαρακτηριστικών των τσοκ:

B = κωνικό  
 J = Jacobs  
 S = αντοχή σε κρούση  
 1 ή 2 = αριθμός κελύφων

M = μεταλλική έκδοση  
 R = για δεξιόστροφη περιστροφή  
 R+L = για δεξιόστροφη και αριστερόστροφη περιστροφή



Εύρος σύσφιξης mm	Εσωτερικό σπείρωμα	Εξωτερική διάμετρος Ø mm	Μήκος (κλειστό) mm	Βάρος kg	Κωδικός	Τιμή € (χωρίς ΦΠΑ)	
 <p><b>Futuro Plus H1, R + L ταχυσόκ γρήγορης σύσφιξης</b></p> <ul style="list-style-type: none"> <li>■ Ειδικά σχεδιασμένο για δράπανα με στοπ ατράκτου</li> <li>■ Πλαστικό κέλυφος</li> <li>■ Μονοκέλυφο</li> <li>■ Γρήγορη αλλαγή εξαρτημάτων χωρίς κλειδί</li> <li>■ Όχι για κρουστική διάτρηση</li> <li>■ Τρυπημένο με βίδα ασφαλείας για μηχανήματα με δεξιόστροφη και αριστερόστροφη περιστροφή</li> </ul>	1 - 10	1/2"-20 UNF	40	49	0,15	636219000	23,14 €
	1,5 - 13	1/2"-20 UNF	42,7	72,4	0,2	636517000	33,66 €
	1,5 - 13	1/2"-20 UNF	42,7	61	0,2	636609000	23,58 €

**Τσοκ οδοντωτής στεφάνης, για κρουστική λειτουργία**

Εύρος σύσφιξης mm	Εσωτερικό σπείρωμα	Εξωτερική διάμετρος Ø mm	Μήκος (κλειστό) mm	Βάρος kg	Μέγεθος κλειδιού	Κωδικός	Τιμή € (χωρίς ΦΠΑ)	
 <p><b>Τσοκ οδοντωτής στεφάνης με κλειδί, R</b></p> <ul style="list-style-type: none"> <li>■ 1000 φορές δοκιμασμένο</li> <li>■ Το τσοκ για κάθε εργασία</li> <li>■ Με εσωτερικό σπείρωμα ή με εσωτερικό κώνο για δράπανα, κρουστικά δράπανα καθώς και σταθερά δράπανα</li> <li>■ Η δύναμη σύσφιξης παραμένει σταθερή κατά τη διάτρηση με ή χωρίς κρούση</li> <li>■ Για δεξιόστροφη λειτουργία</li> </ul>	0,5 - 6,5	3/8"-24 UNF	30	53	0,17	1	635008000	42,57 €
	1,5 - 13	1/2"-20 UNF	42,5	74	0,31	2	635302000	24,79 €
	1,5 - 13	B16	42,5	78	0,35	2	635036000	20,52 €
	3 - 16	1/2"-20 UNF	50	87,5	0,6	3	635054000	61,12 €
	3 - 16	B16	50	86	0,64	3	635050000	61,12 €
	3 - 16	B18	50	94,5	0,63	3	635049000	61,12 €
	5 - 20	B22	65	113	0,75	4	635058000	241,99 €

 <p><b>Τσοκ οδοντωτής στεφάνης με κλειδί, R + L</b></p> <ul style="list-style-type: none"> <li>■ 1000 φορές δοκιμασμένο</li> <li>■ Το τσοκ για κάθε εργασία</li> <li>■ Με εσωτερικό σπείρωμα ή με εσωτερικό κώνο για δράπανα, κρουστικά δράπανα καθώς και σταθερά δράπανα</li> <li>■ Η δύναμη σύσφιξης παραμένει σταθερή κατά τη διάτρηση με ή χωρίς κρούση</li> <li>■ Τρυπημένο με βίδα ασφαλείας για μηχανήματα με δεξιόστροφη και αριστερόστροφη περιστροφή</li> </ul>	1 - 10	3/8"-24 UNF	33,3	61	0,17	2	635254000	22,39 €
	1 - 10	1/2"-20 UNF	33,3	61	0,17	2	635252000	22,39 €
	3 - 16	5/8"-16 UN	50	87,5	0,6	2	635253000	68,26 €
	1,5 - 13	1/2"-20 UNF	42,5	74	0,32	2	635304000	20,13 €

## Εξαρτήματα τσοκ

### Κλειδιά τσοκ

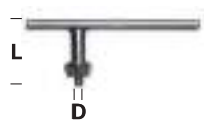

- Οδόντωση κατά DIN
- Για όλα τα τσοκ οδοντωτής στεφάνης

Μέγεθος κλειδιού	Διάμετρος Ø mm	Μήκος άξονα L mm	Κωδικός	Τιμή € (χωρίς ΦΠΑ)
1	4	30	635165000	3,21 €
2	6	42	635167000	4,41 €
3	8	50	635168000	7,20 €
4	9	55	635169000	18,06 €

### Μετατροπείς υποδοχών και αντάπτορες



- Σκληροί και τροχισμένοι
- Σύμφωνα με το πρότυπο DIN 238

Εξωτερικός κώνος Ø	Εσωτερικός κώνος	Ολικό μήκος mm	Βάρος kg	Κωδικός	Τιμή € (χωρίς ΦΠΑ)
MK 1	B 12	89	0,065	635104000	16,80 €
MK 1	B 16	97	0,09	635105000	16,23 €
MK 2	B 12	106,5	0,135	635114000	18,78 €
MK 2	B 16	110,5	0,16	635115000	18,78 €
MK 2	B 18	117,5	0,18	635116000	18,78 €
MK 3	B 16	134	0,31	635125000	25,89 €
MK 3	B 18	141	0,32	635126000	26,22 €
MK 3	B 22	147	0,39	635128000	28,41 €
MK 4	B 16	159	0,625	635132000	56,19 €
MK 4	B 18	168	0,66	635133000	61,41 €

### Μετατροπείς



- Βασικός τύπος
- Σύμφωνα με το πρότυπο DIN 2185

Εξωτερικός κώνος Ø	Εσωτερικός κώνος	Ολικό μήκος mm	Βάρος kg	Κωδικός	Τιμή € (χωρίς ΦΠΑ)
MK 3	MK 2	112	0,19	635143000	22,14 €
MK 4	MK 2	124	0,48	635144000	41,58 €
MK 4	MK 3	140	0,36	635146000	41,58 €

### Εξωλεκείς κώνων



- Σκληρυμένη βιομηχανική έκδοση
- Για το διαχωρισμό του κώνου από το εργαλείο

Κατάλληλο για κώνο	Ολικό μήκος mm	Βάρος kg	Κωδικός	Τιμή € (χωρίς ΦΠΑ)
MK 1, MK 2	140	0,07	642395000	15,00 €
MK 3	190	0,15	642396000	22,98 €

# Σύστημα Metabo Quick: Ευέλικτο και άνετο.



**Γρήγορη και αποτελεσματική εργασία**  
Γρήγορη αλλαγή του τσοκ και του εξαρτήματος για ευέλικτη εργασία

**Αύξηση της αποτελεσματικότητας με κατάλληλα εξαρτήματα**  
Χάρη στη μαγνητική θηλυκή εξαγωγή υποδοχή, μπορούν να εισαχθούν εξάγωνα τρυπάνια ή μύτες κατασβιδιού απευθείας στον άξονα του μηχανήματος. Αυτό βοηθά στη διάτρηση και το βιδώμα σε περιορισμένους χώρους και στην άμεση μετάδοση ροπής.

Τα δραπανοκατάβιδα μπαταρίας Metabo και κρουστικά πιστολέτα κατηγορίας L, LT και LTX, επίσης οι κολαουζιέρες μπαταρίας και το δράπανο BE 75 Quick είναι εξοπλισμένα με το Quick System.

Ποια τσοκ και φορείς Quick είναι κατάλληλα για ποιους τύπους εργαλείων, μπορείτε να δείτε στην ακόλουθη επισκόπηση.

**L**  
+ PowerMaxx



**Τσοκ γρήγορης προσαρμογής Futuro Plus H1 R+L, »Quick«**  
Κωδικός 627259000



**Φορέας γρήγορης προσαρμογής »Quick« 1/4"**  
Κωδικός 627241000



**Γωνιακός φορέας γρήγορης προσαρμογής »Quick« 1/4"**  
Κωδικός 627261000



**Έκκεντρη κεφαλή OFF-SET »Quick« 1/4"**  
Κωδικός 627234000

01

02

03

04

05

06

07

08

09

10

11

12

13

14

15

16

**LT**



**Τσοκ γρήγορης προσαρμογής Futuro Plus S1 M, »Quick«**  
Κωδικός 627240000



**Φορέας γρήγορης προσαρμογής »Quick« 1/4"**  
Κωδικός 627241000



**Γωνιακός φορέας γρήγορης προσαρμογής »Quick« 1/4"**  
Κωδικός 627077000



**Τσοκ γρήγορης προσαρμογής Futuro Plus S1 M/HM, »Quick«**  
Κωδικός 627203000

**LTX**

+ BE 75



**Τσοκ οδοντωτής στεφάνης »Quick«**  
Κωδικός 627238000



**Φορέας γρήγορης προσαρμογής »Quick« 1/4"**  
Κωδικός 627241000



**Γωνιακός φορέας βιδώματος »Quick« 1/4"**  
Κωδικός 627242000



**Έκκεντρη κεφαλή Off-set »Quick« 1/4"**  
Κωδικός 627343000



**Τσοκ γρήγορης προσαρμογής Futuro Plus H1 R+L**  
M4-M6 627235000\*  
M8-M12 627237000\*



**Εξάρτημα ροπής PowerX3 DC**  
Κωδικός 627232000



**Εξάρτημα ροπής PowerX3**  
Κωδικός 627256000

\*μόνο για κολαουζιέρες

Εξαρτήματα για δραπανοκατσάβιδα "Quick"		Κωδικός	Τιμή € (χωρίς ΦΠΑ)
 <p><b>NEO</b></p>	<p><b>Εξάρτημα ροπής PowerX3 DC</b></p> <ul style="list-style-type: none"> <li>■ Το εξάρτημα ροπής καθιστά εφικτό τον τριπλασιασμό της δύναμης (ροπής) του εργαλείου για απαιτητικές εφαρμογές</li> <li>■ Κατάλληλο για όλα τα Metabo δράπανα/κατσαβίδια μπαταρίας, κρουστικά δράπανα μπαταρίας με το σύστημα Metabo "Quick", σε συδιασμό με λαιμό 43 mm</li> <li>■ Στάνταρ εξοπλισμός συμπεριλαμβανομένου τσοκ οδοντωτής στεφάνης 1/2" 3-16 mm και προσαρμογέας για ρύθμιση μήκους λαβής</li> <li>■ Σπείρωμα συγκράτησης με υποδοχή 1/2" και θηλυκή εξάγωνη υποδοχή 1/4" (6.35 mm)</li> </ul> <p>Προσοχή: Χρησιμοποιήστε το PowerX3 DC μόνο με τα ακόλουθα εργαλεία και με σωστό μήκος της λαβής: όλα τα δράπανα/κατσαβίδια μπαταρίας και κρουστικά δράπανα LTX "Quick", BE 75 "Quick" με μήκος λαβής 640 mm, και BE 1300 "Quick" με μήκος λαβής 380 mm.</p>	627232000	394,32 €
	<p><b>Εξάρτημα ροπής PowerX3</b></p> <ul style="list-style-type: none"> <li>■ Το εξάρτημα ροπής καθιστά εφικτό τον τριπλασιασμό της δύναμης (ροπής) του εργαλείου για απαιτητικές εφαρμογές</li> <li>■ Κατάλληλο για όλα τα Metabo δράπανα/κατσαβίδια μπαταρίας, κρουστικά δράπανα μπαταρίας με το σύστημα Metabo "Quick", σε συδιασμό με λαιμό 43 mm</li> <li>■ Στάνταρ εξοπλισμός συμπεριλαμβανομένου τσοκ (1 x TX 50) και προσαρμογέας για ρύθμιση μήκους λαβής</li> <li>■ Σπείρωμα συγκράτησης με υποδοχή 1/2" και θηλυκή εξάγωνη υποδοχή 1/4" (6.35 mm)</li> </ul> <p>Προσοχή: Χρησιμοποιήστε το PowerX3 μόνο με τα ακόλουθα εργαλεία και με σωστό μήκος της λαβής: όλα τα δράπανα/κατσαβίδια μπαταρίας και κρουστικά δράπανα LTX "Quick", BE 75 "Quick" με μήκος λαβής 640 mm, και BE 1300 "Quick" με μήκος λαβής 380 mm.</p>	627256000	402,18 €
 <p><b>NEO</b></p>	<p><b>Τσοκ γρήγορης προσαρμογής Futuro Plus S1 M/HM, »Quick«</b></p> <ul style="list-style-type: none"> <li>■ Απλή, γρήγορη και εύκολη αλλαγή του τσοκ χάρη στο σύστημα γρήγορης αλλαγής Metabo "Quick"</li> <li>■ Τσοκ μεταλλικού τύπου με σιαγόνες σύσφιξης από καρβίδιο για υψηλές δυνάμεις σύσφιξης</li> <li>■ Μονοκέλυφο για κρουστικές διατρήσεις, κατάλληλο για δεξιόστροφη και αριστερόστροφη λειτουργία</li> <li>■ Μεγ. Άνοιγμα: 1.5 - 13 mm</li> <li>■ Κατάλληλο για όλα τα μηχανήματα Metabo "Quick"</li> </ul>	627203000	97,68 €
	<p><b>Τσοκ γρήγορης προσαρμογής Futuro Plus S1 M, »Quick«</b></p> <ul style="list-style-type: none"> <li>■ Απλή, γρήγορη και εύκολη αλλαγή του τσοκ χάρη στο σύστημα γρήγορης αλλαγής Metabo "Quick"</li> <li>■ Μονοκέλυφο για κρουστικές διατρήσεις, κατάλληλο για δεξιόστροφη και αριστερόστροφη λειτουργία</li> <li>■ Μεγ. Άνοιγμα: 1.5 - 13 mm</li> <li>■ Κατάλληλο για όλα τα μηχανήματα Metabo "Quick"</li> </ul>	627240000	88,04 €
	<p><b>Τσοκ γρήγορης προσαρμογής Futuro Plus H1 R+L, »Quick«</b></p> <ul style="list-style-type: none"> <li>■ Απλή, γρήγορη και εύκολη αλλαγή του τσοκ χάρη στο σύστημα γρήγορης αλλαγής Metabo "Quick"</li> <li>■ Μονοκέλυφο για κρουστικές διατρήσεις, κατάλληλο για δεξιόστροφη και αριστερόστροφη λειτουργία</li> <li>■ Μεγ. Άνοιγμα: 1.0 - 10 mm</li> <li>■ Κατάλληλο για όλα τα μηχανήματα Metabo "Quick"</li> </ul>	627259000	44,02 €
	<p><b>Τσοκ γρήγορης προσαρμογής Futuro Plus H1 R+L, »Quick«</b></p> <ul style="list-style-type: none"> <li>■ Απλή, γρήγορη και εύκολη αλλαγή του τσοκ χάρη στο σύστημα γρήγορης αλλαγής Metabo "Quick"</li> <li>■ Μονοκέλυφο για κρουστικές διατρήσεις, κατάλληλο για δεξιόστροφη και αριστερόστροφη λειτουργία</li> <li>■ Μεγ. Άνοιγμα: 1.5 - 13 mm</li> <li>■ Κατάλληλο για όλα τα μηχανήματα Metabo "Quick"</li> </ul>	636608000	22,11 €
	<p><b>Τσοκ γρήγορης προσαρμογής Futuro Plus H1 R+L, M4-M6, »Quick«</b></p> <ul style="list-style-type: none"> <li>■ Απλή, γρήγορη και εύκολη αλλαγή του τσοκ χάρη στο σύστημα γρήγορης αλλαγής Metabo "Quick"</li> <li>■ Μονοκέλυφο για κρουστικές διατρήσεις, κατάλληλο για δεξιόστροφη και αριστερόστροφη λειτουργία</li> <li>■ Μεγ. Άνοιγμα: 1.5-8 mm με τετράγωνο στήριγμα 3.5 mm για M4 και 5.0 mm για M6</li> <li>■ Κατάλληλο μόνο για κολαουζιέρες Metabo "Quick"</li> </ul>	627235000	87,45 €

	Κωδικός	Τιμή € (χωρίς ΦΠΑ)	
 <p><b>Τσοκ γρήγορης προσαρμογής Futuro Plus H1 R+L, M8-M12, »Quick«</b></p> <ul style="list-style-type: none"> <li>■ Απλή, γρήγορη και εύκολη αλλαγή του τσοκ χάρη στο σύστημα γρήγορης αλλαγής Metabo "Quick"</li> <li>■ Μονοκέλυφο για κρουστικές διατρήσεις, κατάλληλο για δεξιόστροφη και αριστερόστροφη λειτουργία</li> <li>■ Μεγ. Άνοιγμα: 1.5-13 mm με τετράγωνο στήριγμα 6.0 mm για M8 και 8.1 mm για M10 και M12</li> <li>■ Κατάλληλο μόνο για κολαουζέρες Metabo "Quick"</li> </ul>	627237000	87,45 €	01
 <p><b>Τσοκ οδοντωτής στεφάνης »Quick«</b></p> <ul style="list-style-type: none"> <li>■ Τσοκ με κλειδί Metabo Quick 1.5-13 mm για όλα τα Metabo Quick</li> <li>■ Απλή, γρήγορη και εύκολη αλλαγή του τσοκ χάρη στο σύστημα γρήγορης αλλαγής Metabo "Quick"</li> <li>■ Κατάλληλο για δεξιόστροφη και αριστερόστροφη λειτουργία</li> <li>■ Μεγ. Άνοιγμα: 1.5 - 13 mm</li> <li>■ Κατάλληλο για όλα τα μηχανήματα Metabo "Quick"</li> </ul>	627238000	95,17 €	02
 <p><b>Φορέας γρήγορης προσαρμογής »Quick« 1/4"</b></p> <ul style="list-style-type: none"> <li>■ Απλή, γρήγορη και βολική αλλαγή της υποδοχής εργαλείου χάρη στο σύστημα γρήγορης αλλαγής Metabo "Quick"</li> <li>■ Κατάλληλο για εξαρτήματα με 1/4" εξωτερικό εξαγωνικό στέλεχος σύμφωνα με τα πρότυπα DIN 3126 - C 6.3 και E 6.3</li> <li>■ Κατάλληλο για όλα τα μηχανήματα Metabo "Quick"</li> </ul>	627241000	76,80 €	03
 <p><b>Γωνιακός φορέας βιδώματος »Quick« 1/4"</b></p> <ul style="list-style-type: none"> <li>■ Γρήγορη και άνετη τοποθέτηση του γωνιακού φορέα χωρίς τη χρήση εργαλείων</li> <li>■ Μαγνητική υποδοχή εξαρτήματος με εξαγωνικό στέλεχος 1/4" (6.35mm)</li> <li>■ Κατάλληλο για δεξιόστροφη και αριστερόστροφη λειτουργία</li> <li>■ Κατάλληλο για μηχανήματα μπαταρίας με μέγιστη ροπή στρέψης 110 Nm</li> <li>■ Κατάλληλο για όλα τα μηχανήματα Metabo με λαιμό Ø 43mm</li> </ul>	627242000	115,56 €	04
 <p><b>Γωνιακός φορέας γρήγορης προσαρμογής »Quick« 1/4"</b></p> <ul style="list-style-type: none"> <li>■ Γρήγορη και άνετη τοποθέτηση του γωνιακού φορέα χωρίς τη χρήση εργαλείων</li> <li>■ Μαγνητική υποδοχή εξαρτήματος με εξαγωνικό στέλεχος 1/4" (6.35 mm)</li> <li>■ Κατάλληλο για δεξιόστροφη και αριστερόστροφη λειτουργία</li> <li>■ Κατάλληλο για μηχανήματα μπαταρίας με μέγιστη ροπή στρέψης 110 Nm</li> <li>■ Κατάλληλο μόνο για Metabo BS 18 LT Quick, BS 18 LT BL Q, BS 18 L Quick, BS 14.4 LT Quick</li> </ul>	627077000	97,08 €	05
 <p><b>Γωνιακός φορέας γρήγορης προσαρμογής »Quick« 1/4"</b></p> <ul style="list-style-type: none"> <li>■ Για διάτρηση και βιδώμα σε δυσπρόσιτα μέρη</li> <li>■ Μαγνητική υποδοχή εξαρτήματος με εξαγωνικό στέλεχος 1/4" (6.35mm)</li> <li>■ Υποδοχή κατασκευασμένη από ειδικό χάλυβα</li> <li>■ Κατάλληλο για δεξιόστροφη και αριστερόστροφη λειτουργία έως 28 Nm</li> <li>■ Ειδικά για Metabo PowerMaxx BS Quick και BS 18 Quick</li> </ul>	627261000	48,16 €	06
 <p><b>Έκκεντρη κεφαλή Off-set »Quick« 1/4"</b></p> <ul style="list-style-type: none"> <li>■ Η έκκεντρη κεφαλή επιτρέπει την εργασία κοντά σε άκρες και τοίχους. Η διάσταση στις γωνίες είναι 11 mm</li> <li>■ Το εξάρτημα μπορεί να ρυθμιστεί σε 12 διαφορετικές θέσεις</li> <li>■ Υποδοχή 1/4" για όλα τα στάνταρ κατασβίδια</li> <li>■ Σετ 3 τεμαχίων: Έκκεντρη κεφαλή off-set »Quick«, αντικραδασμική λαβή, αποστάτης</li> <li>■ Κατάλληλο για Metabo BS 18 LTX BL Q I, SB 18 LTX BL Q I, BS 18 LTX-3 BL Q I, SB 18 LTX-3 BL Q I, GB 18 LTX BL Q I, BS 18 LTX Quick</li> </ul>	627343000	161,28 €	07
<p><b>NEO</b></p>  <p><b>Έκκεντρη κεφαλή OFF-SET »Quick« 1/4"</b></p> <ul style="list-style-type: none"> <li>■ Η έκκεντρη κεφαλή επιτρέπει τη λειτουργία κοντά σε άκρα και τοίχους. Η διάσταση στις γωνίες είναι 11.2 mm</li> <li>■ Το εξάρτημα μπορεί να ρυθμιστεί σε 12 διαφορετικές θέσεις</li> <li>■ Υποδοχή 1/4" για όλα τα στάνταρ κατασβίδια</li> <li>■ Κατάλληλο για Metabo PowerMaxx BS Quick, PowerMaxx BS 12 Q, PowerMaxx BS 12 BL Q, BS 18 Quick, BS 18 L BL Q</li> </ul>	627234000	66,14 €	08
			09
			10
			11
			12
			13
			14
			15
			16

## Τρυπάνια Μετάλλου

**HSS-R τρυπάνια μέταλλου, DIN 338 με έλαση**

Τρυπάνι σπείρας κατασκευασμένο από υψηλής ποιότητας και υψηλής ταχύτητας χάλυβα. Σύμφωνα με το πρότυπο DIN 338, κυλινδρικό, δεξιόστροφης κοπής, τύπου N, μαύρο χρώμα

**Εφαρμογή:**

Κατάλληλο για διάτρηση σε συνήθη χρησιμοποιούμενα υλικά από χάλυβα, μη σιδηρούχα μέταλλα, κράματα μετάλλων. Έως 900 N/mm<sup>2</sup> αντοχή σε εφελκυσμό.

**HSS-G τρυπάνια μέταλλου, DIN 338 τροχισμένα**

Τρυπάνι σπείρας κατασκευασμένο από υψηλής ποιότητας και υψηλής ταχύτητας χάλυβα. Σύμφωνα με το πρότυπο DIN 338, κυλινδρικό, δεξιόστροφης κοπής, τύπου N, τροχισμένης κορυφής 135°. Σύμφωνα με το DIN 1412 C (από 3 mm), γυαλισμένη επιφάνεια

**Εφαρμογή:**

Για μέγιστο φορτίο και ακρίβεια στην βιοτεχνία και τη βιομηχανία. Για διάτρηση σε χάλυβα και χυτό χάλυβα, σε κράματα μετάλλων, φαιό χυτοσίδηρο, πυροσυσσωματωμένο σίδηρο, ασημί, νικέλιο, γραφίτη, κ.λ.π. Έως 900 N/mm<sup>2</sup> αντοχή σε εφελκυσμό.

**HSS-Co τρυπάνια μέταλλου, DIN 338 τροχισμένα**

Τρυπάνι σπείρας κατασκευασμένο από υψηλής ποιότητας και υψηλής ταχύτητας χάλυβα. Σύμφωνα με το πρότυπο DIN 338, κυλινδρικό, δεξιόστροφης κοπής, τύπου N, ενισχυμένο πάχος του πυρήνα, τροχισμένης κορυφής 135°. Σύμφωνα με το DIN 1412 C (από 2 mm), επιφάνεια από χάλκινο χρώμα.

**Εφαρμογή:**

Για μέγιστο φορτίο και ακρίβεια στην βιοτεχνία και τη βιομηχανία. Για δύσκολες διατρήσεις σε υλικά ανθεκτικά σε θερμότητα, διάβρωση και οξειδωση μέταλλα, VA μέταλλα, ειδικά κράματα, συγκολλημένες ραφές, CrNi-μέταλλα. Έως 1100 N/mm<sup>2</sup> αντοχή σε εφελκυσμό.

**HSS-TiN τρυπάνια μέταλλου, DIN 338 τροχισμένα**

Τρυπάνι σπείρας κατασκευασμένο από υψηλής ποιότητας και υψηλής ταχύτητας χάλυβα. Σύμφωνα με το πρότυπο DIN 338, κυλινδρικό, δεξιόστροφης κοπής, τύπου N, τροχισμένης κορυφής 135° (από 3 mm προς τα πάνω). Σύμφωνα με το DIN 1412 C, επιφάνεια χρυσού χρώματος.

**Εφαρμογή:**

Για μέγιστο φορτίο και ακρίβεια στην βιοτεχνία και τη βιομηχανία. Για διατρήσεις χάλυβα και χυτοχάλυβα, σε κράματα μετάλλων, φαιό χυτοσίδηρο, ανοιπημένο χυτοσίδηρο, ασημί, νικέλιο, γραφίτη, μπρούντζου και ορείχαλκου (δεν είναι κατάλληλο για αλουμίνιο). Έως 900 N/mm<sup>2</sup> αντοχή σε εφελκυσμό.

Τρυπάνια μέταλλου

Τρυπάνια μέταλλου HSS-R, DIN 338



- Τρυπάνι σπείρας κατασκευασμένο από υψηλής ποιότητας και υψηλής ταχύτητας χάλυβα σύμφωνα με το πρότυπο DIN 338 κυλινδρικό, δεξιόστροφης κοπής, τύπου N
- Κυλινδρικού στελέχους, τροχισμένη κορυφή 118°
- Μαύρο χρώμα
- Κατάλληλο για διάτρηση σε χάλυβα, μη σιδηρούχα μέταλλα, σε κράματα μετάλλων. Έως 900 N/mm<sup>2</sup> αντοχή σε εφελκυσμό.

Διάμετρος mm	Ολικό μήκος mm	Μήκος εργασίας mm	Τεμάχια συσκευασίας	Κωδικός	Τιμή € (χωρίς ΦΠΑ)
1	34	12	10	627700000	3,82 €
1,1	36	14	10	627701000	4,73 €
1,2	38	16	10	627702000	4,73 €
1,3	38	16	10	627703000	4,73 €
1,4	40	18	10	627704000	4,73 €
1,5	40	18	10	627705000	3,82 €
1,6	43	20	10	627706000	4,73 €
1,7	43	20	10	627707000	4,73 €
1,8	46	22	10	627708000	4,73 €
1,9	46	22	10	627709000	4,73 €
2	49	24	10	627710000	4,07 €
2,1	49	24	10	627711000	10,91 €
2,2	53	27	10	627712000	4,73 €
2,3	53	27	10	627713000	4,73 €
2,4	57	30	10	627714000	4,73 €
2,5	57	30	10	627715000	4,07 €
2,6	57	30	10	627716000	4,73 €
2,7	61	33	10	627717000	4,73 €
2,8	61	33	10	627718000	4,73 €
2,9	61	33	10	627719000	4,73 €
3	61	33	10	627720000	4,07 €
3,1	65	36	10	627721000	5,19 €
3,2	65	36	10	627722000	4,73 €
3,3	65	36	10	627723000	5,19 €
3,4	70	39	10	627724000	5,83 €
3,5	70	39	10	627725000	4,73 €
3,6	70	39	10	627726000	6,61 €
3,7	70	39	10	627727000	6,61 €
3,8	75	43	10	627728000	6,61 €
3,9	75	43	10	627729000	6,61 €
4	75	43	10	627730000	5,08 €
4,1	75	43	10	627731000	6,84 €
4,2	75	43	10	627732000	5,74 €
4,3	80	47	10	627733000	6,84 €
4,4	80	47	10	627734000	6,84 €
4,5	80	47	10	627735000	6,26 €
4,6	80	47	10	627736000	7,50 €
4,7	80	47	10	627737000	7,50 €
4,8	86	52	10	627738000	6,26 €
4,9	86	52	10	627739000	7,50 €
5	86	52	10	627740000	6,26 €
5,1	86	52	10	627741000	7,79 €
5,2	86	52	10	627742000	7,79 €
5,3	93	57	10	627743000	7,79 €
5,4	93	57	10	627744000	7,79 €
5,5	93	57	10	627745000	6,97 €
5,6	93	57	10	627746000	8,53 €
5,7	93	57	10	627747000	8,53 €
5,8	93	57	10	627748000	8,53 €
5,9	93	57	10	627749000	8,53 €
6	93	57	10	627750000	7,92 €
6,1	101	63	10	627751000	9,65 €
6,2	101	63	10	627752000	9,65 €
6,3	101	63	10	627753000	9,65 €

01

02

03

04

05

06

07

08

09

10

11





12

13

14

15

16

Διάμετρος mm	Ολικό μήκος mm	Μήκος εργασίας mm	Τεμάχια συσκευασίας	Κωδικός	Τιμή € (χωρίς ΦΠΑ)
6,4	101	63	10	627754000	9,65 €
6,5	101	63	10	627755000	8,67 €
6,6	101	63	10	627756000	10,20 €
6,7	101	63	10	627757000	10,20 €
6,8	109	69	10	627758000	10,20 €
6,9	109	69	10	627759000	10,20 €
7	109	69	10	627760000	9,55 €
7,1	109	69	10	627761000	12,48 €
7,2	109	69	10	627762000	12,48 €
7,3	109	69	10	627763000	13,88 €
7,4	109	69	10	627764000	13,88 €
7,5	109	69	10	627765000	11,99 €
7,6	117	75	10	627766000	15,18 €
7,7	117	75	10	627767000	15,18 €
7,8	117	75	10	627768000	15,18 €
7,9	117	75	10	627769000	15,18 €
8	117	75	10	627770000	13,40 €
8,1	117	75	10	627771000	16,58 €
8,2	117	75	10	627772000	16,58 €
8,3	117	75	10	627773000	16,58 €
8,4	117	75	10	627774000	16,58 €
8,5	117	75	10	627775000	15,67 €
8,6	125	81	10	627776000	20,79 €
8,7	125	81	10	627777000	20,79 €
8,8	125	81	10	627778000	20,79 €
8,9	125	81	10	627779000	20,79 €
9	125	81	10	627780000	17,53 €
9,5	125	81	10	627785000	20,37 €
10	133	87	10	627790000	21,08 €
10,2	133	87	5	627792000	14,54 €
10,5	133	87	5	627795000	12,83 €
11	142	94	5	627800000	13,23 €
11,5	142	94	5	627805000	14,59 €
12	151	101	5	627810000	15,67 €
12,5	151	101	5	627815000	16,39 €
13	151	101	5	627820000	17,83 €
	Σετ τρυπάνια HSS-R 6 τμχ. σε πλαστική θήκη Ø 2 / 3 / 4 / 5 / 6 / 8 mm			627160000	7,14 €
	Σετ τρυπάνια HSS-R 10 τμχ. σε πλαστική θήκη Ø 1 / 2 / 3 / 4 / 5 / 6 / 7 / 8 / 9 / 10 mm			627158000	14,37 €
	Σετ τρυπάνια HSS-R 13 τμχ. σε πλαστική θήκη Ø 1,5 / 2 / 2,5 / 3 / 3,2 / 3,5 / 4 / 4,5 / 4,8 / 5 / 5,5 / 6 / 6,5 mm			627161000	10,71 €
	Σετ τρυπάνια HSS-R 13 τμχ. σε πλαστική θήκη Ø 2 / 2,5 / 3 / 3,5 / 4 / 4,5 / 5 / 5,5 / 6 / 6,5 / 7 / 7,5 / 8 mm			627162000	14,52 €
	Σετ τρυπάνια HSS-R 19 τμχ. σε πλαστική θήκη Ø 1 / 1,5 / 2 / 2,5 / 3 / 3,5 / 4 / 4,5 / 5 / 5,5 / 6 / 6,5 / 7 / 7,5 / 8 / 8,5 / 9 / 9,5 / 10 mm			627164000	24,48 €



Διάμετρος mm	Ολικό μήκος mm	Μήκος εργασίας mm	Τεμάχια συσκευασίας	Κωδικός	Τιμή € (χωρίς ΦΠΑ)
	Σετ τρυπάνια HSS-R 25 τμχ. σε πλαστική θήκη Ø 1 / 1,5 / 2 / 2,5 / 3 / 3,5 / 4 / 4,5 / 5 / 5,5 / 6 / 6,5 / 7 / 7,5 / 8 / 8,5 / 9 / 9,5 / 10 / 10,5 / 11 / 11,5 / 12 / 12,5 / 13 mm			627159000	49,95 €

01

02

03

04

05

06

07

08

09

10

11

12

13

14

15

16

Τρυπάνια μετάλλου HSS-R, DIN 338, τροχισμένου στελέχους



- Τρυπάνι σπείρας κατασκευασμένο από υψηλής ποιότητας και υψηλής ταχύτητας χάλυβα σύμφωνα με το πρότυπο DIN 338 κυλινδρικό, δεξιόστροφης κοπής, τύπου N
- Τροχισμένου στελέχους, τροχισμένη κορυφή 118°
- Μαύρο χρώμα
- Κατάλληλο για διάτρηση σε χάλυβα, μη σιδηρούχα μέταλλα, σε κράματα μετάλλων. Έως 900 N/mm<sup>2</sup> αντοχή σε εφελκυσμό



Διάμετρος mm	Ολικό μήκος mm	Μήκος εργασίας mm	Άξονας Ø mm	Τεμάχια συσκευασίας	Κωδικός	Τιμή € (χωρίς ΦΠΑ)
13,5	160	108	10	1	625006000	9,49 €
14	160	108	10	1	625007000	10,36 €
15	169	114	10	1	625009000	11,76 €
16	178	120	10	1	625011000	14,20 €
17	184	125	13	1	625013000	17,11 €
18	191	130	13	1	625015000	18,48 €
19	198	135	13	1	625017000	19,09 €
20	205	140	13	1	625019000	22,39 €

Τρυπάνια μετάλλου HSS-G ειδική κορυφή 135\*





- Τρυπάνι σπείρας κατασκευασμένο από υψηλής ποιότητας και υψηλής ταχύτητας χάλυβα σύμφωνα με το πρότυπο DIN 338 κυλινδρικό, δεξιόστροφης κοπής, τύπου N, τροχισμένης κορυφής 135°. Σύμφωνα με το DIN 1412 C (από 3 mm)
- Ασημί χρώμα
- Για μέγιστο φορτίο και ακρίβεια στην βιοτεχνία και τη βιομηχανία
- Για διατρήσεις χάλυβα και χυτοχάλυβα, σε κράματα μετάλλων, φαιό χυτοσίδηρο, ελατό χυτοσίδηρο, όλκιμο χυτοσίδηρο, πυρσοσσωματωμένο σίδηρο, ασημί, νικέλιο, γραφίτη και μη σιδηρούχα μέταλλα και πλαστικά. Έως 900 N/mm<sup>2</sup> αντοχή σε εφελκυσμό

Διάμετρος mm	Ολικό μήκος mm	Μήκος εργασίας mm	Τεμάχια συσκευασίας	Κωδικός	Τιμή € (χωρίς ΦΠΑ)
1	34	12	10	627852000	10,98 €
1,5	40	18	10	627857000	10,98 €
2	49	24	10	627862000	10,98 €
2,5	57	30	10	627867000	10,98 €
3	61	33	10	627872000	11,70 €
3,1	65	36	10	NEO 627972000	11,32 €
3,2	65	36	10	627874000	11,70 €
3,3	65	36	10	627875000	12,48 €
3,5	70	39	10	627877000	11,99 €
4	75	43	10	627882000	13,10 €
4,1	75	43	10	627883000	16,07 €
4,2	75	43	10	627884000	14,77 €
4,5	80	47	10	627887000	14,77 €
4,8	86	52	10	627890000	17,31 €
4,9	86	52	10	NEO 627974000	15,92 €
5	86	52	10	627892000	16,72 €
5,1	86	52	10	627893000	22,64 €
5,2	86	52	10	627894000	22,64 €

Διάμετρος mm	Ολικό μήκος mm	Μήκος εργασίας mm	Τεμάχια συσκευασίας	Κωδικός	Τιμή € (χωρίς ΦΠΑ)
5,5	93	57	10	627897000	19,98 €
6	93	57	10	627902000	21,38 €
6,5	101	63	10	627907000	26,94 €
6,8	109	69	5	627910000	16,07 €
7	109	69	5	627912000	16,07 €
7,5	109	69	5	627917000	17,43 €
8	117	75	5	627922000	20,79 €
8,2	117	75	5	627924000	25,74 €
8,5	117	75	5	627927000	23,00 €
9	125	81	5	627932000	25,32 €
9,5	125	81	5	627937000	27,08 €
10	133	87	5	627942000	30,66 €
10,2	133	87	5	627943000	39,33 €
10,5	133	87	5	627944000	39,03 €
11	142	94	5	627945000	40,50 €
11,5	142	94	5	627946000	44,25 €
12	151	101	5	627947000	45,52 €
12,5	151	101	5	627948000	51,91 €
13	151	101	5	627949000	52,91 €
1	34	12	2	627950000	2,97 €
1,5	40	18	2	627951000	2,97 €
2	49	24	2	627952000	2,97 €
2,5	57	30	2	627953000	2,97 €
3	61	33	2	627954000	2,97 €
3,2	65	36	2	627955000	2,97 €
3,5	70	39	2	627957000	2,97 €
4	75	43	2	627958000	3,16 €
4,2	80	47	1	627960000	2,18 €
4,5	80	47	1	627961000	2,18 €
4,8	86	52	1	627962000	2,42 €
5	86	52	1	627963000	2,30 €
5,5	93	57	1	627966000	2,67 €
6	93	57	1	627967000	2,82 €
6,5	101	63	1	627968000	3,34 €
6,8	109	69	1	627969000	3,83 €
7	109	69	1	627970000	3,83 €
7,5	109	69	1	627971000	4,32 €
8	117	75	1	627973000	4,85 €
8,5	117	75	1	627975000	5,49 €
9	125	81	1	627976000	5,83 €
9,5	125	81	1	627977000	6,26 €
10	133	87	1	627978000	7,11 €
10,5	133	87	1	627980000	8,53 €
11	142	94	1	627981000	8,80 €
11,5	142	94	1	627982000	10,47 €
12	151	101	1	627983000	9,94 €
12,5	151	101	1	627984000	11,05 €
13	151	101	1	627985000	11,30 €
	Σετ τρυπάνια HSS-G 13 τμχ. σε πλαστική θήκη Ø 1,5 / 2 / 2,5 / 3 / 3,2 / 3,5 / 4 / 4,5 / 4,8 / 5 / 5,5 / 6 / 6,5 mm			627096000	23,97 €
	Σετ τρυπάνια HSS-G 19 τμχ. σε πλαστική θήκη Ø 1 / 1,5 / 2 / 2,5 / 3 / 3,5 / 4 / 4,5 / 5 / 5,5 / 6 / 6,5 / 7 / 7,5 / 8 / 8,5 / 9 / 9,5 / 10 mm			627097000	65,16 €



Τα σετ των εξαρτημάτων μπορείτε να τα βρείτε στο κεφάλαιο 31, από σελίδα 288

Διάμετρος mm	Ολικό μήκος mm	Μήκος εργασίας mm	Τεμάχια συσκευασίας	Κωδικός	Τιμή € (χωρίς ΦΠΑ)
	Σετ τρυπάνια HSS-G 25 τμχ. σε πλαστική θήκη Ø 1 / 1,5 / 2 / 2,5 / 3 / 3,5 / 4 / 4,5 / 5 / 5,5 / 6 / 6,5 / 7 / 7,5 / 8 / 8,5 / 9 / 9,5 / 10 / 10,5 / 11 / 11,5 / 12 / 12,5 / 13 mm			627098000	126,90 €
	Σετ τρυπάνια HSS-G 7 τμχ. σε πλαστική θήκη Ø 2.5 / 3.1 / 2x 3.3 / 4.1 / 4.9 / 5.1 mm			627979000	18,68 €

NEO

01  
02  
03

Τρυπάνια μετάλλου HSS-G ειδική κορυφή 135° ΜΑΚΡΙΑ



- Τρυπάνι σπείρας κατασκευασμένο από υψηλής ποιότητας και υψηλής ταχύτητας χάλυβα σύμφωνα με το πρότυπο DIN 340 κυλινδρικό, δεξιόστροφης κοπής, τύπου N, τροχισμένης κορυφής 135°. Σύμφωνα με το DIN 1412 C (από 3 mm)
- Ασημί χρώμα
- Για υψηλές απαιτήσεις και ακρίβεια στην βιοτεχνία και τη βιομηχανία
- Για διατρήσεις χάλυβα και χυτοχάλυβα, σε κράματα μετάλλων, φαιό χυτοσίδηρο, όγκιμο χυτοσίδηρο, πυρσοσσωματωμένο σίδηρο, ασημί, νικέλιο, γραφίτη. Έως 900 N/mm<sup>2</sup> αντοχή σε εφελκυσμό

Διάμετρος mm	Ολικό μήκος mm	Μήκος εργασίας mm	Τεμάχια συσκευασίας	Κωδικός	Τιμή € (χωρίς ΦΠΑ)
2	85	56	1	625031000	1,92 €
3	100	66	1	625033000	2,15 €
4	119	78	1	625038000	2,90 €
5	132	87	1	625043000	3,59 €
6	139	91	1	625050000	4,30 €
7	156	102	1	625053000	5,77 €
8	165	109	1	625055000	6,91 €
9	175	115	1	625057000	9,06 €
10	184	121	1	625059000	11,02 €
11	195	128	1	625062000	13,88 €
12	205	134	1	625064000	17,27 €
13	205	134	1	625066000	19,58 €

04  
05  
06  
07  
08  
09  
10

Τρυπάνια μετάλλου HSS-G με εξάγωνο στέλεχος 1/4"



- Υψηλής ποιότητας τρυπάνι ακριβείας κατασκευασμένο από εξαιρετικά σκληρυμένο χάλυβα
- Ακριβές τρόχισμα
- Ιδανικό για τη νέα γενιά δραπάνων που είναι εξοπλισμένα με ταχυσόκ γρήγορης προσαρμογής

Διάμετρος mm	Ολικό μήκος mm	Μήκος εργασίας mm	Τεμάχια συσκευασίας	Κωδικός	Τιμή € (χωρίς ΦΠΑ)
2	47	16	1	627514000	5,37 €
3	47	16	1	627515000	5,37 €
4	53	20	1	627516000	5,64 €
5	59	26	1	627517000	5,88 €
6	59	26	1	627518000	6,12 €
8	60	32	1	627519000	6,36 €
	Σετ τρυπάνια HSS-G 5 τμχ. σε πλαστική θήκη Ø 3 / 4 / 5 / 6 / 8 mm			627112000	27,60 €

11  
12  
13  
14  
15  
16

Τρυπάνια μετάλλου HSS-CO ειδική κορυφή 135\* κοβαλτίου





- Τρυπάνι σπείρας κατασκευασμένο από κράμα κοβαλτίου και υψηλής ποιότητας και ταχύτητας χάλυβα. Σύμφωνα με το πρότυπο DIN 338, κυλινδρικό, τύπου N, ενισχυμένο πάχος του πυρήνα, τροχισμένης κορυφής 135°. Σύμφωνα με το DIN 1412 C (από 2 mm)
- Χάλκινο χρώμα
- Για υψηλές απαιτήσεις και ακρίβεια στην βιοτεχνία και τη βιομηχανία
- Για διατρήσεις χάλυβα, ανοξείδωτου χάλυβα, VA χάλυβα, χυτοχάλυβα, μη σιδηρούχα μέταλλα, πλαστικά, ειδικά κράματα, χρωμιωμένο βανάδιο χάλυβα. Έως 1100 N/mm<sup>2</sup> αντοχή σε εφελκυσμό

Διάμετρος mm	Ολικό μήκος mm	Μήκος εργασίας mm	Τεμάχια συσκευασίας	Κωδικός	Τιμή € (χωρίς ΦΠΑ)
1	34	12	2	627430000	4,07 €
1,5	40	18	2	627431000	3,68 €
2	49	24	2	627432000	3,68 €
2,5	57	30	2	627433000	4,07 €
3	61	33	2	627435000	4,07 €
3,2	65	36	2	627436000	4,46 €
3,3	65	36	2	627437000	5,08 €
3,5	70	39	2	627438000	4,60 €
4	75	43	2	627439000	4,85 €
4,1	75	43	1	627440000	3,16 €
4,2	75	43	1	627441000	3,16 €
4,5	80	47	1	627442000	3,16 €
4,8	86	52	1	627443000	3,16 €
5	86	52	1	627444000	3,16 €
5,1	86	52	1	627445000	4,46 €
5,2	86	52	1	627446000	4,46 €
5,5	93	57	1	627447000	3,98 €
6	93	57	1	627448000	3,98 €
6,5	101	63	1	627449000	5,19 €
6,8	109	69	1	627450000	6,38 €
7	109	69	1	627451000	5,47 €
7,5	109	69	1	627452000	6,52 €
8	117	75	1	627454000	6,52 €
8,5	117	75	1	627456000	7,50 €
9	125	81	1	627457000	8,67 €
9,5	125	81	1	627458000	9,29 €
10	133	87	1	627459000	9,78 €
10,2	133	87	1	627460000	15,15 €
10,5	133	87	1	627461000	15,15 €
11	142	94	1	627462000	15,28 €
11,5	142	94	1	627463000	16,07 €
12	151	101	1	627464000	16,07 €
12,5	151	101	1	627465000	19,09 €
13	151	101	1	627466000	19,09 €
	Σετ τρυπάνια HSS-CO 6 τμχ. σε πλαστική θήκη Ø 2 / 3 / 4 / 5 / 6 / 8 mm			627119000	22,32 €
	Σετ τρυπάνια HSS-CO 13 τμχ. σε πλαστική θήκη Ø 1,5 / 2 / 2,5 / 3 / 3,2 / 3,5 / 4 / 4,5 / 4,8 / 5 / 5,5 / 6 / 6,5 mm			627120000	38,94 €
	Σετ τρυπάνια HSS-CO 19 τμχ. σε πλαστική θήκη Ø 1 / 1,5 / 2 / 2,5 / 3 / 3,5 / 4 / 4,5 / 5 / 5,5 / 6 / 6,5 / 7 / 7,5 / 8 / 8,5 / 9 / 9,5 / 10 mm			627121000	98,43 €
	Σετ τρυπάνια HSS-CO 25 τμχ. σε πλαστική θήκη Ø 1 / 1,5 / 2 / 2,5 / 3 / 3,5 / 4 / 4,5 / 5 / 5,5 / 6 / 6,5 / 7 / 7,5 / 8 / 8,5 / 9 / 9,5 / 10 / 10,5 / 11 / 11,5 / 12 / 12,5 / 13 mm			627122000	211,71 €

Τρυπάνια μετάλλου HSS-TiN, DIN 338

- Σπειροειδές τρυπάνι ακριβείας κατασκευασμένο από χάλυβα υψηλής ποιότητας επικαλυμμένο με τιτάνιο, κυλινδρικό, τύπου N
- Δεν είναι κατάλληλο για διάτρηση αλουμινίου

	Κωδικός	Τιμή € (χωρίς ΦΠΑ)
 <p><b>Σετ τρυπάνια HSS-TiN 6 τμχ. σε πλαστική θήκη</b> Ø 2 / 3 / 4 / 5 / 6 / 8 mm</p>	627171000	14,07 €
 <p><b>Σετ τρυπάνια HSS-TiN 19 τμχ. σε πλαστική θήκη</b> Ø 1 / 1,5 / 2 / 2,5 / 3 / 3,5 / 4 / 4,5 / 5 / 5,5 / 6 / 6,5 / 7 / 7,5 / 8 / 8,5 / 9 / 9,5 / 10 mm</p>	627173000	60,30 €
 <p><b>Σετ τρυπάνια HSS-TiN 25 τμχ. σε πλαστική θήκη</b> Ø 1 / 1,5 / 2 / 2,5 / 3 / 3,5 / 4 / 4,5 / 5 / 5,5 / 6 / 6,5 / 7 / 7,5 / 8 / 8,5 / 9 / 9,5 / 10 / 10,5 / 11 / 11,5 / 12 / 12,5 / 13 mm</p>	627191000	113,61 €

Τρυπάνια καλουπώματος



- Τρυπάνι σπείρας κατασκευασμένο από HSS χάλυβα για εξαιρετικά μεγάλη διάρκεια ζωής
- Ανταποκρίνεται στις απαιτήσεις ασφαλείας της κλαδικής ένωσης ξύλου σύμφωνα με το πρότυπο DIN 7490
- Δεν σφηνώνει στην οπή διάτρησης. Καλή εξαγωγή υλικού από την οπή
- Για την διάτρηση μέσα από τοίχους, καθώς και πλάκες, δοκούς, σανίδες δαπέδου κατασκευασμένες από μαλακό και σκληρό ξύλο. Επίσης κατάλληλο για προσόψεις και για μέταλλα, φύλλα μετάλλων κ.λ.π.

Διάμετρος mm	Ολικό μήκος mm	Τεμάχια συσκευασίας	Κωδικός	Τιμή € (χωρίς ΦΠΑ)
6	400	1	627330000	13,40 €
8	400	1	627331000	13,79 €
10	400	1	627332000	16,39 €
12	400	1	627333000	20,46 €
14	400	1	627334000	25,09 €
16	400	1	627335000	31,05 €
18	400	1	627336000	36,72 €
20	400	1	627337000	41,77 €
22	400	1	627338000	60,93 €
8	600	1	627401000	14,77 €
10	600	1	627402000	16,92 €
12	600	1	627403000	21,67 €
14	600	1	627404000	26,11 €
16	600	1	627405000	32,95 €

Τρυπάνι φρεζαρίσματος



- Κατασκευασμένο από HSS χάλυβα με πολύ αποτελεσματικές σπείρες φρεζαρίσματος, τροχισμένης κορυφής 135° σύμφωνα με το πρότυπο DIN 1412 C, επίστρωση από νιτρίδιο τιτανίου
- Εξαιρετικά κατάλληλο για την διάτρηση και φρεζάρισμα περιγραμμάτων σε φύλλα και άλλα λεπτού πάχους μέταλλα

Διάμετρος mm	Ολικό μήκος mm	Τεμάχια συσκευασίας	Κωδικός	Τιμή € (χωρίς ΦΠΑ)
6	90	1	625150000	7,79 €

## Τρυπάνια Τοιχοποιίας / Γενικής Χρήσης



### Τρυπάνια τοιχοποιίας, με άκρο καρβιδίου

Πολύ συμπαγές, υψηλής ποιότητας τρυπάνι τοιχοποιίας για περιστροφικά και κρουστικά δράπανα με κεφαλή καρβιδίου 130°, γωνιακή αυλάκωση, εισαγωγή με ευθεία σπείρα, ανθεκτικό στη θερμότητα, μεγάλη αντοχή και μακρά διάρκεια ζωής.

**Εφαρμογή:**

Κατάλληλο για διάτρηση σε τοιχοποιία, φυσική πέτρα.

### Τρυπάνια σκυροδέματος με άκρο καρβιδίου »classic«

Υψηλής ποιότητας τρυπάνι για μπετόν για περιστροφικά και κρουστικά δράπανα, γωνιακή αυλάκωση, εισαγωγή με ευθεία σπείρα, μακρά διάρκεια ζωής, ανθεκτικό στη θερμότητα, κεφαλή καρβιδίου 130°, αρνητική λοξότμηση, στιβαρή έκδοση, σφυρηλατημένη επιφάνεια.

**Εφαρμογή:**

Κατάλληλο για διάτρηση σε μπετόν, τοιχοποιία, φυσική πέτρα.

### Τρυπάνια σκυροδέματος με άκρο καρβιδίου »pro«

Υψηλής ποιότητας, στιβαρό τρυπάνι τοιχοποιίας με κεφαλή καρβιδίου 130°, ειδική αντοχή στην θερμότητα, εξαιρετικά μακρά διάρκεια ζωής με ειδική ελίκωση για γρήγορη αφαίρεση υλικού.

**Εφαρμογή:**

Για διάτρηση σε γρανίτη, μπετόν, τοιχοποιία, φυσική και τεχνητή πέτρα.

### Τρυπάνια γενικής χρήσης multi με άκρο καρβιδίου (TCT)

Τρυπάνι πολλαπλών χρήσεων με κυλινδρικό στέλεχος για περιστροφική και κρουστική χρήση, κεφαλή καρβιδίου με θετική γωνία κοπής.

Ιδανικό για χρήση σε εργαλεία μπαταρίας.

**Εφαρμογή:**



Κατάλληλο για διάτρηση σε ξύλο, μέταλλο, πλαστικό, τούβλο, γύψο, πίνακες, πορομπετόν, πλακάκια, κεραμικά, κ.λ.π.

## Τρυπάνια τοιχοποιίας / σκυροδέματος

### Τρυπάνια για πέτρωμα Impact



- Τρυπάνι τοιχοποιίας για περιστροφικά και κρουστικά δράπανα, τροχισμένη έκδοση, κεφαλή καρβιδίου 130°, σιβαρή έκδοση
- Κατάλληλο για διάτρηση σε τούβλα, τοιχοποιία, φυσική πέτρα κ.λ.π.

Διάμετρος mm	Ολικό μήκος mm	Μήκος εργασίας mm	Τεμάχια συσκευασίας	Κωδικός	Τιμή € (χωρίς ΦΠΑ)
3	60	30	1	627467000	1,53 €
4	75	40	1	627468000	1,53 €
5	85	50	1	627469000	1,53 €
5,5	85	50	1	627470000	1,67 €
6	100	60	1	627471000	1,67 €
6	150	85	1	627487000	2,31 €
6	200	135	1	627490000	2,84 €
7	100	60	1	627473000	1,79 €
8	120	80	1	627474000	2,09 €
8	200	135	1	627491000	2,84 €
10	120	80	1	627476000	2,67 €
10	200	135	1	627492000	3,45 €
12	150	85	1	627478000	3,68 €
12	200	135	1	627493000	3,82 €
14	150	85	1	627480000	4,07 €
	Σετ τρυπάνια 5 τμχ. σε πλαστική θήκη Ø 4 / 5 / 6 / 8 / 10 mm			627192000	9,93 €
	Σετ τρυπάνια 8 τμχ. σε πλαστική θήκη Ø 3 / 4 / 5 / 6 / 7 / 8 / 9 / 10 mm			627193000	15,66 €

### Τρυπάνια για σκυρόδεμα »classic«



- Τρυπάνια σκυροδέματος για περιστροφικά και κρουστικά δράπανα σύμφωνα με το πρότυπο DIN 8039, γωνιακή αυλάκωση, εισαγωγή με ευθεία σπείρα, ανθεκτικά στην θερμότητα, μακρά διάρκεια ζωής, κεφαλή καρβιδίου 130°, αρνητική λοξότμηση, σιβαρή έκδοση
- Επιφάνεια που έχει υποστεί αμμοβολή
- Κατάλληλο για διάτρηση σε μπετόν, τοιχοποιία και φυσική πέτρα

Διάμετρος mm	Ολικό μήκος mm	Μήκος εργασίας mm	Τεμάχια συσκευασίας	Κωδικός	Τιμή € (χωρίς ΦΠΑ)
3	75	40	1	627623000	2,04 €
4	85	50	1	627625000	2,07 €
5	85	50	1	627626000	2,07 €
5	150	90	1	627665000	3,48 €
5,5	85	50	1	627627000	2,37 €
6	100	55	1	627646000	2,07 €
6	150	90	1	627675000	4,20 €
6,5	100	55	1	627650000	2,79 €
7	100	55	1	627651000	2,91 €
8	120	70	1	627652000	2,52 €
8	200	150	1	627679000	5,43 €
9	120	70	1	627653000	4,35 €
10	120	70	1	627654000	3,48 €
10	200	150	1	627697000	6,00 €
11	150	90	1	627655000	5,55 €
12	150	90	1	627656000	5,43 €
12	200	150	1	627698000	6,72 €
13	150	90	1	627657000	7,83 €
14	150	90	1	627658000	9,18 €
14	200	150	1	627699000	11,88 €

Διάμετρος mm	Ολικό μήκος mm	Μήκος εργασίας mm	Τεμάχια συσκευασίας	Κωδικός	Τιμή € (χωρίς ΦΠΑ)
16	160	100	1	627661000	11,19 €
	Σετ τρυπάνια 5 τμχ. σε πλαστική θήκη Ø 4 / 5 / 6 / 8 / 10 mm			627180000	15,72 €
	Σετ τρυπάνια 8 τμχ. σε πλαστική θήκη Ø 3 / 4 / 5 / 6 / 7 / 8 / 9 / 10 mm			627182000	26,16 €

## Τρυπάνια για σκυρόδεμα και γρανίτη PRO



- Υψηλής ποιότητας, στιβαρά τρυπάνια σκυροδέματος, σύμφωνα με το πρότυπο DIN 8039 με κεφαλή καρβιδίου 130ο, εξαιρετικά ανθεκτικά σε θερμότητα, πολύ μακρά διάρκεια ζωής, με ειδική ελίκωση για γρήγορη εξαγωγή της σκόνης
- Κατάλληλο για την διάτρηση σε μεπετόν, τοιχοποιία, φυσική και τεχνητή πέτρα γρανίτη

Διάμετρος mm	Ολικό μήκος mm	Μήκος εργασίας mm	Τεμάχια συσκευασίας	Κωδικός	Τιμή € (χωρίς ΦΠΑ)
4	85	50	1	627224000	3,48 €
5	85	50	1	627225000	3,48 €
5	150	105	1	627421000	4,74 €
5,5	85	50	1	627226000	3,66 €
6	100	55	1	627227000	3,33 €
6	150	105	1	627423000	5,19 €
6,5	100	55	1	627228000	3,48 €
7	100	55	1	627229000	3,75 €
8	120	70	1	627230000	4,47 €
8	200	135	1	627426000	6,99 €
10	120	70	1	627391000	6,39 €
10	200	135	1	627427000	9,93 €
12	150	90	1	627393000	8,10 €
12	200	135	1	627428000	10,92 €
13	150	90	1	627394000	11,01 €
14	150	90	1	627395000	12,00 €
14	200	135	1	627429000	13,17 €
16	150	90	1	627399000	17,73 €
18	160	95	1	627409000	20,67 €
20	160	95	1	627410000	23,58 €
	Σετ τρυπάνια 5 τμχ. σε πλαστική θήκη Ø 4 / 5 / 6 / 8 / 10 mm			627181000	22,11 €



## Τρυπάνια γενικής χρήσης, τρυπάνια γυαλιού

### Τρυπάνια πολλαπλών εφαρμογών Multi (TCT)



- Τρυπάνι πολλαπλών χρήσεων για περιστροφική και κρουστική λειτουργία
- Με κεφαλή καρβιδίου και θετική, επιθετική γωνία κοπής. Ιδανικό για χρήση με εργαλεία μπαταρίας
- Κατάλληλο για την διάτρηση σε ξύλο, μέταλλο, πλαστικό, τούβλα, γυψοσανίδες, πορομπετόν, πλακάκια, κεραμικά, κ.λ.π.

Διάμετρος mm	Ολικό μήκος mm	Μήκος εργασίας mm	Τεμάχια συσκευασίας	Κωδικός	Τιμή € (χωρίς ΦΠΑ)
3	70	40	1	627696000	2,76 €
4	85	50	1	627680000	2,88 €
5	85	50	1	627681000	3,00 €
5,5	85	50	1	627682000	3,06 €
6	100	60	1	627683000	3,45 €
6	150	90	1	627684000	4,08 €
7	100	60	1	627687000	3,63 €
8	120	80	1	627688000	4,08 €
8	250	200	1	627689000	6,03 €
10	120	80	1	627691000	4,89 €
10	250	200	1	627692000	7,47 €
12	150	90	1	627693000	7,83 €
12	250	200	1	627694000	8,34 €
14	250	200	1	627695000	9,72 €
 <b>Σετ τρυπάνια 4 τμχ. σε πλαστική θήκη</b> Ø 5 / 6 / 8 / 10 mm				627185000	22,39 €

### Τρυπάνια διάτρησης γυαλιού και κεραμικών



- Με ειδική κορυφή καρβιδίου
- Για διατρήσεις σε γυαλί, καθρέφτη, μπουκάλια, κεραμίδια, κ.λ.π.
- Προσοχή: χρήση σε χαμηλές στροφές και βοήθεια ψύξης με νερό

Διάμετρος mm	Ολικό μήκος mm	Τεμάχια συσκευασίας	Κωδικός	Τιμή € (χωρίς ΦΠΑ)
4	60	1	627243000	6,87 €
5	70	1	627244000	6,87 €
6	75	1	627245000	7,50 €
8	80	1	627246000	9,93 €
10	100	1	627247000	12,84 €

### Τρυπάνια διάτρησης πλακιδίων, μαρμάρου και γρανίτη



- Υψηλής ποιότητας τρυπάνι, για όλους τους τύπους πλακιδίων μέχρι το επίπεδο σκληρότητας 8. Επίσης κατάλληλο για γυαλί, πορσελάνη, μάρμαρο, κ.λ.π.
- Το τρυπάνι πρέπει να ψύχεται με νερό συνεχώς

Διάμετρος mm	Ολικό μήκος mm	Μήκος εργασίας mm	Τεμάχια συσκευασίας	Κωδικός	Τιμή € (χωρίς ΦΠΑ)
5	60	35	1	627534000	30,42 €
6	60	35	1	627535000	31,65 €
7	60	35	1	627536000	32,97 €
8	60	35	1	627537000	34,14 €
10	60	35	1	627538000	36,33 €
12	60	35	1	627539000	38,79 €
14	60	35	1	627544000	45,90 €

## Διαμαντοκορώνες τροχών για υγρή διάτρηση

### Διαμαντοκορώνες τροχών M14 για υγρή διάτρηση πλακιδίων



- M14 Σπείρωμα για χρήση σε γωνιακούς λειαντήρες
- Διαμάντια σκληρής συγκόλλησης υπό κενό, για μεγάλη διάρκεια ζωής και γρήγορη πρόοδο διάτρησης
- Οπές στον κορμό για εύκολη αφαίρεση του διατρημένου τμήματος
- Αναπτύχθηκε για ξηρή εφαρμογή, χωρίς πρόσθετη ψύξη. Συνιστούμε να ψύχετε την κεφαλή με νερό, για καλύτερη απόδοση διάτρησης
- Μπορούν να διατρηθούν πλάκες γρανίτη 2 cm / τσιμεντοσανίδες έως 5 cm. Αφαιρέστε συχνά το υλικό από την οπή, ώστε να μπορεί να κρυώσει ευκολότερα και η κεφαλή διάτρησης

Διάμετρος mm	Ολικό μήκος mm	Τεμάχια συσκευασίας	Κωδικός	Τιμή € (χωρίς ΦΠΑ)	
6	64	1	628300000	33,84 €	
8	64	1	628301000	36,90 €	
10	64	1	628302000	38,94 €	
12	64	1	628303000	42,03 €	
14	64	1	628304000	43,56 €	
18	91	1	628305000	45,09 €	
20	91	1	628306000	46,65 €	
25	91	1	628307000	54,36 €	
32	91	1	628308000	60,99 €	
35	91	1	628309000	62,52 €	
40	91	1	628310000	73,80 €	
45	91	1	628318000	81,48 €	
50	91	1	628311000	88,14 €	
55	91	1	628312000	89,70 €	
60	91	1	628313000	92,76 €	
68	91	1	628314000	103,98 €	
75	91	1	628315000	108,63 €	
82	91	1	628316000	115,80 €	
	<b>Σετ διαμαντοκορώνων 7 τμχ.</b> 2 x Ø 6 mm, 2 x 8 mm, 1 each 10 mm, 12 mm, 14 mm		<b>NEO</b>	628321000	226,53 €
	<b>Σετ διαμαντοκορώνων 3 τμχ. σε Plusbox L</b> 1 x Ø 35 mm, 50 mm, 68 mm / 1 x Plusbox L (623581000)			628322000	240,36 €
	<b>Σετ διαμαντοκορώνων 4 τμχ.</b> 1 x Ø 35 mm, 40 mm, 50 mm, 68 mm		<b>NEO</b>	628319000	294,33 €
	<b>Σετ διαμαντοκορώνων 7 τμχ. σε Plusbox</b> 1 x Ø 6 mm, 8 mm, 14 mm, 35 mm, 40 mm, 50 mm, 68 mm / 1 x Plusbox			628317000	463,23 €
	<b>Σετ διαμαντοκορώνων 6 τμχ.</b> 1 x Ø 35 mm, 40 mm, 50 mm, 68 mm + διαμαντοτρίπανο 20 mm Διαμαντοκορώνα 50 mm		<b>NEO</b>	628320000	416,70 €

### Αντάπτορας δραπάνου για διαμαντοκορώνες

	Κωδικός	Τιμή € (χωρίς ΦΠΑ)
<p><b>Αντάπτορας για διαμαντοκορώνες 10 mm / M 14</b></p> <ul style="list-style-type: none"> <li>■ Για χρήση των διαμαντοκορώνων σε δράπανα και κρουστικά δράπανα</li> <li>■ Εξάγωνο 10 mm / M 14 αρσενικό σπείρωμα</li> </ul>	630859000	15,27 €

### Διαμαντοφρέζα

	Κωδικός	Τιμή € (χωρίς ΦΠΑ)	
<p><b>Διαμαντοφρέζα 20 mm / M 14</b></p> <ul style="list-style-type: none"> <li>■ Διαμαντοφρέζα Ø 20 mm για φρεζάρισμα, διάτρηση και διεύρυνση</li> <li>■ Ωφέλιμο μήκος: 40 mm, Ολικό μήκος: 75 mm</li> <li>■ Υποδοχή M14 για χρήση με γωνιακό τροχό Ø 115 + 125 mm</li> <li>■ Μέγιστη ταχύτητα εργασίας: 80 m/s</li> </ul>	<b>NEO</b>	628327000	81,69 €

# Τρυπάνια Ξύλου



## Τρυπάνια Ξύλου Ακίδος

Ελικοειδή τρυπάνια ξύλου κατασκευασμένα από υψηλής ποιότητας χάλυβα, σύμφωνα με το πρότυπο DIN 7487, σκληρυμένα, με μύτη κεντραρίσματος.

### Εφαρμογή:

Για διάτρηση σε σκληρό και μαλακό ξύλο, κόντρα πλακέ, μορισσανίδες, κ.λ.π.

## Οφιοειδή Τρυπάνια Ξύλου

Οφιοειδή τρυπάνια για ξυλεία με μύτη κεντραρίσματος με σπείρωμα. Εξάγωνο στέλεχος, ιδιαίτερα γρήγορος κύκλος διάτρησης, πολύ καλή απομάκρυνση υλικού.

### Εφαρμογή:

Ιδανικό για διάτρηση μεγάλου βάθους σε παχύ σκληρό και μαλακό ξύλο, ειδικά για ξύλινα δοκάρια.

## Τρυπάνια Ξύλου Μεντεσέ

Τρυπάνια σύμφωνα με το πρότυπο DIN 7483 με σημείο κεντραρίσματος, 2 κύριους κόφτες και δακτύλιους κοπής.

### Εφαρμογή:

Για χρήση σε σκληρό και μαλακό ξύλο, ξύλινες σανίδες καπλαμά.

## Τρυπάνια Ξύλου Φτερού

Τρυπάνια ξύλου κατασκευασμένα από υψηλής ποιότητας χάλυβα. Κεντραδόρο για ακριβείς διατρήσεις και με τις δυο φορές στρέψης για διατρήσεις χωρίς πριονίδια. Με εξαγωνικό στέλεχος 1/4".

### Εφαρμογή:

Για γρήγορη διάτρηση σε μαλακό ξύλο, σανίδες, μορισσανίδες, κόντρα πλακέ κ.λ.π.

01

02

03

04

05

06

07

08

09

10

11

12

13

14

15



16

## Τρυπάνια Ξύλου

### Ξυλοτρύπανα ακίδος



- Κατασκευασμένα με το πρότυπο DIN 7487
- Ελικοειδή τρυπάνια ξύλου κατασκευασμένα από υψηλής ποιότητας χάλυβα, σκληρό, με μύτη κεντραρίσματος
- Για χρήση σε σκληρό και μαλακό ξύλο, κόντρα πλακέ, μοριοσανίδες, κ.λ.π.

Διάμετρος mm	Ολικό μήκος mm	Μήκος εργασίας mm	Τεμάχια συσκευασίας	Κωδικός	Τιμή € (χωρίς ΦΠΑ)
3	61	33	1	627986000	1,53 €
4	75	43	1	627987000	1,53 €
5	86	52	1	627988000	1,67 €
6	97	60	1	627989000	1,67 €
7	109	69	1	627990000	1,92 €
8	117	75	1	627991000	2,31 €
9	125	80	1	627992000	2,84 €
10	133	87	1	627993000	3,04 €
11	142	89	1	627994000	4,34 €
12	151	96	1	627995000	5,08 €
13	151	96	1	627996000	5,74 €
14	151	97	1	627997000	6,13 €
15	151	97	1	627998000	7,39 €
16	151	97	1	627999000	8,28 €
18	180	120	1	627339000	13,23 €
20	200	130	1	627340000	18,02 €
	Σετ τρυπάνια 5 τμχ. σε πλαστική θήκη Ø 4 / 5 / 6 / 8 / 10 mm			627200000	11,88 €
	Σετ τρυπάνια 8 τμχ. σε πλαστική θήκη Ø 3 / 4 / 5 / 6 / 7 / 8 / 9 / 10 mm			627202000	18,69 €

### Φρεζάκια ξύλου HSS



- Τρυπάνι κωνικής διεύρυνσης 5 κόψεων κατασκευασμένα από HSS χάλυβα για διευρύνσεις οξείας γωνίας, με βίδα Allen, για προσαρμογή σε ελικοειδή τρυπάνια ξύλου
- Μπορεί επίσης να χρησιμοποιηθεί και σαν οδηγός βάθους, με απλή αντιστροφή

Διάμετρος mm	Ολικό μήκος mm	Τεμάχια συσκευασίας	Κωδικός	Τιμή € (χωρίς ΦΠΑ)
3	26	1	625020000	12,19 €
4	26	1	625021000	12,19 €
5	26	1	625022000	12,19 €
6	26	1	625023000	12,19 €
8	26	1	625024000	12,19 €
10	26	1	625025000	17,04 €

### Τρυπάνι φρέζας ξύλου



- Τρυπάνι 5 ακμών κατασκευασμένο από χάλυβα HSS για οξείες γωνίες

Διάμετρος mm	Ολικό μήκος	Τεμάχια συσκευασίας	Κωδικός	Τιμή € (χωρίς ΦΠΑ)
16	43	1	623521000	21,53 €

Ξυλοτρύπανα ακίδος με εξαγωνίο στέλεχος 1/4"



- Υψηλής ποιότητας τρυπάνι ακριβείας κατασκευασμένο από άριστης ποιότητας σκληρυμένο χάλυβα
- Ακριβές τρόχισμα, μονοκόμματο (όχι βιδωμένο ή συγκολλημένο προϊόν 2 τεμαχίων)
- Ιδανικό για δράπανα με ταχυσόκ 1/4"

Διάμετρος mm	Ολικό μήκος mm	Μήκος εργασίας mm	Τεμάχια συσκευασίας	Κωδικός	Τιμή € (χωρίς ΦΠΑ)
2	55	20	1	627522000	5,37 €
3	65	35	1	627523000	5,37 €
4	75	40	1	627524000	5,64 €
5	85	50	1	627525000	5,88 €
6	90	55	1	627526000	6,12 €
8	90	55	1	627527000	6,36 €
10	100	60	1	627528000	6,63 €
 Σετ τρυπάνια 5 τμχ. σε πλαστική θήκη Ø 3 / 4 / 5 / 6 / 8 mm				627111000	32,15 €

Ξυλοτρύπανα οφιοειδή



- Υψηλή απόδοση στη διάτρηση χάρη στη άριστη γεωμετρία της ελίκωσης
- Σπειροειδής μύτη κεντραρίσματος. Τέλειο ακόνισμα για εύκολη διάτρηση
- Ιδανικό για επαγγελματίες στην διαρρύθμιση εσωτερικών χώρων ή εργασίες στην οροφή
- Χρησιμοποιείται σε ξύλο έλατου και οξιάς
- Κατάλληλο επίσης για διάνοιξη οπών για μεγάλα καρφιά και καβίλιες
- Τρυπάνι Ø 6-12mm: εξαγωνικό στέλεχος SW10, τρυπάνι Ø 14-32mm: εξαγωνικό στέλεχος SW11

Διάμετρος mm	Ολικό μήκος mm	Μήκος εργασίας mm	Τεμάχια συσκευασίας	Κωδικός	Τιμή € (χωρίς ΦΠΑ)
6	230	155	1	627115000	9,81 €
7	230	155	1	627116000	10,17 €
8	230	155	1	627124000	10,35 €
10	230	155	1	627125000	10,92 €
12	230	155	1	627126000	11,46 €
14	230	155	1	627127000	11,88 €
16	230	155	1	627128000	13,53 €
18	230	155	1	627129000	15,21 €
20	230	155	1	627130000	17,16 €
22	230	155	1	627131000	18,69 €
24	230	155	1	627132000	20,79 €
26	230	155	1	627133000	22,89 €
28	230	155	1	627134000	27,12 €
30	230	155	1	627135000	32,28 €
32	230	155	1	627136000	37,68 €
8	460	385	1	627137000	12,30 €
10	460	385	1	627138000	13,41 €
12	460	385	1	627139000	14,52 €
14	460	385	1	627140000	17,64 €
16	460	385	1	627141000	20,79 €
18	460	385	1	627142000	23,85 €
20	460	385	1	627143000	27,39 €
22	460	385	1	627144000	30,45 €
24	460	385	1	627145000	33,21 €
26	460	385	1	627146000	35,61 €
28	460	385	1	627147000	38,79 €
30	460	385	1	627148000	42,96 €
32	460	385	1	627150000	49,95 €

## Τρυπάνια μεντεσέ



- Τρυπάνια ξύλου για μεντεσέ, σύμφωνα με το πρότυπο DIN 7483 G με κεντραδόρο, 2 κύριες και 2 δακτυλιοειδείς κόψεις
- Για χρήση σε σκληρό και μαλακό ξύλο, ξύλινες σανίδες καπλαμά

Διάμετρος mm	Ολικό μήκος mm	Άξονας Ø mm	Τεμάχια συσκευασίας	Κωδικός	Τιμή € (χωρίς ΦΠΑ)
10	90	8	1	627579000	6,87 €
12	90	8	1	627580000	7,14 €
14	90	8	1	627581000	7,38 €
15	90	10	1	627582000	7,50 €
16	90	10	1	627583000	7,98 €
18	90	10	1	627584000	8,22 €
20	90	10	1	627585000	8,55 €
22	90	10	1	627586000	8,94 €
24	90	10	1	627587000	9,93 €
25	90	12	1	627588000	10,17 €
26	90	12	1	627589000	10,35 €
28	90	12	1	627590000	11,01 €
30	90	12	1	627591000	11,88 €
32	90	12	1	627592000	12,42 €
34	90	12	1	627593000	13,53 €
35	90	12	1	627594000	13,98 €
36	90	12	1	627595000	14,07 €
38	90	12	1	627596000	14,91 €
40	90	15	1	627597000	15,48 €
45	90	15	1	627598000	19,11 €
50	90	15	1	627599000	21,57 €

## Τρυπάνια μεντεσέ καρβιδίου



- Τρυπάνι καλλιτεχνίας ακριβείας, DIN 7483 C με μύτη κεντραρίσματος, με 2 αιχμηρές μπροστινές και 2 κύριες κόψεις από σκληρό μέταλλο
- Για επαγγελματική χρήση και διάτρηση χωρίς γρέζια σε επενδεδυμένα φύλλα ξύλου καθώς και σε όλα τα είδη σκληρού και μαλακού φυσικού ξύλου

Διάμετρος mm	Ολικό μήκος mm	Άξονας Ø mm	Τεμάχια συσκευασίας	Κωδικός	Τιμή € (χωρίς ΦΠΑ)
20	90	8	1	625123000	29,65 €
25	90	8	1	625126000	36,20 €
30	90	8	1	625128000	43,08 €
35	90	10	1	625129000	49,66 €
40	90	10	1	625130000	56,53 €

## Ξυλοτρίπανα φτερού με εξάγωνο στέλεχος 1/4"



- Τρυπάνι ξύλου από χάλυβα ποιότητας, με μύτη κεντραρίσματος για τρύπημα ακριβείας και με δύο πλαϊνές κόψεις για γρήγορη διάτρηση σε μαλακά ξύλα, μορισανίδες, κόντρα πλακέ, ελαφρά δομικά υλικά κ.λ.π.
- Εξαγωνικό στέλεχος 1/4" (6,35 mm)



Διάμετρος mm	Ολικό μήκος mm	Τεμάχια συσκευασίας	Κωδικός	Τιμή € (χωρίς ΦΠΑ)
8	160	1	627311000	2,28 €
10	160	1	627312000	2,37 €
12	160	1	627313000	2,52 €
13	160	1	627314000	2,52 €
14	160	1	627315000	2,52 €
16	160	1	627316000	2,91 €
17	160	1	627347000	2,97 €
18	160	1	627317000	3,09 €
19	160	1	627318000	3,24 €
20	160	1	627319000	3,24 €

Διάμετρος mm	Ολικό μήκος mm	Τεμάχια συσκευασίας	Κωδικός	Τιμή € (χωρίς ΦΠΑ)
22	160	1	627320000	3,33 €
24	160	1	627321000	3,66 €
25	160	1	627322000	3,75 €
26	160	1	627323000	4,05 €
28	160	1	627324000	4,35 €
30	160	1	627325000	4,92 €
32	160	1	627326000	5,31 €
36	160	1	627327000	6,00 €
38	160	1	627328000	6,72 €

Προέκταση για ξυλοτρύπανα φτερού

Μήκος εργασίας mm	Τεμάχια συσκευασίας	Κωδικός	Τιμή € (χωρίς ΦΠΑ)
 305	1	627329000	16,65 €

Σετ τρυπανιών για μέταλλο, ξύλο και πέτρα (mix)

	Κωδικός	Τιμή € (χωρίς ΦΠΑ)
 Σετ τρυπάνια 9 τμχ. σε πλαστική θήκη 3 x Ø 5 / 6 / 8 mm	627179000	14,91 €
 Σετ τρυπάνια 18 τμχ. σε πλαστική θήκη 1 x Ø 3 / 4 / 5 / 6 / 8 / 10 mm	627190000	21,93 €



Τα σετ των εξαρτημάτων μπορείτε να τα βρείτε στο κεφάλαιο 31, από σελίδα 288

Ποτηροκορώνες

Ποτηροκορώνες »Pionier« M16 πολλαπλών χρήσεων (χωρίς κρούση)



- Ποτηροκορώνα με κόψεις από καρβίδιο για σκληρές επιφάνειες
- Μικρά ποσοστά κραδασμών μέσω της ειδικής γεωμετρικής καμπύλης και του διευρυμένου χώρου εξαγωγής υλικού
- Ιδανικό για ηλεκτρολόγους, πλακάδες, υδραυλικούς, επιπλοποιούς, μαραγκούς, τεχνίτες
- Μέγιστο βάθος κοπής 60 mm
- Χρησιμοποιείται μόνο για περιστροφική λειτουργία, χωρίς κρουστική λειτουργία
- Για ξύλα, πλαστικά, ακρυλικά, πλακίδια σκληρότητας έως 6, τούβλα, αερομπετόν, γυψοσανίδες, μοριοσανίδες,τσιμεντοσανίδες



Διάμετρος mm	Κωδικός	Τιμή € (χωρίς ΦΠΑ)
25	627001000	44,51 €
30	627002000	44,51 €
35	627003000	48,39 €
40	627004000	48,39 €
50	627005000	55,36 €
60	627006000	65,46 €
63	627007000	67,38 €
65	627008000	67,38 €
68	627009000	70,48 €
74	627010000	84,03 €
80	627012000	86,34 €
105	627013000	125,81 €

## Φορείς για ποτηροκορώνες »Pionier« M16

- Γρήγορη εφαρμογή και γρήγορη αλλαγή του τρυπανιού, χωρίς βίδα ρύθμισης
- Για εργασία με ποτηροκορώνες πολλαπλών χρήσεων «Pionier»
- Εύκολη αφαίρεση του υλικού διάτρησης αφαιρώντας το τρυπάνι και το υλικό διάτρησης από την οπή
- Τα επίπεδα μέρη επιτρέπουν την εύκολη απελευθέρωση του φορέα

	Τύπος άξονα	Ολικό μήκος mm	Κωδικός	Τιμή € (χωρίς ΦΠΑ)
	Εξάγωνος φορέας SW11 για ποτήρια M16	118	627037000	52,81 €
	Φορέας SDS-Plus για ποτήρια M16	118	627038000	50,69 €
	Φορέας SDS-Plus για ποτήρια M16	220	627039000	60,11 €

## Τρυπάνια κεντραρίσματος με άκρο καρβιδίου

		Κωδικός	Τιμή € (χωρίς ΦΠΑ)
	<b>Κεντραδόρος</b> Για εργασία με ελαφριές ποτηροκορώνες »Pionier« M16 σε συνδιασμό με ένα στέλεχος υποδοχής Διάμετρος: 7.4 mm, Ολικό μήκος: 120 mm	627088000	11,70 €
	<b>Κεντραδόρος</b> Για εργασία με ελαφριές ποτηροκορώνες M16 σε συνδιασμό με ένα στέλεχος υποδοχής Διάμετρος: 8 mm, Ολικό μήκος: 120 mm	627040000	7,75 €

## Διμεταλλικά ποτηροτρίονα HSS - Co (8%)



- Διμεταλλικά ποτηροτρίονα με σκληρά δόντια από χάλυβα υψηλού κράματος με 8% κοβάλτιο για εξαιρετικά αυξημένη ανθεκτικότητα
- Γρήγορη και εύκολη αφαίρεση υλικού χάρη στην καινοτομική οδόντωση. Κατανομή δοντιών ώστε να επιτυγχάνεται λιγότερη δόνηση κατά την διάτρηση
- Για χρήση σε χάλυβα και χυτοσίδηρο, ανοξείδωτο ατσάλι, αλουμίνιο, μπρούτζο, χαλκό, PVC, ακρυλικό γυαλί, ξύλο
- Μέγιστο βάθος κοπής περ. 40 mm
- Φορέας για ποτηροτρίονα: Ø 14-30 mm: 1/2"-20 UNF, Ø 32-152 mm: 5/8"-18 UNF

Διάμετρος mm	Κωδικός	Τιμή € (χωρίς ΦΠΑ)
14	625160000	10,86 €
16	625161000	10,86 €
17	625162000	10,86 €
19	625163000	10,86 €
20	625164000	10,86 €
21	625165000	10,86 €
22	625166000	10,86 €
24	625167000	11,34 €
25	625168000	11,34 €
27	625169000	12,12 €
29	625170000	12,12 €
30	625171000	12,12 €
32	625172000	12,12 €
33	625173000	12,83 €
35	625174000	12,83 €
37	625175000	12,83 €
38	625176000	12,83 €
40	625177000	13,79 €
41	625178000	15,80 €
43	625179000	15,80 €



Διάμετρος mm	Κωδικός	Τιμή € (χωρίς ΦΠΑ)
44	625180000	15,80 €
46	625181000	15,80 €
48	625182000	15,80 €
51	625184000	15,80 €
52	625185000	18,57 €
54	625186000	18,57 €
56	625187000	18,57 €
57	625188000	18,57 €
59	625189000	18,57 €
60	625190000	20,21 €
64	625191000	20,21 €
65	625192000	21,15 €
67	625193000	21,15 €
68	625194000	21,15 €
70	625195000	21,15 €
73	625196000	21,15 €
76	625197000	21,67 €
79	625198000	21,67 €
83	625199000	21,67 €
86	625200000	23,43 €
89	625201000	25,02 €
92	625202000	25,02 €
95	625203000	28,38 €
98	625204000	30,21 €
102	625205000	32,72 €
105	625206000	37,50 €
108	625207000	42,42 €
111	625208000	46,05 €
114	625209000	52,50 €
121	625210000	58,56 €
127	625211000	66,44 €
140	625213000	82,80 €
152	625214000	89,86 €

01

02

03

04

05

06

07

08

09

10

11

12





13

14

15

16



Φορείς για διμεταλλικά ποτηροπρίονα

Ονομασία	Οπή διάτρησης Ø	Τύπος άξονα	Κωδικός	Τιμή € (χωρίς ΦΠΑ)
 Εξάγωνος φορέας δραπάνου SW 9/ 1/2"-20 UNF	14 - 30 mm	SW9	625215000	13,56 €
 Εξάγωνος φορέας δραπάνου SW 9/ 5/8"-18 UNF	32 - 152 mm	SW9	625216000	21,80 €
 Φορέας SDS-plus 1/2"-20 UNF	14 - 30 mm	SDS-plus	625217000	18,70 €
 Φορέας SDS-plus 5/8"-18 UNF	32 - 152 mm	SDS-plus	625218000	29,65 €

Κεντραδόρος HSS

Κωδικός	Τιμή € (χωρίς ΦΠΑ)
 <b>Κεντραδόρος HSS</b> Για εργασία με HSS διμεταλλικά ποτηροπρίονα Διάμετρος: 6.35 mm	625220000 3,75 €







## Σετ διμεταλλικών ποτηροπρίονων

	Κωδικός	Τιμή € (χωρίς ΦΠΑ)
 <p><b>Σετ Διμεταλλικά ποτηροπρίονα 8 τεμάχια</b>                      Διμεταλλικά ποτηροπρίονα Ø 19, 25, 38, 44, 68 και 83 mm                      Εξάγωνος φορέας δραπάνου Ø 14-30 mm (SW 9/ 1/2"-20 UNF)                      Εξάγωνος φορέας δραπάνου Ø 32-152 mm (SW 9/ 5/8"-18 UNF)                      Κεντραδόρος                      Πλαστική θήκη μεταφοράς</p>	625159000	159,53 €
 <p><b>Σετ Διμεταλλικά ποτηροπρίονα 8 τεμάχια</b>                      Διμεταλλικά ποτηροπρίονα Ø 22, 29, 35, 44, 51 και 68 mm                      Εξάγωνος φορέας δραπάνου Ø 14-30 mm (SW 9/ 1/2"-20 UNF)                      Εξάγωνος φορέας δραπάνου Ø 32-152 mm (SW 9/ 5/8"-18 UNF)                      Κεντραδόρος                      Πλαστική θήκη μεταφοράς</p>	625434000	132,65 €
 <p><b>Σετ Διμεταλλικά ποτηροπρίονα 11 τεμάχια</b>                      Διμεταλλικά ποτηροπρίονα Ø 19, 22, 29, 35, 44, 51, 57, 64 και 68 mm                      Εξάγωνος φορέας δραπάνου Ø 14-30 mm (SW 9/ 1/2"-20 UNF)                      Εξάγωνος φορέας δραπάνου Ø 32-152 mm (SW 9/ 5/8"-18 UNF)                      Κεντραδόρος                      Πλαστική θήκη μεταφοράς</p>	625435000	185,33 €

## Σετ ποτηροπρίονου για ξύλο

	Κωδικός	Τιμή € (χωρίς ΦΠΑ)
 <p><b>Σετ ποτηροπρίονου για ξύλο</b>                      Με 8 ομόκεντρα ποτηροπρίονα Ø 25-68 mm, με τρυπάνι κεντραρίσματος Ø 6 mm, στέλεχος δραπάνου Ø 10 mm</p>	623531000	23,98 €

Προσαρτήματα

Γωνιοκεφαλή βιδώματος 1/4"		
	Κωδικός	Τιμή € (χωρίς ΦΠΑ)
 <p><b>Γωνιοκεφαλή βιδώματος 1/4"</b></p> <ul style="list-style-type: none"> <li>■ Άξονας με εξάγωνη υποδοχή για μύτες καταβιδιών</li> <li>■ Κατάλληλο για περιστροφή δεξιά και αριστερά</li> <li>■ Με βίδα ασφαλείας και εξαγωνικό παξιμάδι</li> </ul> <p>Λαιμός: 43 mm                      Σπείρωμα: 1/2" - 20 UNF                      Εξάγωνη υποδοχή: 1/4" (6.35 mm)                      Βάρος: 0.5 kg</p>	631078000	226,41 €
<b>Αντλίες νερού για δράπανα</b>		
	Κωδικός	Τιμή € (χωρίς ΦΠΑ)
 <p><b>Αντλία νερού BPV 01 - 1500 λίτρα/ώρα</b></p> <ul style="list-style-type: none"> <li>■ Αυτόματης αναρρόφησης</li> <li>■ Κατάλληλο για μονάδες με ταχύτητα από 1.800 έως 2.600 /min</li> <li>■ Τοποθετείται με τον πείρο του στο τσοκ του δραπάνου</li> <li>■ Θερμοκρασία νερού: μέγ. 50°C</li> </ul> <p>Μέγιστη ποσότητα μεταφοράς: 1.500 l/h                      Μέγιστο ύψος αναρρόφησης: 2 m                      Μέγιστο ύψος μεταφοράς: 4 m                      Σύνδεση σωλήνα: 1/2"                      Βάρος: 0.1 kg</p>	627621000	35,85 €
 <p><b>Αντλία νερού BPV 03 - 3000 λίτρα/ώρα</b></p> <ul style="list-style-type: none"> <li>■ Αυτόματης αναρρόφησης</li> <li>■ Κατάλληλο για μονάδες με ταχύτητα έως 3.400 rpm</li> <li>■ Ταχυσύνδεσμος Metabo</li> </ul> <p>Μέγιστη ποσότητα μεταφοράς: 3.000 l/h                      Μέγιστο ύψος αναρρόφησης: 4 m                      Μέγιστο ύψος μεταφοράς: 20 m                      Διάφραγμα: 43 mm                      Σύνδεση σωλήνα: R 3/4"                      Βάρος: 0.6 kg</p>	627640000	179,49 €
 <p><b>Εξάγωνο παξιμάδι SW 19 1/2"-20 UNF</b></p> <p>Με θηλυκό σπείρωμα 1/2"-20 UNF. Για να τοποθετήσετε το προσάρτημα γωνίας 631078000 ή το εξάρτημα αντλίας 627640000 σε δράπανο με σπείρωμα 1/2"-20 UNF</p>	627601000	5,73 €
<b>Εύκαμπτος άξονας</b>		
	Κωδικός	Τιμή € (χωρίς ΦΠΑ)
 <p><b>Εύκαμπτος άξονας</b></p> <ul style="list-style-type: none"> <li>■ Κατάλληλο για ταχύτητες από 2.000 έως 5.000 rpm</li> </ul> <p>Μήκος: 1.2 m                      Άξονας Ø: 6 mm                      Τσοκ: 6 mm                      Βάρος: 0.8 kg</p>	627608000	457,56 €
<b>Βάση στήριξης εργαλείων και σφυγκτήρας</b>		
	Κωδικός	Τιμή € (χωρίς ΦΠΑ)
 <p><b>Βάση στήριξης</b></p> <ul style="list-style-type: none"> <li>■ Οπή Ø 43 mm</li> <li>■ Ο σφυγκτήρας (627107) χρησιμεύει για την ασφαλή στερέωση</li> </ul>	627354000	58,80 €
 <p><b>Σφυγκτήρας</b></p> <ul style="list-style-type: none"> <li>■ Για ασφαλή στερέωση σε τραπέζι εργασίας</li> </ul>	627107000	52,15 €

01

02

03

04

05

06

07

08

09

10

11

12

13

14

15



16

## Βάσεις δραπάνων

Βάσεις δραπάνων		Κωδικός	Τιμή € (χωρίς ΦΠΑ)
 <p><b>Βάση δραπάνου 890</b></p> <ul style="list-style-type: none"> <li>Ο σχεδιασμός του μηχανισμού επιτρέπει την επίτευξη μέγιστου βάθους εργασίας 165 mm με περιστροφική κίνηση</li> <li>Η ασύμμετρη διάταξη της στήλης σε σχέση με την πλάκα βάσης επιτρέπει την επεξεργασία μεγαλύτερων τεμαχίων</li> <li>Ρυθμιζόμενος οδηγός βάθους</li> </ul> <p>Ύψος εργασίας: 165 mm                      Διαδρομή εργασίας: 65 mm                      Ύψος στήλης: 500 mm                      Στήλη Ø: 40 mm                      Λαιμός: 43 mm                      Πλάκα βάσης: 220 x 213 mm                      Βάρος: 5.5 kg</p>		600890000	312,93 €

Βάση μαγνητικού δραπάνου		Κωδικός	Τιμή € (χωρίς ΦΠΑ)
 <p><b>Βάση μαγνητικού δραπάνου M 100</b></p> <ul style="list-style-type: none"> <li>Μαγνητική βάση με υψηλή ισχύ συγκράτησης για ασφαλή λειτουργία</li> <li>Υποδοχή ρεύματος στη βάση για την άμεση σύνδεση του τρυπανιού</li> <li>Μπορεί να χρησιμοποιηθεί με το τρυπάνι B 32/3 σε μαγνητική μονάδα δραπάνου με μέγιστη διάμετρο τρυπανιού 100 mm</li> </ul> <p>Λαιμός: 65 mm                      Ύψος εργασίας: 260 mm                      Μέγιστο ύψος: 650 mm                      Μαγνητική ισχύς (μέγιστη): 18,000 N                      Διαστάσεις μαγνητικής βάσης: 110 x 220 mm                      Βάρος: 22 kg</p> <p>Περιλαμβάνει:                      Αλυσίδα ασφαλείας                      Βίδα στερέωσης G 3/4"                      Κατσαβίδια SW5 και SW8                      Μεταλλική θήκη μεταφοράς</p>		627100000	3.702,51 €



## Μέγγκενες

	Διαστάσεις σιαγώνων mm	Πλάτος σύσφιξης mm	Κωδικός	Τιμή € (χωρίς ΦΠΑ)
	80 x 45	86	612003000	118,20 €
	100 x 58	100	612001000	185,04 €

## Εξαρτήματα δραπάνων για λείανση

	Κωδικός	Τιμή € (χωρίς ΦΠΑ)
 <p><b>Δίσκος ελαστικός 125 mm με αξονάκι</b>                      Διαστάσεις: Ø 125 mm                      Αξονας Ø: 8 mm                      Τεμάχια συσκευασίας: 1</p>	623259000	8,92 €

## Συρματοβουρτσες Δραπάνων

	Στέλεχος Ø mm	Εξωτερική διάμετρος Ø mm	Έκδοση	Κωδικός	Τιμή € (χωρίς ΦΠΑ)
 <p><b>Δισκοειδής INOX</b></p> <ul style="list-style-type: none"> <li>■ Για την ελαφριά επεξεργασία επιφανειών και τη αφαίρεση αιχμών σε όλες τις επεξεργασίες μετάλλων</li> <li>■ Για την επεξεργασία προφίλ, ραφές συγκόλλησης, άκρες κοπές, τροχούς γραναζιών, αυλακώσεις, στενές επιφάνειες</li> <li>■ Τύπος σύρματος από ανοξείδωτο χάλυβα</li> </ul>	6	75	Ίσιο σύρμα	630550000	7,11 €
	6	100	Ίσιο σύρμα	630551000	6,69 €
	<p><b>Ποτηροειδής</b></p> <ul style="list-style-type: none"> <li>■ Για την ελαφριά επεξεργασία επιφανειών και τη αφαίρεση αιχμών σε όλες τις επεξεργασίες μετάλλων</li> <li>■ Για την επεξεργασία μεγαλύτερων περιοχών, ραφές συγκόλλησης, μεταλλικές πλάκες</li> </ul>				
	6	50	Ίσιο σύρμα	626790000	5,86 €
	6	75	Ίσιο σύρμα	630552000	6,18 €
	<p><b>Πινέλο</b></p> <ul style="list-style-type: none"> <li>■ Για την ελαφριά επεξεργασία επιφανειών και τη αφαίρεση αιχμών σε όλες τις επεξεργασίες μετάλλων</li> <li>■ Για την επεξεργασία των δύσκολα προσβάσιμων σημείων και των εσωτερικών επιφανειών</li> </ul>				
	6	25	Ίσιο σύρμα	630554000	6,39 €

01

02



03

04

05

06

## Εξαρτήματα απορρόφησης σκόνης

	Κωδικός	Τιμή € (χωρίς ΦΠΑ)
 <p><b>Αντάπτορας αναρρόφησης σκόνης DDE 14 (για διάτρηση Ø 4 - 14 mm)</b></p> <ul style="list-style-type: none"> <li>■ Προσαρμογέας ηλεκτρικής σκούπας για την εξαγωγή σκόνης από το σημείο διάτρησης</li> <li>■ Ασφαλής και χωρίς σκόνη διάτρηση σε τοίχους και οροφές</li> <li>■ Βάση του συστήματος 2 θαλάμων και του αφρώδους ελαστικού, παραμένει συνδεδεμένο σε όλες σχεδόν (ακόμη και ανομοιόμορφες) επιφάνειες, όπως σε γύψο, φυσική πέτρα και ταπετσαρία ξύλου</li> <li>■ Ελάχιστα υπολείμματα σκόνης σε τοίχους και ταπετσαρίες</li> <li>■ Ο αντάπτορας τοποθετείται στον υπάρχοντα σωλήνα αναρρόφησης</li> <li>■ Η αρνητική πίεση της ηλεκτρικής σκούπας διατηρεί τον αντάπτορα στην επιφάνεια</li> </ul>	630829000	46,37 €
	 <p><b>Αντάπτορας αναρρόφησης σκόνης DDE 72 (για διάτρηση Ø 32 - 72 mm)</b></p> <ul style="list-style-type: none"> <li>■ Προσαρμογέας ηλεκτρικής σκούπας για την εξαγωγή σκόνης από το σημείο διάτρησης</li> <li>■ Ασφαλής και χωρίς σκόνη διάτρηση σε τοίχους και οροφές</li> <li>■ Βάση του συστήματος 2 θαλάμων και του αφρώδους ελαστικού, παραμένει συνδεδεμένο σε όλες σχεδόν (ακόμη και ανομοιόμορφες) επιφάνειες, όπως σε γύψο, φυσική πέτρα και ταπετσαρία ξύλου</li> <li>■ Ελάχιστα υπολείμματα σκόνης σε τοίχους και ταπετσαρίες</li> <li>■ Ο αντάπτορας τοποθετείται στον υπάρχοντα σωλήνα αναρρόφησης</li> <li>■ Η αρνητική πίεση της ηλεκτρικής σκούπας διατηρεί τον αντάπτορα στην επιφάνεια</li> </ul>	631343000

07

08



09

10

11

12

## Χειρολαβές και μετατροπέας σπειρώματος δραπάνων

	Κωδικός	Τιμή € (χωρίς ΦΠΑ)
 <p>Για δράπανα με λαιμό 43 mm Βασική έκδοση</p>	631052000	14,61 €
	 <p>Για δράπανα με λαιμό 43 mm (μακριά)</p> <ul style="list-style-type: none"> <li>■ Μακρύς τύπος, ιδιαίτερα κατάλληλος για εργασία με εργαλεία με υψηλή ροπή στρέψης</li> <li>■ Με βίδα ασφάλισης για αποφυγή ολίσθησης του περιλαίμιου του εργαλείου</li> </ul>	631074000



13











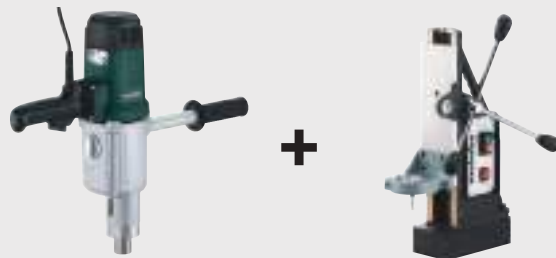

14

15

16

## Ποιό μαγνητικό δράπανο είναι κατάλληλο για ποιά εφαρμογή;

<p><b>Υποδοχή εργαλείου</b></p>	 <p>MAG 32 Κωδικός: 600635500</p>	
<p>Υποδοχή Weldon 19 mm (3/4") με αυτόματη εσωτερική ψύξη</p>	<p>•</p>	
<p>Τσοκ MK 2</p>		
<p>Τσοκ MK 3</p>		
<p><b>Εφαρμογή</b></p>		
<p>Διάτρηση με ποτυροτρίπανο</p>	<p>■ ■ ■</p>	
<p>Διάτρηση με τρυπάνι σπιράλ</p>	<p>■ ■ ■</p>	
<p>Εργασία με φρεζάκια ξύλου</p>	<p>■</p>	
<p>Ξυλοτρίπανα οφιοειδή</p>	<p>-</p>	
	 <p>Αντάπτορας Weldon 19 mm -&gt; 1/2" - 20 UNF Κωδικός 626611000</p> <p>Τσοκ με 1/2" - 20 UNF εσωτερική υποδοχή</p> <p>Ποτηροτρίπανα HSS υποδοχής Weldon</p> <p>Φρεζάκια ξύλου</p> <p>Τρυπάνι σπιράς για μέταλλο</p>	

 <p>MAG 50 Κωδικός: 600636500</p>	 <p>B 32/3 Κωδικός: 600323000</p> <p>M 100 Κωδικός: 627100000</p>	<p>01</p> <p>02</p> <p>03</p> <p>04</p> <p>05</p>
<p>•</p> <p>•</p>	<p>•</p>	<p>06</p>
<p>■■■</p> <p>■■■</p> <p>■■■</p> <p>■■■</p>	<p>■■■</p> <p>■■■</p> <p>■</p> <p>-</p>	<p>07</p> <p>08</p>
<p>Μετατροπέας υποδοχής MK 2 → B 16 Κωδικός 635115000</p>  <p>Τσοκ με B16 εσωτερική υποδοχή</p>  <p>Ποτυροτρίπανα HSS υποδοχής Weldon</p>  <p>Τρυπάνι σπείρας για μέταλλο</p> 	<p>Μετατροπέας υποδοχής εξωτερική υποδοχή Ø MK 3 σε εσωτερική υποδοχή Ø MK 2 Κωδικός 635143000</p>  <p>Φορέας Quick change MK2 → Weldon 19 mm Κωδικός 626604000</p>  <p>Ποτυροτρίπανα HSS υποδοχής Weldon</p>  <p>Μετατροπέας υποδοχής MK 3 → B 16 Κωδικός 635125000</p>  <p>Τσοκ με B16 εσωτερική υποδοχή</p>  <p>Ποτυροτρίπανα HSS υποδοχής Weldon</p>  <p>Τρυπάνι σπείρας για μέταλλο</p> 	<p>09</p> <p>10</p> <p>11</p> <p>12</p> <p>13</p> <p>14</p> <p>15</p> <p>16</p>

Εφαρμογή: ■ κατάλληλο ■■■ πολύ κατάλληλο ■■■■ βέλτιστο Εξοπλισμός: ● περιέχεται ○ προαιρετικός

## Ποτηροτρύπανα HSS υποδοχής Weldon 19mm (3/4") κοντά



- Με υποδοχή Weldon 19 mm (3/4")
- Τοποθετείται μόνο με τον κατάλληλο πείρο κεντραρίσματος
- Κατάλληλο για χάλυβα, χυτοχάλυβα, χρωματισμένα και ελαφρά μέταλλα

Διάμετρος D mm	Ολικό μήκος mm	Ωφέλιμο μήκος mm	Κωδικός	Τιμή € (χωρίς ΦΠΑ)
12	64	30	626500000	31,89 €
13	64	30	626501000	31,89 €
14	64	30	626502000	31,89 €
15	64	30	626503000	34,56 €
16	64	30	626504000	35,79 €
17	64	30	626505000	37,20 €
18	64	30	626506000	37,20 €
19	64	30	626507000	39,59 €
20	64	30	626508000	40,79 €
21	64	30	626509000	42,26 €
22	64	30	626510000	42,26 €
23	64	30	626511000	48,61 €
24	64	30	626512000	48,61 €
25	64	30	626513000	48,61 €
26	64	30	626514000	48,61 €
27	64	30	626515000	56,43 €
28	64	30	626516000	57,50 €
29	64	30	626517000	58,82 €
30	64	30	626518000	60,01 €
31	64	30	626519000	61,33 €
32	64	30	626520000	62,62 €

## Ποτηροτρύπανα HSS υποδοχής Weldon 19mm (3/4") μακριά



- Με υποδοχή Weldon 19 mm (3/4")
- Τοποθετείται μόνο με τον κατάλληλο πείρο κεντραρίσματος
- Κατάλληλο για χάλυβα, χυτοχάλυβα, χρωματισμένα και ελαφρά μέταλλα

Διάμετρος mm	Ολικό μήκος mm	Ωφέλιμο μήκος mm	Κωδικός	Τιμή € (χωρίς ΦΠΑ)
12	90	55	626521000	43,39 €
13	90	55	626522000	43,39 €
14	90	55	626523000	43,39 €
15	90	55	626524000	46,09 €
16	90	55	626525000	51,09 €
17	90	55	626526000	52,32 €
18	90	55	626527000	52,32 €
19	90	55	626528000	58,82 €
20	90	55	626529000	61,33 €
21	90	55	626530000	63,82 €
22	90	55	626531000	63,82 €
23	90	55	626532000	67,68 €
24	90	55	626533000	70,32 €
25	90	55	626534000	72,86 €
26	90	55	626535000	72,86 €
27	90	55	626536000	80,56 €
28	90	55	626537000	83,05 €
29	90	55	626538000	85,84 €
30	90	55	626539000	88,32 €
31	90	55	626540000	92,18 €
32	90	55	626541000	96,02 €



Ποτηροτρύπανα καρβιδίου υποδοχής Weldon 19mm (3/4") μακριά





- Ποτηροτρύπανο καρβιδίου Ø 14 - 60 mm με υποδοχή Weldon 19 mm (3/4")
- Ποτηροτρύπανο καρβιδίου από Ø 70 mm με υποδοχή Weldon 32 mm (1 1/4")
- Τοποθετείται μόνο με τον κατάλληλο πείρο κεντραρίσματος
- Επίσης κατάλληλο για χάλυβες σκληρότερου κράματος

Διάμετρος mm	Ολικό μήκος mm	Ωφέλιμο μήκος mm	Κωδικός	Τιμή € (χωρίς ΦΠΑ)
14	90	55	626571000	82,71 €
15	90	55	626572000	82,71 €
16	90	55	626573000	82,71 €
17	90	55	626574000	82,71 €
18	90	55	626575000	82,71 €
19	90	55	626576000	82,71 €
20	90	55	626577000	82,71 €
21	90	55	626578000	82,71 €
22	90	55	626579000	82,71 €
23	90	55	626580000	82,71 €
24	90	55	626581000	82,71 €
25	90	55	626582000	82,71 €
26	90	55	626583000	82,71 €
27	90	55	626584000	85,32 €
28	90	55	626585000	85,32 €
29	90	55	626586000	85,32 €
30	90	55	626587000	85,32 €
31	90	55	626588000	91,23 €
32	90	55	626589000	91,23 €
33	90	55	626590000	91,23 €
34	90	55	626591000	93,90 €
35	90	55	626592000	93,90 €
36	90	55	626593000	101,07 €
37	90	55	626594000	101,07 €
38	90	55	626595000	104,58 €
39	90	55	626596000	104,58 €
40	90	55	626597000	107,64 €
45	90	55	626598000	124,71 €
50	90	55	626599000	141,75 €
60	90	55	626614000	208,71 €
70	90	55	626616000	278,34 €
80	90	55	626618000	334,77 €
90	90	55	626620000	433,23 €
100	90	55	626622000	551,37 €

Σετ ποτηροτρυπανων

	Κωδικός	Τιμή € (χωρίς ΦΠΑ)
<p><b>Σετ ποτηροτρυπανων HSS 3 τεμάχια</b></p> <ul style="list-style-type: none"> <li>■ Κατάλληλα για χάλυβα, χυτοχάλυβα, χρωματισμένα και ελαφρά μέταλλα</li> <li>■ Διάμετρος ποτηροτρυπανων Ø 14 / 18 / 22 mm</li> <li>■ Ωφέλιμο μήκος 30 mm, υποδοχή Weldon 19 mm (3/4")</li> <li>■ Περιλαμβάνεται πείρος κεντραρίσματος</li> </ul>	626623000	137,67 €
<p><b>Σετ ποτηροτρυπανων HSS 6 τεμάχια</b></p> <ul style="list-style-type: none"> <li>■ Κατάλληλα για χάλυβα, χυτοχάλυβα, χρωματισμένα και ελαφρά μέταλλα</li> <li>■ Διάμετρος ποτηροτρυπανων Ø 14 / 16 / 18 / 20 / 22 / 26 mm</li> <li>■ Ωφέλιμο μήκος 30 mm, υποδοχή Weldon 19 mm (3/4")</li> <li>■ Περιλαμβάνεται πείρος κεντραρίσματος</li> </ul>	626624000	246,75 €



## Κεντραδόροι

	Κωδικός	Τιμή € (χωρίς ΦΠΑ)
 <p><b>Κεντραδόρος για HSS κοντά</b> Μήκος εργασίας: 30 mm Διάμετρος: 6.35 mm Ολικό μήκος: 75 mm</p>	626608000	22,05 €
 <p><b>Κεντραδόρος για HSS μακριά και καρβιδίου Ø 14 - 60 mm</b> Μήκος εργασίας: 50 mm Διάμετρος: 6.35 mm Ολικό μήκος: 100 mm</p>	626609000	26,10 €
 <p><b>Κεντραδόρος καρβιδίου Ø 70 - 100 mm</b> Διάμετρος: 8 mm Ολικό μήκος: 120 mm</p>	626610000	23,76 €

## Φορείς και αντάπτορες

	Κωδικός	Τιμή € (χωρίς ΦΠΑ)
 <p><b>Φορέας MK2 σε υποδοχή Weldon 19mm (3/4")</b> Με αυτόματη εσωτερική ψύξη Για το MAG 50 Για το B 32/3 μόνο σε συνδυασμό με τον φορέα MK 3 / MK 2 (635143)</p>	626602000	234,69 €
 <p><b>Φορέας MK3 σε υποδοχή Weldon 32mm (1 1/4")</b> Με χειροκίνητη εσωτερική ψύξη Για το B 32/3</p>	626603000	133,71 €
 <p><b>Φορέας Quick change MK2 σε υποδοχή Weldon 19mm (3/4")</b> Απλή και γρήγορη αλλαγή χωρίς πρόσθετα εργαλεία Με αυτόματη εσωτερική ψύξη Για το MAG 50 Για το B 32/3 μόνο σε συνδυασμό με τον φορέα MK 3 / MK 2 (635143)</p>	626604000	311,97 €

## Αντάπτορες

	Κωδικός	Τιμή € (χωρίς ΦΠΑ)
 <p><b>Αντάπτορας Weldon 19mm σε Fine Quick IN</b> Περιλαμβάνει πείρο κεντραρίσματος (συνολικό μήκος: 120 mm, Ø 6.35 mm)</p>	626600000	115,86 €
 <p><b>Αντάπτορας Weldon 19mm</b> Αντάπτορας Weldon 19mm σε σπείρωμα 1/2 - 20 UNF</p>	626611000	43,95 €

## Λιπαντικά

	Κωδικός	Τιμή € (χωρίς ΦΠΑ)
 <p><b>Spray κοπής</b></p> <ul style="list-style-type: none"> <li>■ Αύξηση της ανθεκτικότητας των εξαρτημάτων, για χρήση με εργαλεία όπως δράπανα, μαγνητικά δράπανα, ρούτερ ή σέγγες</li> <li>■ Μεγαλύτερες ταχύτητες κοπής χάρη στις βέλτιστες ιδιότητες ψύξης</li> <li>■ Βιολογικά διασπώμενο</li> </ul>	626606000	24,96 €

## Αναδευτήρες

**Αναδευτήρας RS-R3 με στέλεχος M14 για mixers – Δεξιάς φοράς για κόλλα**

- Ιδανικό για βαριά και παχύρρευστα υλικά
- Ανάμειξη από κάτω προς τα πάνω, ο αναδευτήρας εισέρχεται στο υλικό από μόνος του, ο κάτω δακτύλιος προστατεύει το δοχείο
- Ιδιαίτερα κατάλληλο για όλους τους τύπους κονιάματος, τσιμεντοκονίαμα και ασβέστη, συγκολλητικά συνδετικά, κόλλα πλακιδίων, εποξειδικές ρητίνες με πλήρωση χαλαζία, θερμομονωτικό σοβά, σκυρόδεμα, επίστρωση πάχους ασφάλτου κ.λ.π.

Διάμετρος mm	Ολικό μήκος mm	Ανάδευση kg	Στέλεχος	Κωδικός	Τιμή € (χωρίς ΦΠΑ)
120	590	15 - 25	M 14	626734000	52,65 €
140	590	25 - 40	M 14	626735000	56,16 €
160	590	30 - 60	M 14	626736000	63,15 €

01

02

03

04

05

06

07

08

09

10

11

12

13

14

15

16

**Αναδευτήρας RS-R2 με στέλεχος M14 για mixers – Δεξιάς φοράς για κόλλα**

- Ιδανικό για όλα τα κολλώδη και παχύρρευστα υλικά
- Ανάμειξη από κάτω προς τα πάνω, ο αναδευτήρας εισέρχεται στο υλικό από μόνος του, ο κάτω δακτύλιος προστατεύει το δοχείο
- Ιδιαίτερα κατάλληλο για κόλλα πλακιδίων και κόλλα κατασκευής, έτοιμο κονίαμα και σοβά, στόκους, τσιμεντοκονίαμα, μίγμα εποξειδικής ρητίνης, κονιάματα κόλλας κ.λ.π.

Διάμετρος mm	Ολικό μήκος mm	Ανάδευση kg	Στέλεχος	Κωδικός	Τιμή € (χωρίς ΦΠΑ)
100	590	10 - 15	Εξάγωνο 13 mm	626737000	31,59 €
120	590	10 - 15	M 14	626738000	40,35 €
140	590	15 - 30	M 14	626739000	49,14 €

**Αναδευτήρας RS-L2 με στέλεχος M14 για mixers – Αριστερής φοράς για χρώμα**

- Ιδανικό για υγρά υλικά
- Ανάμειξη από πάνω προς τα κάτω, ο κάτω δακτύλιος προστατεύει το δοχείο
- Ιδιαίτερα κατάλληλο για χρώματα, βερνίκια, βασικές επιστρώσεις, ελαφρώς κρεμώδεις σοβάδες, λεπτές επικαλύψεις, πάζα, ενώσεις χύτευσης, κόλλες διασποράς
- Βελτιστοποιημένη γεωμετρία και σπειροειδής κλωβός του αναδευτήρα για εργασία χωρίς πιπίλισμα των υγρών υλικών

Διάμετρος mm	Ολικό μήκος mm	Ανάδευση kg	Στέλεχος	Κωδικός	Τιμή € (χωρίς ΦΠΑ)
80	400	5 - 10	Εξάγωνο 10 mm	626744000	14,01 €
120	590	20 - 30	M 14	626745000	38,61 €

**Αναδευτήρας RB 4 με στέλεχος M14 για mixers – Αριστερής φοράς για χρώμα**

- Ιδανικό για όλα τα παχύρρευστα υλικά που συνήθως τείνουν να συγκεντρώνονται σε σβώλους
- Οι φτερωτές δημιουργούν υψηλό κενό και εμποδίζουν αποτελεσματικά την προσθήκη αέρα στο μείγμα
- Ιδιαίτερα κατάλληλο για αυτοεπιπεδούμενα μίγματα πλήρωσης και ισοπέδωσης, καθώς και για κόλλες και στεγανωτικά, πίσσα, επιστρώσεις, στόκος, επιστρώσεις εποξειδικής ρητίνης κ.λ.π.

Διάμετρος mm	Ολικό μήκος mm	Ανάδευση kg	Στέλεχος	Κωδικός	Τιμή € (χωρίς ΦΠΑ)
120	590	15 - 25	M 14	626741000	45,63 €

**Αναδευτήρας SR 12 με στέλεχος M14 για mixers – Αριστερής φοράς για χρώμα**







- Ιδανικό για όλα τα υγρά και αυτοεπιπεδούμενα υλικά
- Ανάμειξη από πάνω προς τα κάτω, ο κάτω δακτύλιος προστατεύει το δοχείο
- Γρήγορη και ομοιογενής ανάμειξη υγρών υλικών
- Ιδιαίτερα κατάλληλο για την παρασκευή κονιάματος λεπτής σκόνης

Διάμετρος mm	Ολικό μήκος mm	Ανάδευση kg	Στέλεχος	Κωδικός	Τιμή € (χωρίς ΦΠΑ)
120	590	20 - 40	M 14	626742000	47,37 €
150	590	40 - 65	M 14	626743000	70,20 €

## Μύτες κατσαβιδιού με εξαγωνικό στέλεχος 1/4" (6,35 mm)

## Μύτες σειρά »Torsion«

- Μύτες από χάλυβα βαναδίου μολυβδαινίου (ποιότητα S2) για υψηλή αντοχή και καλή εφαρμογή στις βίδες
- Το σώμα της μύτες επιτρέπει την εξισορρόπηση των ροπών στην κορυφή, καθώς απορροφά δυνάμεις και δονήσεις κατά τη διαδικασία βιδώματος
- Στέλεχος υψηλής δύναμης, αποτρέπει την πρόωρη θραύση
- Εξαγωνικό στέλεχος 1/4"

	Τύπος	Ολικό μήκος mm	Τεμάχια συσκευασίας	Κωδικός	Τιμή € (χωρίς ΦΠΑ)
	<b>Μύτες Phillips »Torsion«</b>				
					
	1	25	3	628513000	3,04 €
	2	25	3	628514000	3,04 €
	3	25	3	628515000	3,04 €
	2	49	3	628516000	4,17 €
	<b>Μύτες Pozidriv »Torsion«</b>				
					
	1	25	3	628517000	3,04 €
	2	25	3	628518000	3,04 €
	3	25	3	628519000	3,04 €
	2	25	3	628520000	4,17 €
	<b>Μύτες Torx »Torsion«</b>				
					
	T10	25	3	628521000	3,04 €
	T15	25	3	628522000	3,04 €
	T20	25	3	628523000	3,04 €
	T25	25	3	628524000	3,04 €
	T30	25	3	628525000	3,04 €
	T40	25	3	628526000	3,04 €
	T50 για Power X3	35	2	625419000	11,73 €
	T10	89	1	628527000	4,17 €
	T15	89	1	628528000	4,17 €
	T20	89	1	628529000	4,17 €
	T25	89	1	628530000	4,17 €
	T30	89	1	628531000	4,17 €
	T40	89	1	628532000	4,17 €

## Μύτες σειρά »Diamond«



- Μύτες από χάλυβα χρωμίου βαναδίου (ποιότητα S2) για υψηλή αντοχή και καλή εφαρμογή στις βίδες
- Ειδική επίστρωση με διαμάντια για εξαιρετικά ασφαλή εφαρμογή στη βίδα. Μείωση του φαινομένου "κλωσίματος", μειώνοντας έτσι σημαντικά τον χρόνο εργασίας
- Το σώμα της μύτες επιτρέπει την εξισορρόπηση των ροπών στην κορυφή, καθώς απορροφά δυνάμεις και δονήσεις κατά τη διαδικασία βιδώματος
- Στέλεχος υψηλής δύναμης, αποτρέπει την πρόωρη θραύση
- Εξαγωνικό στέλεχος 1/4"

	Τύπος	Ολικό μήκος mm	Τεμάχια συσκευασίας	Κωδικός	Τιμή € (χωρίς ΦΠΑ)
	<b>Μύτες Phillips »Diamond«</b>				
					
	1	25	3	628500000	6,01 €
	2	25	3	628501000	6,01 €
	3	25	3	628502000	6,01 €



Τύπος	Ολικό μήκος mm	Τεμάχια συσκευασίας	Κωδικός	Τιμή € (χωρίς ΦΠΑ)
	<b>Μύτες Pozidriv »Diamond«</b>			
<b>NEO</b>				
1	25	3	628503000	6,01 €
2	25	3	628504000	6,01 €
3	25	3	628506000	6,01 €

	<b>Μύτες Torx »Diamond«</b>			
<b>NEO</b>				
T10	25	3	628507000	6,01 €
T15	25	3	628508000	6,01 €
T20	25	3	628509000	6,01 €
T25	25	3	628510000	6,01 €
T30	25	3	628511000	6,01 €
T40	25	3	628512000	6,01 €

**Σετ με μύτες »Torsion«**

	Κωδικός	Τιμή € (χωρίς ΦΠΑ)
 <b>Μύτες Phillips »Torsion« 3 τμχ.</b> Περιλαμβάνει: 1 x PH 1, PH 2 και PH 3	628537000	3,04 €
<b>NEO</b>		
 <b>Μύτες Pozidriv »Torsion« 3 τμχ.</b> Περιλαμβάνει: 1 x PZ 1, PZ 2 και PZ 3	628538000	3,04 €
<b>NEO</b>		
 <b>Μύτες Torx »Torsion« 3 τμχ.</b> Περιλαμβάνει: 1 x TX 15, TX 20 και TX 25	628539000	3,04 €
<b>NEO</b>		





**Σετ με μύτες, ανθεκτικά σε κρούσεις**

	Κωδικός	Τιμή € (χωρίς ΦΠΑ)
 <b>Σετ μύτες Bit-Box Impact 29</b> Μύτες Pozidriv »Torsion« 1 x PZ 2, 3, L = 29 mm Μύτες Torx »Torsion« 1 x TX 15, 20, 25, 30, 40, L = 29 mm Κασετίνα για μύτες Κατάλληλες για δράπανα/κατσαβίδα και κρουστικά δραπανοκατσαβίδα	628849000	54,66 €
 <b>Σετ μύτες Bit-Box Impact 49</b> Μύτες Pozidriv »Torsion« 1 x PZ 2, 3, L = 49 mm Μύτες Pozidriv »Torsion« 1 x TX 15, 20, 25, 30, 40, L = 49 mm Κασετίνα για μύτες Κατάλληλες για δράπανα/κατσαβίδα και κρουστικά δραπανοκατσαβίδα	628850000	63,00 €







Τα σετ των εξαρτημάτων μπορείτε να τα βρείτε στο κεφάλαιο 31, από σελίδα 288

## Αντάπτορες για μύτες

		Κωδικός	Τιμή € (χωρίς ΦΠΑ)
	<b>Μαγνητικός αντάπτορας γρήγορης αλλαγής 60 mm</b> Με 1/4" (6.35 mm) εξάγωνο στέλεχος Κατάλληλο για όλες τις βασικές μύτες Ολικό μήκος: 60 mm	628540000	11,29 €
<b>NEO</b>			
	<b>Μαγνητικός αντάπτορας γρήγορης αλλαγής 52 mm</b> Με 1/4" (6.35 mm) εξάγωνο στέλεχος Κατάλληλο για όλες τις βασικές μύτες Ολικό μήκος: 52 mm	628541000	8,43 €
<b>NEO</b>			
	<b>Αντάπτορας με μόνιμο μαγνήτη 52 mm</b> Με 1/4" (6.35 mm) εξάγωνο στέλεχος Κατάλληλο για όλες τις βασικές μύτες Ολικό μήκος: 52 mm	628542000	5,58 €
<b>NEO</b>			
	<b>Αντάπτορας με δακτύλιο ασφαλείας χωρίς μαγνήτη 52 mm</b> Με 1/4" (6.35 mm) εξάγωνο στέλεχος Κατάλληλο για όλες τις βασικές μύτες Ολικό μήκος: 52 mm	628543000	5,58 €
<b>NEO</b>			

## Αντάπτορες και προεκτάσεις

		Κωδικός	Τιμή € (χωρίς ΦΠΑ)
	<b>Προέκταση 3/4" (ανθεκτικό στις κρούσεις)</b> Ολικό μήκος: 150 mm Ανθεκτικό στις κρούσεις	628828000	66,66 €
<b>NEO</b>			
	<b>Προέκταση 1/2"</b> Ολικό μήκος 150 mm	628832000	18,51 €
	<b>Μετατροπέας από 1/4" εξάγωνο σε καρυδάκι 1/2"</b> Ολικό μήκος: 72 mm Ανθεκτικό στις κρούσεις	628838000	11,10 €
<b>NEO</b>			
	<b>Μετατροπέας από 1/4" εξάγωνο σε καρυδάκι 1/4"</b> Ολικό μήκος: 50 mm	628544000	5,73 €
	<b>Μετατροπέας από 3/4" σε καρυδάκι 1/2"</b> Ανθεκτικό στις κρούσεις	628829000	36,24 €
<b>NEO</b>			
	<b>Μετατροπέας από καρυδάκι 1/2" σε 1/4" εξάγωνο</b> Ανθεκτικό στις κρούσεις για εργασία με άξονα 1/4" 3 τεμάχια	628837000	30,42 €
<b>NEO</b>			

## Καρυδάκια μαγνητικά 1/4"



- Για καταβίδια με στέλεχος 1/4"
- Μαγνητικά και ανθεκτικά στην κρούση
- Κατασκευασμένα από χάλυβα χρώμιο-βαναδίου

Υποδοχή	Ολικό μήκος mm	Μέγεθος	Κωδικός	Τιμή € (χωρίς ΦΠΑ)
1/4" (6.35 mm) εξάγωνο στέλεχος	65	8 mm	628843000	9,57 €
1/4" (6.35 mm) εξάγωνο στέλεχος	65	10 mm	628845000	10,38 €
1/4" (6.35 mm) εξάγωνο στέλεχος	65	13 mm	628847000	11,52 €

Σετ με καρυδάκια		
	Κωδικός	Τιμή € (χωρίς ΦΠΑ)
 <b>Σετ καρυδάκια 1/2" 10 τμχ.</b> 10, 11, 12, 13, 15, 17, 19, 21, 22, 24 mm	628831000	92,67 €
 <b>Σετ καρυδάκια 1/2" 3 τμχ.</b> 17, 19, 21mm Για μπουλόνια ζαντών αλουμινίου, μακριά έκδοση	628833000	49,65 €
 <b>Σετ καρυδάκια 3/4" 8 τμχ.</b> 21, 22, 24, 26, 27, 28, 30, 32 mm	628834000	194,34 €
 <b>Σετ καρυδάκια 1" 8 τμχ.</b> 24, 27, 30, 32, 33, 34, 36, 38mm Μακριά έκδοση	628835000	311,07 €
Γωνιακοί φορείς βιδώματος		
	Κωδικός	Τιμή € (χωρίς ΦΠΑ)
 <b>Για μέγιστη ροπή 14 Nm και 400 στροφές/λεπτό</b> <ul style="list-style-type: none"> <li>■ Για την εύκολη εισαγωγή βιδών σε δύσκολα σημεία</li> <li>■ Κατάλληλο για καταβίδια με μπαταρία μέχρι 14 Nm και ταχύτητα 400 rpm</li> <li>■ Πλάτος στις γωνίες 30 mm</li> <li>■ Μαγνητικό στήριγμα για μύτες</li> <li>■ Με εξαγωνικό στέλεχος 1/4" (6.35 mm)</li> <li>■ Από ειδικό χάλυβα</li> <li>■ Κατάλληλο για περιστροφή προς τα εμπρός και προς τα πίσω</li> </ul>	630442000	47,61 €
 <b>Για μέγιστη ροπή 57 Nm και 2.000 στροφές/λεπτό</b> <ul style="list-style-type: none"> <li>■ Κατάλληλο για επαγγελματική χρήση</li> <li>■ Κατάλληλο για καταβίδια με μπαταρία έως και 57 Nm και ταχύτητα 2.000 rpm</li> <li>■ Πλάτος στις γωνίες 50 mm</li> <li>■ Υποδοχή γρήγορης αλλαγής</li> <li>■ Με εξαγωνικό στέλεχος 1/4" (6.35 mm)</li> <li>■ Από ειδικό χάλυβα</li> <li>■ Κατάλληλο για περιστροφή προς τα εμπρός και προς τα πίσω</li> <li>■ Για την εύκολη εισαγωγή των βιδών σε δύσκολα σημεία</li> </ul>	630463000	105,06 €
Μηχανισμός γρήγορου βιδώματος με εξαρτήματα		
	Κωδικός	Τιμή € (χωρίς ΦΠΑ)
 <b>Μηχανισμός γρήγορου βιδώματος SM 5-55</b> <ul style="list-style-type: none"> <li>■ Ισχυρός μηχανισμός για τη καταβιδιέρα Metabo</li> <li>■ Για την εισαγωγή των βιδών με ακρίβεια και γρήγορη διαδοχή</li> <li>■ Μπορούν να χρησιμοποιηθούν τυποποιημένες ταινίες 50 βιδών</li> <li>■ Για τη στερέωση βιδών μήκους 25-55 mm, μέγιστης κεφαλής Ø 9,5 mm και μέγιστου στελέχους Ø 5 mm</li> <li>■ Ακρίβεια ρυθμιζόμενου βάθους βιδώματος</li> <li>■ Βασικός εξοπλισμός: 2 μύτες PH 2 x 176,5 mm</li> </ul> <p>Κατάλληλο για SE 2500 (620044), SE 4000 (620045), SE 6000 (620046), SE 18 LTX 2500 (620047), SE 18 LTX 4000 (620048), SE 18 LTX 6000 (620049)</p>	631618000	248,34 €
 <b>2 μύτες Phillips »Torsion« PH 2 / 180 mm</b> <ul style="list-style-type: none"> <li>■ Κατάλληλο για τον μηχανισμό γρήγορου βιδώματος SM 5-55</li> </ul> <p>Μύτες Phillips »Torsion« PH 2                  Ολικό μήκος: 180 mm                  Τεμάχια συσκευασίας: 2</p>	631582000	16,90 €

01

02

03

04

05

06

07

08

09

10

11

12

13

14

15

16

## Κατάλληλοι για κάθε εφαρμογή

- Νέα σειρά πριονόδισκων για όλες τις εφαρμογές
- Σύστημα χρωματικής κωδικοποίησης
- Κατηγορίες "professional" και "classic"



### "professional"

- Υψηλή ποιότητα κοπής
- Ιδιαίτερα μεγάλη διάρκεια ζωής
- Χαμηλός θόρυβος και μειωμένοι κραδασμοί



### "classic"

- Συμπαγές στέλεχος
- Καλά αποτελέσματα κοπής

### cordless cut wood



- Μέγιστος χρόνος λειτουργίας για δισκοπρίονα μπαταρίας χάρη στο εξαιρετικά λεπτό πλάτος κοπής και το πάχος του δίσκου από χάλυβα
- Μεγάλος αριθμός κοπών ανά φόρτιση μπαταρίας
- Κατηγορίες "professional" και "classic"



### steel cut



- Γενική χρήση για ξηρές κοπές σε μέταλλα
- Ιδιαίτερα κατάλληλο για χρήση σε φύλλα χάλυβα και προφίλ χάλυβα
- Κατηγορία "classic"



### power cut wood



- Για γρήγορες, χονδροειδείς κοπές
- Κατηγορίες "professional" και "classic"



### aluminium cut



- Τέλειες κοπές αλουμινίου χάρη στην ειδική γεωμετρία των δοντιών
- Κατηγορία "professional"



### precision cut wood



- Για καθαρά αποτελέσματα κοπής για ευθεία ή εγκάρσια κοπή
- Κατηγορίες "professional" και "classic"



### fibercement cut



- Ειδικά για χρήση σε τσιμεντοσανίδες, γυψοσανίδες και ινοσανίδες
- Πολύ μεγάλη διάρκεια ζωής και υψηλή ποιότητα κοπής χάρη στα δόντια PCD
- Κατηγορία "professional"



### multi cut



- Γενική χρήση για απαιτητικά υλικά
- Τέλεια αποτελέσματα κοπής
- Κατηγορίες "professional" και "classic"



### laminate cut



- Τέλειες κοπές σε laminate χάρη στην ειδική γεωμετρία των δοντιών
- Κοπές ακριβείας, χαμηλού θορύβου και κραδασμών
- Κατηγορία "professional"





Τεχνικά χαρακτηριστικά των πριονόδισκων



**Γωνία κλίσης**

Η γωνία κλίσης επηρεάζει την ποιότητα κοπής και τις δυνάμεις περιστροφής και κοπής. Πάντα συσχετίζεται με τις επιθυμητές γωνίες εισόδου και εξόδου στο προς επεξεργασία υλικό.

Το μέγεθος γωνίας κλίσης εισόδου εξαρτάται από:

- Το προς επεξεργασία υλικό (μικρή μπροστινή γωνία κλίσης: μαλακά ξύλα, σκληρά ξύλα, μορισανίδες, μη σιδηρούχα μέταλλα)
- Την αντίστοιχη ποιότητα κοπής που απαιτείται στο ένα ή και τα δύο άκρα



**Θετική και αρνητική γωνία κλίσης**

Θετική γωνία κλίσης:

- Εύκολη και γρήγορη κοπή
- Κοπή προς την κατεύθυνση του πάγκου εργασίας (δισκοπρίονο χειρός)
- Καθαρά άκρα κοπής στο υλικό από την κάτω πλευρά, χωρίς προστατευτικό

**Αρνητική γωνία κλίσης:**

- Πιο δύσκολη διαδικασία κοπής, χρειάζεται μεγαλύτερη δύναμη κοπής από το δισκοπρίονο
- Κοπή προς την κατεύθυνση της στήριξης του υλικού (εγκάρσια κοπή)
- Καλύτερα άκρα υλικού στο πάνω παρά στο κάτω μέρος



**Γωνία κοπής**

Εάν η γωνία κοπής είναι πολύ μικρή, είναι δυσκολότερη η απομάκρυνση σκόνης. Μία μεγάλη γωνία κοπής διευκολύνει την απομάκρυνση της

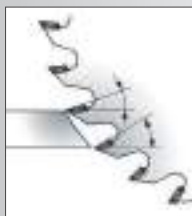

**Γωνία εισόδου και εξόδου στο υλικό**

Στις περισσότερες περιπτώσεις, (και ειδικότερα για δισκοπρίονα), η γωνία εξόδου είναι αρνητική σε αντίθεση με τη γωνία εισόδου. Για το λόγο αυτό η «καλή πλευρά» θα πρέπει να τοποθετηθεί ανάποδα.

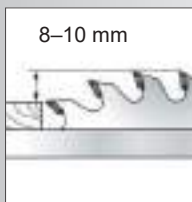

**Προεξοχή πριονόδισκου**

Με την αύξηση της προεξοχής του δίσκου, η ποιότητα από την πλευρά της εξόδου μειώνεται. Η ιδανική προεξοχή του δοντιού είναι μεταξύ 8 και 10 mm.

**Πάχος πριονόδισκου**

- Οι λεπτότεροι δίσκοι είναι κατάλληλοι για λεπτότερα υλικά και απαιτούν λιγότερη ισχύ. Ιδανικοί για εφαρμογές με εργαλεία μπαταρίας
- Οι παχύτεροι δίσκοι είναι ιδιαίτερα σταθεροί και επομένως είναι κατάλληλοι για ακριβείς περικοπές σε παχύτερα υλικά με ισχυρά πρίονια.



Μορφές δοντιών πριονόδισκων



**WZ Εναλλάξ φαλτσοτροχισμένα δόντια**

- Εξαιρετικά καθαρές κοπές σε όλα τα μαλακά και σκληρά ξύλα, ξυλώδεις ίνες, laminate και πλαστικά υλικά
- Εύκολο να ακονιστεί
- Με αρνητική γωνία κλίσης: Χρησιμοποιείστε το για εγκάρσιες κοπές



**FZ Επίπεδα δόντια**

- Ιδανικό για γρήγορες και χονδροειδείς κατά μήκος κοπές σε μασίφ ξύλο
- Εύκολο στην συντήρηση



**FZ/TZ Επίπεδα/Τραπεζοειδή δόντια**

- Ιδανικό για αλουμίνιο, προσόψεις χαλκού και ορείχαλκου, πλαστικό, επικαλυμμένο νοβοπάν και MDF σανίδες και άλλα υλικά από ξύλο
- Πολύ καθαρές κοπές
- Με αρνητική γωνία κλίσης: Χρησιμοποιείστε το για εγκάρσιες κοπές



**FZ/FA Επίπεδα/Φάλτσα δόντια**

- Χρήση κυρίως για επιτραπέζια δισκοπρίονα, αλλά επίσης για υψηλής απόδοσης δισκοπρίονα χειρός
- Απόλυτα κατάλληλο για ξυλεία κατασκευής, σανίδες κόντρα πλακέ (ακόμα και με καρφιά και υπολείματα μπετόν), μορισανίδες



**DZ/HZ Κοίλα στην κορυφή δόντια**

- Ιδανικό για επενδεδυμένες σανίδες και στις δύο πλευρές
- Μεγάλη ακρίβεια και κοπές χωρίς ακίδες



PCD

- Πολυκρυσταλλικό διαμάντι για πολύ μεγάλη διάρκεια ζωής του δίσκου
- Δόντια PCD αποκλειστικά σε πριονόδισκους ινσοανίδων



**SP/NV Μυτερά δόντια, KV Δόντια λύκου**

- Χρήση για δισκοπρίονα εργοταξίων και δισκοπρίονα κορμών ή υψηλής απόδοσης επιτραπέζια δισκοπρίονα
- Σχήμα δοντιών κατασκευασμένα από χρώμιο-βανάδιο

01

02

03

04

05

06

07

08

09

10

11

12

13

14

15

16

Ποιός πριονόδισκος είναι κατάλληλος για ποιό μηχάνημα;

	Ø	Ø Bo
<b>AEG</b>		
KS 55-2	165	20
KS 66-2, KS 12-1, KS 15-1, BKS 18 BL	190	30
PS 216 L	216	30
TS 250 K; PS 254 L	254	30
PS 305 DG	305	30
<b>Alko</b>		
Pro 250 GK	250	20
Pro-X, Holzmeister H/S/ NHS, Hobby, Basic, HS/3/4	315	30
W 450/500	450	30
W 50 Profil	500	30
RM 60, W 60	600	30
RM 70, R Z70, TWM 70, TWZ 70, W 70	700	30
<b>Atika</b>		
KGSZ 210	210	30
Toptronic, PTK 250 S	250	30
KGSZ 305	305	30
ATK 315H, BTA 90, HAT 315, HT 315	315	30
ABH 400, ABK 400, BTK 400, BTH 400	400	30
BTK 450, BTH 450, BTU 450, ABH 450, ABK 450, ATU, BWK 450	450	30
ABH 500, ABK 500, BWK 500, BTK 500, BTH 500	500	30
BWK 600	600	30
T 250 N, T 250 ECO, TK 250	250	30
<b>Atlas Copco</b>		
SGS 66 Q, K 66 SE	190	30
HK 75	210	30
K 55 S	160	20
MS 3 C	250	30
MS 305 DB	305	30
<b>Avola</b>		
LH 315, TZV 315	315	30
ZB 400, ZBV 400	400	30
ZB 450, ZBV 450, IC 450	450	30
ZB 500, ZBV 550	500	30
KWK 600, RK 600	600	30
KWK 700	700	30
TZH 350	350	30
<b>BGU</b>		
WK 600 W, WK 600/B, KS 600	600	30
WK 780 W, WK 700 Z, WTK 710 EZ, KS 700	700	30
RK 775, WK 700		
<b>Bosch</b>		
PKS 16 Multi	65	15
GKS 12V-26, UniversalCirc 12	85	15
PKS 40	130	16
PKS 18 LI	150	16
PKS 55A	160	20
GKT 55 GCE, GKS 18V-57 G, GKS 18 V-LI, GKS 55+ G, GKS 55+ GCE	165	20
GKS 190, GKS 55/55 CE, GKS 65/65, GCE/66/66, PKS 66, CE/68 BC, GKS 18V-68 C, GKS 18V-68 GC	190	30
GKS 75 S	210	30
GCM 800 SJ/8 SDE/8 SJL, PCM 8	216	30
GKS 85 S	230	30
GKS 85, GKS 85 G	235	30
GCM 10 S/SD, PTS 10, GTS 10 J/ XC	254	30
GCM 12, 12 GDL/SDE/JL, GTM 12 JL	305	30

	Ø	Ø Bo
<b>DeWalt</b>		
DWE560	184	16
DCS373	140	20
DW 351	152	20
DC 930KA/KB, DCS 931N/ NT, DWS 520 K/ KR, DWE 550, DCS 520NT/T2, DCS391, DCS520	165	20
D23650, DW 365/65/2365K, DWE575K, DWE576K, DCS 575 T2/NT, DCS 576 T2/NT	190	30
DCS 7485	210	30
DW 700/701/707/712/770/ 771/777, DCS 777 T2/N, DWS 773/774/777	216	30
DW 383, D 23700	235	30
DW125/1251/150/1501/1503/ 250/252/320/702/703/710/ 717/717XPS/720/742/743/ 743N/744/745/746/S778/ 744XPI/745, DWS778, DCS 778 T2/N	250	30
1875, 2151, 2154, 2155, 1635-3L/-4L, 21553 3L, DW1370/160DS/305/ 8001/8002/8003, 142 DS, 160 DS, 1635, DW 810, DW 721/721KN/722/725/ 726/8101/8012/8103	300	30
DW704/705/706/708/716/ 716 E/718, D27105/27107/ 27107XPS/27111/27112/ 27113, DWS780, DHS 780 T2A	305	30
D27400	315	30
DW1420S/1600S/729KN	350	30
C14, 1635, 6L, 2155, 6, 163546+62, 2155-4+6, C	400	30
6K/L, BK, DA 1635	500	30
<b>Festool</b>		
AP 553, ATF 55 FS, AT 55 EFS/55 EB, AP 55/55 E/55 EB, ATF 55/55 E/55 EB, TS 55/55 RQ-Plus, TSC 55 Li REB-Basic, HK 55 EBQ-Plus, HKC 55 EB Li-Basic	160	20
AT 65/65 E, AT 65 FS, ATF 65 B/65 E, AT 66, AP 65/65 E/65 EB	190	30
TS 75/75 EBQ	210	30
Symetric SYM 70/SYM 70 E	216	30
HK 85 EB	230	30
HK 132 E	350	30
<b>Güde</b>		
KS 18-0	150	10
KS 55-1300	160	20
KS 20-201-24, TS 57-1200, TS 57-1400	165	20
KS 66-1600 L	190	20
GKS 190	190	30
GKS 1100 P, KT 210, GUKS, GKS 210 A	210	30
GWS 600 EC	220	30
GTKS 315	315	30
QWS 600	600	30
GWS 700, GWS 700 EC	700	30
GTKS 2200	315	30
GKS 250 L, TK 2400, TKGS 1800	250	20
GFO 1801	254	20
GFO 1401	216	30
<b>Hikoki</b>		
CD3605	125	20
C18DBAL, C3606	165	20
C9BU3, C9U3	235	30

	Ø	Ø Bo
<b>Hitachi</b>		
C6DA, FC6DA	160	20
C6MEY, C6 BUM/U3	165	20
FC7SA, PSM-7, PSU-7, C 7BU2/7U2/7MFA, C7 BU3/ BUM/U3, C7U2	190	30
C8U/FA, C8FC, CSU, CU8, PSM-8, PSU-8	210	30
C8FAFC/FS, C 8FSHE	216	30
C 12 LCH, C 12 YA/YB, C 12 LSH, C12 RSH2	305	30
PSU13	315	30
<b>Mafell</b>		
KSP 40, KSS 300, KSS 40 18M bl	120	20
A 55, B 55, FU 55, KSS 400, KSS 330, MKS 55, MS 55, MT 55, PS 52/5 S, X 55, XE 55, KST 55, KSS 400/ 400 36V, PS 3100 SE, KSP 55/55 F, KST 55, KS 320, PSS 3100	160	20
MT 55 18 M bl, MT 55 cc	162	20
KSS 50/K55, K 55 cc, K 55 18M bl, KSS 50 cc, KSS 50 18 M bl	168	20
K 60 18 M bl, K 65 cc, K 65 18M bl, KSS 60 cc, KSS 60 18M bl	185	20
KSP 65 F, MKS 65, ERIKA 60, KS 65, MS 65	190	30
MKS 75/85 S, MS 75	210	30
KSP 85/85 F	230	30
K 85 Ec, KSS 80 Ec	237	30
ERIKA 85 L, MKS 85 S, MS 85, ERIKA 85 Ec	250	30
BIBER, BIBEREX, FS 85, MKS 105/105 E, MONIKA, TFK 85/8	315	30
MKS 130 Ec	330	30
BSK 4/5/6, MKS 125, SF 32	350	30
MKS 145 Ec	370	30
AZB, BK 3, FKB 150, FS 130 K/130 S, TD 3, TDH 4, TK 150, VKS 130/ 160, BSK 4, THD 425, TFS 1305	400	30
MKS 165 Ec	410	30
BK 4, BKV 4, BKS 5/6, FSG 165 K, MKS 185 E, TDH 450/5, FSG 200/240 K	450	30
170, BKV5	500	30
FSG 240, TSG 240	600	30
<b>Makita</b>		
DSS501Z	136	20
DCS551Y1J, DCS 551 RTJ, DCS553Z	150	20
5600 BR/NB/RDW, SR 1600	160	20
5017 RKB	165	30
5603 R, 5604 R, DHS 630 RTJ/Y1J/ 680 RTJ/ Y1J/Z, DSP 600 ZJ, DLS 600 Z, HS 6101 J/ J1, SP6000 J1/SP1, DHS680RTJ, DHS660RTJ, HS6601J	165	20
3501, 5800 RB, LS0714FB, DLS713RME/ DLS713Z/DLS714Z, DLS 713 RTE	190	20
DRS780Z	185	30
5017 R, 5017RKB	190	30
5704 R, 5704RJ, 5703 R, 2705 R, HS7101J1, DHS710ZJ, HS7611, HS 7601 J, DRS780Z, HS004GZ01, DHS783ZJU	190	30
LS 0810	210	30
LS0815FL	216	30

	Ø	Ø Bo
5903 R, 5900/BR, SR 2300, DHS900Z	235	30
5143 R	250	30
5103R, HS0600	270	30
LH1200FL, LH 1201 FL, LS1216LB	305	30
5100 BR, 2712	315	30
MS 1400	350	30
<b>Milwaukee</b>		
M12 CCS44	140	20
M18 FMCS	150	20
CS 55	160	20
HD28 MS	174	20
SCS 65 Q, M18 CCS66, M18 FCS66, M18 BLCS66, M18 FCSRH66, M18 FCSG66	190	30
CS 75	210	30
MS 216 SB, M18 SMS216	216	30
MS 3 C, MS 305 DB	250	20
F18 FMS 254	254	30
MS 305 DB	305	30
<b>Scheppach</b>		
PL55LI, PL55	160	20
CCS165-20	165	16
HM 80L/LXU, HS 80, PL75	210	30
HM 80MP	216	30
HS100	250	30
HM 100 LU, LXU, T	254	30
TK 1685 Magnum, TS 4000, Duo 7.0, Bestcombi 7.0	300	30
Capas 3, Capas 7.0, HM 120L	305	30
Forsato XL/XXL, TS 315, TS 310, TK, TKH, TKU, TS 4010, Tisa 5.0, HS 120	315	30
BSH 500/400	400	30
BS 500, BSH 500, WS 500	500	30
KE 6/60/6011, KH 6/60, KW 60/6011/611	600	30
KD 2700, KE 70/70 M, KEZ 700, KH 70, KW 2700/70/70 M, KWZ 71700, Wox d700s	700	30
Precisa 6.0, Forsa 4.0/6.0, 8.0/9.0	315	30
Structo 5.0/7.0	500	30
Capas 5.0	254	30
<b>SKIL</b>		
5360, 5330	89	10
5740	130	16
3550, 3520	165	16
5255	170	16
5820, 5765, 5665	184	16
1054, 5830	190	16
1873, 1131, 1524 H, 1526 H, 1873 H	210	30
1866 H, 1886 H	230	30
1525 H, 1985 U, 1986 U, 1053	235	30
1899 H	250	30
<b>Protool</b>		
CSP 55/56	160	20
CSP 68	190	30
CSP 132	350	30

Ø Διάμετρος σε mm

Ø Bo Διάμετρος οπής σε mm

## Πριονόδισκοι "Cordless cut wood"

### Πριονόδισκοι "Cordless cut wood" - κατηγορία professional



NEO

- Γρήγορη εργασία με πριόνια χειρός χάρη στο εξαιρετικά λεπτό πάχος του δίσκου από χάλυβα και το πλάτος κοπής
- Σημαντικά περισσότερες κοπές ανά φόρτιση μπαταρίας σε σύγκριση με τους κλασικούς δίσκους πριονιού με την ίδια μεγάλη διάρκεια ζωής
- Ιδιαίτερα μεγάλη διάρκεια ζωής χάρη στην καλύτερη ποιότητα καρβιδίου και τα τροχισμένα δόντια
- Κοψίματα ακριβείας, χαμηλού θορύβου και κραδασμών

Διάμετρος x Πλάτος κοπής x Οπή mm	Υλικό	Αριθμός δοντιών	Μορφή δοντιών	Πάχος δίσκου mm	Γωνία κλίσης	Κατάλληλο για	Συσκευασία	Κωδικός	Τιμή € (χωρίς ΦΠΑ)
160 x 1,6 x 20 / 16	HW/CT	24	WZ	1,1	22°	KSAP 18, KSA 18 LTX	Χαρτόνι	628030000	42,29 €
165 x 1,6 x 20	HW/CT	18	WZ	1,1	20°	KS 18 LTX 57 / KT 18 LTX 66 BL / KS 18 LTX 66 BL	Χαρτόνι	628294000	58,88 €
165 x 1,6 x 20	HW/CT	36	WZ	1,1	15°	KS 18 LTX 57 / KT 18 LTX 66 BL / KS 18 LTX 66 BL	Χαρτόνι	628295000	74,58 €

### Πριονόδισκοι "Cordless cut wood" - κατηγορία professional



NEO

- Γρήγορη εργασία με πριόνια χειρός χάρη στο εξαιρετικά λεπτό πάχος του δίσκου από χάλυβα και το πλάτος κοπής
- Σημαντικά περισσότερες κοπές ανά φόρτιση μπαταρίας σε σύγκριση με τους κλασικούς δίσκους πριονιού με την ίδια μεγάλη διάρκεια ζωής
- Ιδιαίτερα μεγάλη διάρκεια ζωής χάρη στην καλύτερη ποιότητα καρβιδίου και τα τροχισμένα δόντια
- Κοψίματα ακριβείας, χαμηλού θορύβου και κραδασμών

Διάμετρος x Πλάτος κοπής x Οπή mm	Υλικό	Αριθμός δοντιών	Μορφή δοντιών	Πάχος δίσκου mm	Γωνία κλίσης	Κατάλληλο για	Συσκευασία	Κωδικός	Τιμή € (χωρίς ΦΠΑ)
216 x 1,8 x 30	HW/CT	28	WZ	1,2	5° neg.	KS 18 LTX 216 / KGS 18 LTX 216	Χαρτόνι	628444000	91,600 €
216 x 1,8 x 30	HW/CT	48	WZ	1,2	5° neg.	KS 18 LTX 216 / KGS 18 LTX 216	Χαρτόνι	628445000	104,67 €

### Πριονόδισκοι "Cordless cut wood" - κατηγορία classic



NEO

- Γρήγορη εργασία με πριόνια χειρός χάρη στο εξαιρετικά λεπτό πάχος του δίσκου από χάλυβα και το πλάτος κοπής
- Σημαντικά περισσότερες κοπές ανά φόρτιση μπαταρίας σε σύγκριση με τους κλασικούς δίσκους πριονιού με την ίδια μεγάλη διάρκεια ζωής

Διάμετρος x Πλάτος κοπής x Οπή mm	Υλικό	Αριθμός δοντιών	Μορφή δοντιών	Πάχος δίσκου mm	Γωνία κλίσης	Κατάλληλο για	Συσκευασία	Κωδικός	Τιμή € (χωρίς ΦΠΑ)
165 x 1,6 x 20	HW/CT	18	WZ	1,0	20°	KS 18 LTX 57 / KT 18 LTX 66 BL / KS 18 LTX 66 BL	Χαρτόνι	628272000	20,21 €
165 x 1,6 x 20	HW/CT	18	WZ	1,0	20°	KS 18 LTX 57 / KT 18 LTX 66 BL / KS 18 LTX 66 BL	Blister	628650000	19,53 €
165 x 1,6 x 20	HW/CT	36	WZ	1,0	15°	KS 18 LTX 57 / KT 18 LTX 66 BL / KS 18 LTX 66 BL	Χαρτόνι	628279000	28,64 €
165 x 1,6 x 20	HW/CT	36	WZ	1,0	15	KS 18 LTX 57 / KT 18 LTX 66 BL / KS 18 LTX 66 BL	Blister	628660000	28,64 €

## Πριονόδισκοι "Cordless cut wood" - κατηγορία classic



- Γρήγορη εργασία με πριόνια χειρός χάρη στο εξαιρετικά λεπτό πάχος του δίσκου από χάλυβα και το πλάτος κοπής
- Σημαντικά περισσότερες κοπές ανά φόρτιση μπαταρίας σε σύγκριση με τους κλασικούς δίσκους πριονιού με την ίδια μεγάλη διάρκεια ζωής

NEO

Διάμετρος x Πλάτος κοπής x Οπή mm	Υλικό	Αριθμός δοντιών	Μορφή δοντιών	Πάχος δίσκου mm	Γωνία κλίσης	Κατάλληλο για	Συσκευασία	Κωδικός	Τιμή € (χωρίς ΦΠΑ)
216 x 1,8 x 30	HW/CT	28	WZ	1,2	5°	KS 18 LTX 216 / KGS 18 LTX 216	Χαρτόνι	628284000	41,22 €
216 x 1,8 x 30	HW/CT	28	WZ	1,2	5°	KS 18 LTX 216 / KGS 18 LTX 216	Blister	628665000	41,22 €
216 x 1,8 x 30	HW/CT	40	WZ	1,2	5°	KS 18 LTX 216 / KGS 18 LTX 216	Χαρτόνι	628065000	31,28 €
216 x 1,8 x 30	HW/CT	40	WZ	1,2	5°	KS 18 LTX 216 / KGS 18 LTX 216	Blister	628654000	30,05 €

## Πριονόδισκοι "Power cut wood"

### Πριονόδισκοι "Power cut wood" - κατηγορία professional



- Τσαπραζωτά δόντια από σκληρομέταλλο, για μεγάλη διάρκεια ζωής. Ακόνισμα με αρνητική γωνία κλίσης στις 3-25 μοίρες
- Κόβει σκληρό και μαλακό ξύλο, ξύλα με καρφιά και άλλα δομικά υλικά, κόντρα-πλακέ, πρεσαριστά και συνθετικά ξύλα

Διάμετρος x Πλάτος κοπής x Οπή mm	Υλικό	Αριθμός δοντιών	Μορφή δοντιών	Πάχος δίσκου mm	Γωνία κλίσης	Κατάλληλο για	Συσκευασία	Κωδικός	Τιμή € (χωρίς ΦΠΑ)
152 x 2,4 x 20	HW/CT	12	FZ	1,6	15°	Ks 0852 S	Χαρτόνι	628001000	27,45 €
160 x 2,2 x 20	HW/CT	10	WZ	1,4	22°	KS 54 / KSE 55 Plus / KSE 55 Vario Plus / KS 55 / KS 55 FS / KS 55 / KS 55 FS	Χαρτόνι	628002000	23,21 €
160 x 2,2 x 20	HW/CT	30	WZ	1,4	5°	KS 54 / KSE 55 Plus / KSE 55 Vario Plus / KS 55 / KS 55 FS	Χαρτόνι	628071000	48,88 €
165 x 2,2 x 20	HW/CT	14	FZ/FA	1,4	10°	KS 18 LTX 57 / KT 18 LTX 66 BL / KS 18 LTX 66 BL	Χαρτόνι	628292000	58,88 €
190 x 2,6 x 20	HW/CT	14	WZ	1,8	25°	Ks 1266 S / Ks 1468 S	Χαρτόνι	628004000	26,01 €
190 x 2,2 x 30	HW/CT	14	WZ	1,4	25°	KS 66 / KS 66 Plus / KSE 68 Plus / KS 66 FS	Χαρτόνι	628005000	26,01 €
190 x 2,2 x 30	HW/CT	16	FZ/FA	1,4	12°	KS 66 / KS 66 Plus / KSE 68 Plus / KS 66 FS	Χαρτόνι	628006000	35,08 €
210 x 2,6 x 30	HW/CT	16	FZ	1,8	25°	Ks E 1678 S-Signal	Χαρτόνι	628007000	36,68 €
230 x 2,6 x 30	HW/CT	18	FZ/FA	1,8	10°	KS 85	Χαρτόνι	628010000	60,81 €
230 x 2,6 x 30	HW/CT	24	WZ	1,8	20°	KS 85	Χαρτόνι	628011000	63,42 €
235 x 2,6 x 30	HW/CT	18	FZ/FA	1,8	10°	KS 85 FS	Χαρτόνι	628492000	53,97 €
235 x 2,6 x 30	HW/CT	24	WZ	1,8	20°	KS 85 FS	Χαρτόνι	628493000	61,82 €

Πριονόδισκοι "Power cut wood" - κατηγορία professional



- Τσαπραζωτά δόντια από σκληρομέταλλο, για μεγάλη διάρκεια ζωής. Ακόνισμα με αρνητική γωνία κλίσης στις 3-25 μοίρες
- Κόβει σκληρό και μαλακό ξύλο, ξύλα με καρφιά και άλλα δομικά υλικά, κόντρα-πλακέ, πρεσαριστά και συνθετικά ξύλα

Διάμετρος x Πλάτος κοπής x Οπή mm	Υλικό	Αριθμός δοντιών	Μορφή δοντιών	Πάχος δίσκου mm	Γωνία κλίσης	Κατάλληλο για	Συσκευασία	Κωδικός	Τιμή € (χωρίς ΦΠΑ)
216 x 2,4 x 30	HW/CT	20	WZ	1,8	5° αρν.	KS 216 M Lasercut / KGS 216 M / KGSV 216 M / KGSV 72 Xact / KGSV 72 Xact SYM	Χαρτόνι	628230000	59,03 €
216 x 2,4 x 30	HW/CT	24	WZ	1,8	5° αρν.	KS 216 M Lasercut / KGS 216 M / KGS 216 Plus / KGSV 216 / KGSV 72 Xact / KGSV 72 Xact SYM	Χαρτόνι	628009000	81,45 €
250 x 2,8 x 30	HW/CT	24	WZ	2,0	25°	PKU 250 / PK 255 / PKF 255 / PKF 255 V8 / Multi 260 / Multi 310 / PK 250	Χαρτόνι	628012000	48,88 €
250 x 2,8 x 30	HW/CT	24	WZ	2,0	3° αρν.	KS 250, KGS 301 / KGS 303 / KGS 331	Χαρτόνι	628013000	51,67 €
254 x 2,4 x 30	HW/CT	24	WZ	1,6	20°	TS 254 / TK 250 / TS 254 M	Χαρτόνι	628025000	48,27 €
254 x 2,4 x 30	HW/CT	24	WZ	1,8	5° αρν.	KS 254 Plus / KGS 254 M / KGS 254 Plus / KGS 254 I Plus	Χαρτόνι	628220000	49,93 €
300 x 2,8 x 30	HW/CT	28	WZ	1,8	15°	PK 300 / PKV 300 G to 1996	Χαρτόνι	628014000	62,38 €
315 x 2,8 x 30	HW/CT	20	FZ	1,8	22°	TKHS 315 / KGT 300	Χαρτόνι	628015000	64,95 €
315 x 3,0 x 30	HW/CT	24	WZ	2,0	20°	TKHS 315	Χαρτόνι	628016000	67,99 €
350 x 2,8 x 30	HW/CT	22	FZ	1,8	22°	TK 350 to 1983	Χαρτόνι	628017000	65,20 €
400 x 3,5 x 30	HW/CT	28	FZ/FA	2,5	10°	BKS 400 Plus	Χαρτόνι	628018000	105,13 €
450 x 3,5 x 30	HW/CT	32	FZ/FA	2,5	10°	BKS 450 Plus / BKH 450 Plus	Χαρτόνι	628020000	124,75 €

Πριονόδισκοι "Power cut wood" - κατηγορία classic



NEO

- Για χονδροειδείς και ημιλεπτες κοπές. Ιδανικό για μηχανήματα υψηλής ταχύτητας και χαμηλής κατανάλωσης ενέργειας
- Καλά αποτελέσματα κοπής για ευθείες κοπές σε μασίφ ξύλο

Διάμετρος x Πλάτος κοπής x Οπή mm	Υλικό	Αριθμός δοντιών	Μορφή δοντιών	Πάχος δίσκου mm	Γωνία κλίσης	Κατάλληλο για	Συσκευασία	Κωδικός	Τιμή € (χωρίς ΦΠΑ)
235 x 2,8 x 30	HW/CT	24	WZ	2,0	18°	KS 85 FS	Χαρτόνι	628677000	20,01 €
235 x 2,8 x 30	HW/CT	24	WZ	2,0	18°	KS 85 FS	Blister	628678000	20,01 €

## Πριονόδισκοι "Power cut wood" - κατηγορία classic



- Για χονδροειδείς και ημίλεπτες κοπές. Ιδανικό για μηχανήματα υψηλής απόδοσης
- Καλά αποτελέσματα κοπής για ευθείες τομές σε μασίφ ξύλο
- Κατάλληλο για ξυλεία κατασκευών με καρφιά και υπολείματα μπετόν

NEO

Διάμετρος x Πλάτος κοπής x Οπή mm	Υλικό	Αριθμός δοντιών	Μορφή δοντιών	Πάχος δίσκου mm	Γωνία κλίσης	Κατάλληλο για	Συσκευασία	Κωδικός	Τιμή € (χωρίς ΦΠΑ)
400 / 30 x 3,2	HW/CT	28	TZ	2,2	15°	BKS 400 Plus	Χαρτόνι	628647000	91,11 €
450 / 30 x 3,5	HW/CT	32	TZ	2,5	15°	BKS 450 Plus / BKH 450 Plus	Χαρτόνι	628648000	120,55 €
500 / 30 x 3,8	HW/CT	36	TZ	2,8	15°		Χαρτόνι	628649000	141,16 €

## Πριονόδισκοι "Precision cut wood"

### Πριονόδισκοι "Precision cut wood" - κατηγορία professional



- Για ακριβείς κοπές με καθαρό αποτέλεσμα
- Ιδανικό για μηχανήματα υψηλής απόδοσης
- Καλά αποτελέσματα κοπής για ευθείες τομές σε μασίφ ξύλο

Διάμετρος x Πλάτος κοπής x Οπή mm	Υλικό	Αριθμός δοντιών	Μορφή δοντιών	Πάχος δίσκου mm	Γωνία κλίσης	Κατάλληλο για	Συσκευασία	Κωδικός	Τιμή € (χωρίς ΦΠΑ)
160 x 2,2 x 20	HW/CT	24	WZ	1,4	20°	KS 54 / KSE 55 Plus / KSE 55 Vario Plus, KS 55 / KS 55 FS	Χαρτόνι	628031000	42,29 €
160 x 2,2 x 20	HW/CT	42	WZ	1,4	15°	KS 54 / KSE 55 Plus / KSE 55 Vario Plus, KS 55 / KS 55 FS	Χαρτόνι	628072000	53,97 €
165 x 2,2 x 20	HW/CT	24	WZ	1,4	20°	KS 18 LTX 57, KT 18 LTX 66 BL, KS 18 LTX 66 BL	Χαρτόνι	628290000	61,49 €
165 x 2,2 x 20	HW/CT	42	WZ	1,4	15°	KS 18 LTX 57, KT 18 LTX 66 BL, KS 18 LTX 66 BL	Χαρτόνι	628291000	77,22 €
190 x 2,6 x 20	HW/CT	48	WZ	1,8	10°	Ks 1266 S / Ks 1468 S	Χαρτόνι	628034000	57,01 €
190 x 2,2 x 30	HW/CT	48	WZ	1,4	15°	KS 66 / KS 66 Plus / KSE 68 Plus / KS 66 FS	Χαρτόνι	628035000	57,01 €
210 x 2,6 x 30	HW/CT	56	WZ	1,8	10°	Ks E 1678 S-Signal	Χαρτόνι	628040000	72,28 €
230 x 2,6 x 30	HW/CT	56	WZ	1,8	15°	KS 85	Χαρτόνι	628044000	76,36 €
235 x 2,6 x 30	HW/CT	44	WZ	1,8	15°	KS 85 FS	Χαρτόνι	628494000	78,51 €

Πριονόδισκοι "Precision cut wood" - κατηγορία professional



- Για ακριβείς κοπές με καθαρό αποτέλεσμα. Ιδανικό για μηχανήματα υψηλής απόδοσης
- Καλά αποτελέσματα κοπής για ευθείες τομές σε μασίφ ξύλο

Διάμετρος x Πλάτος κοπής x Οπή mm	Υλικό	Αριθμός δοντιών	Μορφή δοντιών	Πάχος δίσκου mm	Γωνία κλίση	Κατάλληλο για	Συσκευασία	Κωδικός	Τιμή € (χωρίς ΦΠΑ)
210 x 2,4 x 30	HW/CT	40	WZ	1,8	3°	KS 210 / KGS 255 / PK 200 / UK 220	Χαρτόνι	628037000	46,58 €
216 x 2,4 x 30	HW/CT	48	WZ	1,8	5° αρν.	KS 216 M Lasercut / KGS 216 M / KGS 216 Plus / KGSV 216 M / KGSV 72 Xact / KGSV 72 Xact SYM	Χαρτόνι	628041000	106,97 €
220 x 2,4 x 30	HW/CT	36	WZ	1,6	10°	UK 290 / UK 333 / Secanta	Χαρτόνι	628042000	57,01 €
220 x 2,6 x 30	HW/CT	48	DZ/HZ	1,6	10°	UK 290 / UK 333 / Secanta	Χαρτόνι	628043000	73,32 €
250 x 2,8 x 30	HW/CT	34	WZ	1,8	15°	KGT 500 / KGT 501 / KGT 550 / PKU 250 / PK 255 / PKF 255 / PKF 255 V8 / Multi 260 / Multi 310	Χαρτόνι	628045000	54,28 €
250 x 2,8 x 30	HW/CT	42	WZ	1,8	15°	KGT 500 / KGT 501 / KGT 550 / PKU 250 / PK 255 / PKF 255 / PKF 255 V8 / Multi 260 / Multi 310 / PK 250	Χαρτόνι	628046000	73,32 €
250 x 2,4 x 30	HW/CT	60	WZ	1,8	5° αρν.	KS 250, KGS 301 / KGS 303 / KGS 331	Χαρτόνι	628048000	81,45 €
250 x 2,8 x 30	HW/CT	60	WZ	1,8	15°	TS 250, PKU 250 / PK 255 / PKF 255 / PKF 255 V8 / Multi 260 / Multi 310 / PK 250	Χαρτόνι	628049000	81,45 €
254 x 2,4 x 30	HW/CT	40	WZ	1,6	20°	TS 254, TK 250, TS 254 M	Χαρτόνι	628059000	70,13 €
254 x 2,4 x 30	HW/CT	48	WZ	1,8	5° αρν.	KS 254 Plus / KGS 254 M / KGS 254 Plus / KGS 254 I Plus	Χαρτόνι	628221000	72,56 €
254 x 2,4 x 30	HW/CT	60	WZ	1,8	5° αρν.	KS 254 Plus / KGS 254 M / KGS 254 Plus / KGS 254 I Plus	Χαρτόνι	628222000	74,31 €
300 x 2,8 x 30	HW/CT	48	WZ	1,8	15°	PK 300 / PKV 300 G to 1996	Χαρτόνι	628051000	73,32 €
300 x 2,8 x 30	HW/CT	72	WZ	1,8	10°	PK 300 / PKV 300 G to 1996	Χαρτόνι	628053000	86,02 €
305 x 2,4 x 30	HW/CT	48	WZ	1,8	5° αρν.	KS 305 Plus / KGS 305 / KS 305 M / KGS 305 M / KGT 305 M	Χαρτόνι	628227000	76,27 €
305 x 2,4 x 30	HW/CT	60	WZ	1,8	5° αρν.	KS 305 Plus / KGS 305 / KS 305 M / KGS 305 M / KGT 305 M	Χαρτόνι	628228000	110,71 €
305 x 2,4 x 30	HW/CT	84	WZ	1,8	5° αρν.	KS 305 Plus / KGS 305 / KS 305 M / KGS 305 M / KGT 305 M	Χαρτόνι	628229000	129,14 €
315 x 2,4 x 30	HW/CT	48	WZ	1,8	5° αρν.	KGS 315 Plus	Χαρτόνι	628224000	76,27 €
315 x 2,4 x 30	HW/CT	84	WZ	1,8	5° αρν.	KGS 315 Plus	Χαρτόνι	628225000	129,14 €
315 x 2,8 x 30	HW/CT	48	WZ	1,8	15°	TKHS 315	Χαρτόνι	628056000	78,91 €
315 x 2,8 x 30	HW/CT	48	WZ	1,8	0°	KGT 300 / TKHS 315	Χαρτόνι	628057000	78,91 €
315 x 2,8 x 30	HW/CT	84	WZ	1,8	10°	KGT 300, TKHS 315	Χαρτόνι	628058000	133,68 €

01

02

03

04

05

06

07

08

09

10

11

12

13

14

15

16

## Πριονόδισκοι "Precision cut wood" - κατηγορία classic



- Για καθαρά αποτελέσματα κοπής, για ευθεία ή εγκάρσια κοπή σε μαλακό και σκληρό ξύλο
- Κατάλληλο για σκληρό ξύλο και κόντρα πλακέ, μη επεξεργασμένες μορισσανίδες, ξύλα με καπλαμά, MDF, συνθετικά ξύλα

NEO

Διάμετρος x Πλάτος κοπής x Οπή mm	Υλικό	Αριθμός δοντιών	Μορφή δοντιών	Πάχος δίσκου mm	Γωνία κλίσης	Κατάλληλο για	Συσκευασία	Κωδικός	Τιμή € (χωρίς ΦΠΑ)
160 x 2,2 x 20	HW/CT	36	WZ	1,4	10°	KS 55 / KS 55 FS / KS 54 / KSE 55 Plus / KSE 55 Vario Plus	Χαρτόνι	628278000	24,23 €
160 x 2,2 x 20	HW/CT	36	WZ	1,4	10°	KS 55 / KS 55 FS / KS 54 / KSE 55 Plus / KSE 55 Vario Plus	Blister	628659000	24,23 €
165 x 2,2 x 20	HW/CT	36	WZ	1,4	15°	KS 18 LTX 57 / KT 18 LTX 66 BL / KS 18 LTX 66 BL	Χαρτόνι	628281000	31,28 €
165 x 2,2 x 20	HW/CT	36	WZ	1,4	15°	KS 18 LTX 57 / KT 18 LTX 66 BL / KS 18 LTX 66 BL	Blister	628662000	31,28 €
165 x 1,8 x 20	HW/CT	42	WZ	1,2	5°	KS 18 LTX 57 / KT 18 LTX 66 BL / KS 18 LTX 66 BL	Χαρτόνι	628026000	26,97 €
165 x 1,8 x 20	HW/CT	42	WZ	1,2	5°	KS 18 LTX 57 / KT 18 LTX 66 BL / KS 18 LTX 66 BL	Blister	628027000	26,97 €
190 x 2,0 x 30	HW/CT	24	WZ	1,4	15°	KS 66 / KS 66 Plus / KSE 68 Plus / KS 66 FS	Χαρτόνι	628675000	17,19 €
190 x 2,0 x 30	HW/CT	24	WZ	1,4	15°	KS 66 / KS 66 Plus / KSE 68 Plus / KS 66 FS	Blister	628676000	17,19 €
190 x 2,2 x 30	HW/CT	48	WZ	1,4	15°	KS 66 / KS 66 Plus / KSE 68 Plus / KS 66 FS	Χαρτόνι	628283000	36,49 €
190 x 2,2 x 30	HW/CT	48	WZ	1,4	15°	KS 66 / KS 66 Plus / KSE 68 Plus / KS 66 FS	Blister	628664000	36,49 €
235 x 2,8 x 30	HW/CT	40	WZ	2,0	15°	KS 85 FS	Χαρτόνι	628679000	23,67 €
235 x 2,8 x 30	HW/CT	40	WZ	2,0	15°	KS 85 FS	Blister	628680000	23,67 €

## Πριονόδισκοι "Precision cut wood" - κατηγορία classic



- Για καθαρά αποτελέσματα κοπής, για ευθεία ή εγκάρσια κοπή σε μαλακό και σκληρό ξύλο
- Κατάλληλο για σκληρό ξύλο και κόντρα πλακέ, μη επεξεργασμένες μορισσανίδες, ξύλα με καπλαμά, MDF, συνθετικά ξύλα

Διάμετρος x Πλάτος κοπής x Οπή mm	Υλικό	Αριθμός δοντιών	Μορφή δοντιών	Πάχος δίσκου mm	Γωνία κλίσης	Κατάλληλο για	Συσκευασία	Κωδικός	Τιμή € (χωρίς ΦΠΑ)
216 x 2,4 x 30	HW/CT	30	WZ	1,6	22°	TS 216 / TS 216 Floor	Χαρτόνι	628062000	45,23 €
216 x 2,4 x 30	HW/CT	30	WZ	1,6	22°	TS 216 / TS 216 Floor	Blister	628653000	43,49 €
216 x 2,4 x 30	HW/CT	40	WZ	1,8	5° αρν.	KS 216 M Lasercut / KGS 216 M, KGSV 216 M / KGSV 72 Xact / KGSV 72 Xact SYM	Χαρτόνι	628060000	23,92 €
216 x 2,4 x 30	HW/CT	40	WZ	1,8	5° αρν.	KS 216 M Lasercut / KGS 216 M / KGSV 216 M / KGSV 72 Xact / KGSV 72 Xact SYM	Blister	628652000	23,00 €
254 x 2,4 x 30	HW/CT	40	WZ	1,6	20°	TS 254 / TS 254 M	Χαρτόνι	628325000	28,11 €
254 x 2,4 x 30	HW/CT	40	WZ	1,6	20°	TS 254 / TS 254 M	Blister	628326000	28,11 €
254 x 2,4 x 30	HW/CT	48	WZ	1,8	5° αρν.	KGS 254 M	Χαρτόνι	628061000	27,20 €
254 x 2,4 x 30	HW/CT	48	WZ	1,8	5° αρν.	KGS 254 M	Blister	628656000	26,16 €
305 x 2,4 x 30	HW/CT	56	WZ	1,6	5° αρν.	KS 305 M / KGS 305 M / KGT 305 M	Χαρτόνι	628064000	39,74 €
305 x 2,4 x 30	HW/CT	56	WZ	1,6	5° αρν.	KS 305 M / KGS 305 M / KGT 305 M	Blister	628657000	38,21 €



Πριονόδισκοι "Multi Cut"

Πριονόδισκοι "Multi cut" - κατηγορία professional



- Γενική χρήση για απαιτητικά υλικά
- Υψηλή ποιότητα κοπής, π.χ. Laminate, λεπτότοιχο πλαστικό, αλουμίνιο, χαλκό και μπρούτζινα υλικά
- Ιδανικό για πολλές εφαρμογές σε εσωτερικές εργασίες
- Τέλεια αποτελέσματα κοπής, ακόμα και σε εγκάρσιες τομές σε μασίφ ξύλο, επικαλυμμένες ή επενδεδυμένες μοριοσανίδες, MDF
- Το δισκοπρίονο πρέπει να έχει πολύ υψηλή δύναμη απόδοσης

Διάμετρος x Πλάτος κοπής x Οπή mm	Υλικό	Αριθμός δοντιών	Μορφή δοντιών	Πάχος δίσκου mm	Γωνία κλίσης	Κατάλληλο για	Συσκευασία	Κωδικός	Τιμή € (χωρίς ΦΠΑ)
150 x 2,4 x 20	HW/CT	36	WZ	1,6	10°	Ks 0852 S	Χαρτόνι	628000000	48,12 €
152 x 2,4 x 20	HW/CT	54	FZ/TZ	1,6	5° αρν.	Ks 0852 S	Χαρτόνι	628070000	73,85 €
160 x 2,2 x 20	HW/CT	54	FZ/TZ	1,4	8°	KS 54 / KSE 55 Plus / KSE 55 Vario Plus / KS 55 / KS 55 FS	Χαρτόνι	628073000	61,64 €
165 x 2,2 x 20	HW/CT	54	FZ/TZ	1,4	5°	KS 18 LTX 57 / KT 18 LTX 66 BL / KS 18 LTX 66 BL	Χαρτόνι	NEO 628293000	101,41 €
190 x 2,2 x 30	HW/CT	36	WZ	1,4	5°	KS 66 / KS 66 Plus / KSE 68 Plus / KS 66 FS	Χαρτόνι	628075000	47,87 €
190 x 2,6 x 20	HW/CT	54	FZ/TZ	1,8	5° αρν.	Ks 1266 S / Ks 1468 S	Χαρτόνι	628076000	53,91 €
190 x 2,2 x 30	HW/CT	56	FZ/TZ	1,4	8°	KS 66 / KS 66 Plus / KSE 68 Plus / KS 66 FS	Χαρτόνι	628077000	53,91 €
230 x 2,6 x 30	HW/CT	60	WZ	1,8	5°	KS 85	Χαρτόνι	628085000	76,57 €
235 x 2,4 x 30	HW/CT	60	FZ/TZ	1,8	5°	KS 85 FS	Χαρτόνι	NEO 628495000	88,32 €

Πριονόδισκοι "Multi cut" - κατηγορία professional



- Τσαπραζωτά δόντια από σκληρομέταλλο, για μεγάλη διάρκεια ζωής. Ακόνισμα με αρνητική γωνία κλίσης στις 3-25 μοίρες
- Κόβει σκληρό και μαλακό ξύλο, ξύλα με καρφιά και άλλα δομικά υλικά, κόντρα-πλακέ, πρεσαριστά και συνθετικά ξύλα

Διάμετρος x Πλάτος κοπής x Οπή mm	Υλικό	Αριθμός δοντιών	Μορφή δοντιών	Πάχος δίσκου mm	Γωνία κλίσης	Κατάλληλο για	Συσκευασία	Κωδικός	Τιμή € (χωρίς ΦΠΑ)
210 x 2,4 x 30	HW/CT	64	FZ/TZ	1,6	5° αρν.	KS 210 / KGS 255	Χαρτόνι	628082000	73,39 €
216 x 2,4 x 30	HW/CT	60	FZ/TZ	1,8	5° αρν.	KS 216 M Lasercut / KGS 216 M / KGS 216 Plus / KGSV 216 M / KGSV 72 Xact / KGSV 72 Xact SYM	Χαρτόνι	628083000	102,09 €
216 x 2,4 x 30	HW/CT	64	FZ/TZ	1,6	10°	TS 216 / TS 216 Floor	Χαρτόνι	628063000	139,75 €
220 x 2,6 x 30	HW/CT	80	FZ/TZ	1,6	10°	UK 290 / UK 333 / Secanta	Χαρτόνι	628084000	102,09 €
250 x 2,8 x 30	HW/CT	80	WZ	1,8	10°	KGT 500 / KGT 501 / KGT 550 / TS 250 / PKU 250 / PK 255 / PKF 255 / PKF 255 V8 / Multi 260 / Multi 310	Χαρτόνι	628087000	82,95 €
250 x 2,8 x 30	HW/CT	80	FZ/TZ	2,0	5° αρν.	KGS 301 / KGS 303 / KGS 331 / KGT 500 / KGT 501 / KGT 550 / TS 250 / PKU 250 / PK 255 / PKF 255 / PKF 255 V8 / Multi 260 / Multi 310	Χαρτόνι	628088000	76,57 €
254 x 2,4 x 30	HW/CT	80	FZ/TZ	1,6	5°	TS 254 / TK 250 / TS 254 M	Χαρτόνι	628093000	79,76 €
254 x 2,4 x 30	HW/CT	80	FZ/TZ	1,8	5° αρν.	KS 254 Plus / KGS 254 M / KGS 254 Plus / KGS 254 I Plus	Χαρτόνι	628223000	97,00 €

Διάμετρος x Πλάτος κοπής x Οπή mm	Υλικό	Αριθμός δοντιών	Μορφή δοντιών	Πάχος δίσκου mm	Γωνία κλίσης	Κατάλληλο για	Συσκευασία	Κωδικός	Τιμή € (χωρίς ΦΠΑ)
300 x 2,8 x 30	HW/CT	96	FZ/TZ	2,2	6° αρν.	PK 300 / PKV 300 G to 1996	Χαρτόνι	628090000	105,28 €
305 x 2,8 x 30	HW/CT	96	FZ/TZ	2,0	5° αρν.	KGS 305 / KS 305 Plus / KS 305 M / KGS 305 M / KGT 305 M	Χαρτόνι	628091000	130,82 €
315 x 2,4 x 30	HW/CT	96	FZ/TZ	1,8	5° αρν.	KGS 315 Plus	Χαρτόνι	628226000	154,96 €
315 x 2,8 x 30	HW/CT	96	FZ/TZ	2,0	5° αρν.	KGS 315 Plus	Χαρτόνι	628092000	130,82 €

## Πριονόδισκοι "Multi cut" - κατηγορία classic



NEO

- Γενική χρήση για απαιτητικά υλικά
- Υψηλή ποιότητα κοπής, π.χ. Laminate, λεπτότοιχο πλαστικό, αλουμίνιο, χαλκό και μπρούτζινα υλικά
- Ιδανικό για πολλές εφαρμογές σε εσωτερικές εργασίες
- Τέλεια αποτελέσματα κοπής, ακόμα και σε εγκάρσιες τομές σε μασίφ ξύλο, επικαλυμμένες ή επενδεδυμένες μοριοσανίδες, MDF
- Το δισκοπρίονο πρέπει να έχει πολύ υψηλή δύναμη απόδοσης

Διάμετρος x Πλάτος κοπής x Οπή mm	Υλικό	Αριθμός δοντιών	Μορφή δοντιών	Πάχος δίσκου mm	Γωνία κλίσης	Κατάλληλο για	Συσκευασία	Κωδικός	Τιμή € (χωρίς ΦΠΑ)
160 x 2,2 x 20	HW/CT	42	FZ/TZ	1,4	5°	KS 55 / KS 55 FS	Χαρτόνι	628277000	25,51 €
160 x 2,2 x 20	HW/CT	42	FZ/TZ	1,4	5°	KS 55 / KS 55 FS	B blister	628658000	25,51 €
165 x 2,2 x 20	HW/CT	42	FZ/TZ	1,4	5°	KS 18 LTX 57 / KT 18 LTX 66 BL / KS 18 LTX 66 BL	Χαρτόνι	628280000	35,21 €
165 x 2,2 x 20	HW/CT	42	FZ/TZ	1,4	5°	KS 18 LTX 57 / KT 18 LTX 66 BL / KS 18 LTX 66 BL	B blister	628661000	35,21 €
190 x 2,2 x 30	HW/CT	54	FZ/TZ	1,4	5°	KS 66 / KS 66 Plus / KSE 68 Plus / KS 66 FS	Χαρτόνι	628282000	52,19 €
190 x 2,2 x 30	HW/CT	54	FZ/TZ	1,4	5°	KS 66 / KS 66 Plus / KSE 68 Plus / KS 66 FS	B blister	628663000	52,19 €

## Πριονόδισκοι "Multi cut" - κατηγορία classic



NEO

- Γενική χρήση για απαιτητικά υλικά
- Υψηλή ποιότητα κοπής, π.χ. Laminate, λεπτότοιχο πλαστικό, αλουμίνιο, χαλκό και μπρούτζινα υλικά
- Ιδανικό για πολλές εφαρμογές σε εσωτερικές εργασίες
- Τέλεια αποτελέσματα κοπής, ακόμα και σε εγκάρσιες τομές σε μασίφ ξύλο, επικαλυμμένες ή επενδεδυμένες μοριοσανίδες, MDF
- Το δισκοπρίονο πρέπει να έχει πολύ υψηλή δύναμη απόδοσης

Διάμετρος x Πλάτος κοπής x Οπή mm	Υλικό	Αριθμός δοντιών	Μορφή δοντιών	Πάχος δίσκου mm	Γωνία κλίσης	Κατάλληλο για	Συσκευασία	Κωδικός	Τιμή € (χωρίς ΦΠΑ)
216 x 2,4 x 30	HW/CT	60	FZ/TZ	1,8	5° αρν.	KGSV 216 M, KS 216 M Lasercut / KGS 216 M / KGSV 72 Xact / KGSV 72 Xact SYM	Χαρτόνι	628066000	52,29 €
216 x 2,4 x 30	HW/CT	60	FZ/TZ	1,8	5° αρν.	KGSV 216 M / KS 216 M Lasercut / KGS 216 M / KGSV 72 Xact / KGSV 72 Xact SYM	B blister	628655000	50,26 €
254 x 2,6 x 30	HW/CT	60	FZ/TZ	1,8	5° αρν.	KGS 254 M	Χαρτόνι	628285000	66,61 €
254 x 2,6 x 30	HW/CT	60	FZ/TZ	1,8	5° αρν.	KGS 254 M	B blister	628666000	66,61 €
305 x 3,0 x 30	HW/CT	80	FZ/TZ	2,2	5° αρν.	KS 305 M / KGS 305 M / KGS 305 / KGT 305 M	Χαρτόνι	628286000	79,70 €
305 x 3,0 x 30	HW/CT	80	FZ/TZ	2,2	5° αρν.	KS 305 M / KGS 305 M / KGS 305 / KGT 305 M	B blister	628667000	79,70 €

## Πριονόδισκοι "Steel Cut"

Πριονόδισκοι "Steel Cut" - κατηγορία classic



NEO

- Γενική χρήση για ξηρές κοπές σε μέταλλα
- Ιδιαίτερα κατάλληλο για χρήση σε φύλλα χάλυβα και προφίλ χάλυβα
- Γρήγορες κοπές με χαμηλό θόρυβο στον δίσκο από χάλυβα για μεγάλο αριθμό κοπών
- Ταιριάζει σε όλα τα δισκοπρίονα

Διάμετρος x Πλάτος κοπής x Οπή mm	Υλικό	Αριθμός δοντιών	Μορφή δοντιών	Πάχος δίσκου mm	Γωνία κλίσης	Κατάλληλο για	Συσκευασία	Κωδικός	Τιμή € (χωρίς ΦΠΑ)
165 x 1,6 x 20	HW/CT	40	FZFA/FZFA	1,2	4°	MKS 18 LTX 58	Χαρτόνι	628273000	23,80 €
165 x 1,6 x 20	HW/CT	40	FZFA/FZFA	1,2	4°	MKS 18 LTX 58	Blister	628651000	23,46 €

Πριονόδισκοι "Steel Cut" - κατηγορία classic



NEO

- Γενική χρήση για ξηρές κοπές σε μέταλλα
- Ιδιαίτερα κατάλληλο για χρήση σε φύλλα χάλυβα και προφίλ χάλυβα
- Ταιριάζει σε όλα τα δισκοπρίονα

Διάμετρος x Πλάτος κοπής x Οπή mm	Υλικό	Αριθμός δοντιών	Μορφή δοντιών	Πάχος δίσκου mm	Γωνία κλίσης	Συσκευασία	Κωδικός	Τιμή € (χωρίς ΦΠΑ)
305 x 2,6 x 25,4	HW/CT	60	FZFA/FZFA	2,2	4°	Χαρτόνι	628668000	97,64 €
355 x 3,0 x 25,4	HW/CT	72	FZFA/FZFA	2,5	4°	Χαρτόνι	628669000	127,08 €

## Πριονόδισκοι "Aluminium Cut"

Πριονόδισκοι "Aluminium Cut" - κατηγορία professional



NEO

- Τέλειες κοπές αλουμινίου χάρη στην ειδική γεωμετρία των δοντιών
- Γρήγορες κοπές με χαμηλό θόρυβο χάρη στον εξαιρετικά λεπτό δίσκο για μεγάλο αριθμό κοπών
- Ιδιαίτερα μεγάλη διάρκεια ζωής χάρη στην καλύτερη ποιότητα καρβιδίου και τα τροχισμένα δόντια
- Κοπές ακριβείας, χαμηλού θορύβου και κραδασμών

Διάμετρος x Πλάτος κοπής x Οπή mm	Υλικό	Αριθμός δοντιών	Μορφή δοντιών	Πάχος δίσκου mm	Γωνία κλίσης	Κατάλληλο για	Συσκευασία	Κωδικός	Τιμή € (χωρίς ΦΠΑ)
160 x 1,6 x 20	HW/CT	48	FZ/TZ	1,2	5° αρν.	KS 18 LTX 57	Χαρτόνι	628288000	84,92 €
165 x 1,6 x 20	HW/CT	48	FZ/TZ	1,2	5° αρν.	MKS 18 LTX 58 / KS 18 LTX 57 / KT 18 LTX 66 BL / KS 18 LTX 66 BL	Χαρτόνι	628276000	62,41 €
190 x 2,2 x 30	HW/CT	52	FZ/TZ	1,8	5° αρν.	KS 66 / KS 66 Plus / KSE 68 Plus / KS 66 FS	Χαρτόνι	628296000	106,66 €

## Πριονόδισκοι "Aluminium Cut" - κατηγορία professional



NEO

- Τέλειες κοπές αλουμινίου χάρη στην ειδική γεωμετρία των δοντιών
- Ιδιαίτερα μεγάλη διάρκεια ζωής χάρη στην καλύτερη ποιότητα καρβιδίου και τα τροχισμένα δόντια
- Κοπές ακριβείας, χαμηλού θορύβου και κραδασμών χάρη στο στέλεχος από πυροσυσσωματωμένο χάλυβα

Διάμετρος x Πλάτος κοπής x Οπή mm	Υλικό	Αριθμός δοντιών	Μορφή δοντιών	Πάχος δίσκου mm	Γωνία κλίσης	Κατάλληλο για	Συσκευασία	Κωδικός	Τιμή € (χωρίς ΦΠΑ)
216 x 2,2 x 30	HW/CT	58	FZ/TZ	1,8	5° αρν.	KS 18 LTX 216 / KGS 18 LTX 216 / KGSV 72 Xact / KGSV 72 Xact SYM / KGSV 216 M / KS 216 M Lasercut / KGS 216 M / KGS 216 Plus	Χαρτόνι	628443000	117,64 €
254 x 2,4 x 30	HW/CT	72	FZ/TZ	2,0	5° αρν.	KS 254 Plus / KGS 254 M / KGS 254 Plus / KGS 254 I Plus	Χαρτόνι	628447000	142,63 €
305 x 2,6 x 30	HW/CT	84	FZ/TZ	2,2	5° αρν.	KS 305 M / KGS 305 M	Χαρτόνι	628448000	155,69 €

## Πριονόδισκοι "Fibreceement Cut"

### Πριονόδισκοι "Fibreceement Cut" - κατηγορία professional



NEO

- Ειδικά για χρήση σε τσιμεντοσανίδες, γυψοσανίδες και ινοσανίδες
- Πολύ μεγάλη διάρκεια ζωής και υψηλή ποιότητα κοπής χάρη στα δόντια PCD (πολυκρυσταλλικό διαμάντι) σε σύγκριση με τους κλασικούς δίσκους καρβιδίου
- Χαμηλός θόρυβος και γρήγορη πρόοδος εργασίας

Διάμετρος x Πλάτος κοπής x Οπή mm	Υλικό	Αριθμός δοντιών	Μορφή δοντιών	Πάχος δίσκου mm	Γωνία κλίσης	Κατάλληλο για	Συσκευασία	Κωδικός	Τιμή € (χωρίς ΦΠΑ)
160 x 2,2 x 20	PCD	4	FZ	1,6	5°	KS 55 / KS 55 FS / KS 54 / KSE 55 Plus / KSE 55 Vario Plus	Χαρτόνι	628287000	91,48 €
165 x 2,2 x 20	PCD	4	FZ	1,6	5°	KS 18 LTX 57 / KT 18 LTX 66 BL / KS 18 LTX 66 BL	Χαρτόνι	628289000	104,54 €
190 x 2,2 x 30	PCD	4	FZ	1,6	5°	KS 66 / KS 66 Plus / KSE 68 Plus / KS 66 FS	Χαρτόνι	628297000	116,32 €

## Πριονόδισκοι "Laminate Cut"

### Πριονόδισκοι "Laminate Cut" - κατηγορία professional



NEO

- Ακριβείς, καθαρές κοπές σε όλους τους τύπους δαπέδων από laminate χάρη στην ειδικά αναπτυγμένη γεωμετρία των δοντιών
- Ιδιαίτερα μεγάλη διάρκεια ζωής χάρη στην καλύτερη ποιότητα καρβιδίου και τα τροχισμένα δόντια
- Κοπές ακριβείας, χαμηλού θορύβου και κραδασμών

Διάμετρος x Πλάτος κοπής x Οπή mm	Υλικό	Αριθμός δοντιών	Μορφή δοντιών	Πάχος δίσκου mm	Γωνία κλίσης	Κατάλληλο για	Συσκευασία	Κωδικός	Τιμή € (χωρίς ΦΠΑ)
216 x 2,4 x 30	HW/CT	60	FZ/TZ	1,8	0°	KS 18 LTX 216 / KGS 18 LTX 216 / KGSV 72 Xact / KGSV 72 Xact SYM / KGSV 216 M / KS 216 M Lasercut / KGS 216 M / KGS 216 Plus	Χαρτόνι	628442000	163,42 €
254 x 2,6 x 30	HW/CT	66	FZ/TZ	2,0	0°	KS 254 Plus / KGS 254 M / KGS 254 Plus / KGS 254 I Plus	Χαρτόνι	628446000	196,14 €

## Δακτύλιοι μείωσης οπής για πριονόδισκους





	Κωδικός	Τιμή € (χωρίς ΦΠΑ)
Δακτύλιος μείωσης οπής ■ Ø 20 x 1.2 x 16 mm ■ Για πριονόδισκους πάχους 1.25 mm - μεγ. 1.6 mm	623545000	7,82 €
Δακτύλιος μείωσης οπής ■ Ø 30 x 1.2 x 16 mm ■ Για πριονόδισκους πάχους 1.25 mm - μεγ. 1.6 mm	623546000	7,82 €
Δακτύλιος μείωσης οπής ■ Ø 30 x 1.2 x 20 mm ■ Για πριονόδισκους πάχους 1.25 mm - μεγ. 1.6 mm	623547000	7,82 €
Δακτύλιος μείωσης οπής ■ Ø 30 x 1.2 x 25 mm ■ Για πριονόδισκους πάχους 1.25 mm - μεγ. 1.6 mm	623548000	7,82 €
Δακτύλιος μείωσης οπής ■ Ø 30 x 1.6 x 16 mm ■ Για πριονόδισκους πάχους 1.65 mm - μεγ. 2.2 mm	623549000	7,82 €
Δακτύλιος μείωσης οπής ■ Ø 30 x 1.6 x 20 mm ■ Για πριονόδισκους πάχους 1.65 mm - μεγ. 2.2 mm	623550000	7,82 €
Δακτύλιος μείωσης οπής ■ Ø 30 x 1.6 x 25 mm ■ Για πριονόδισκους πάχους 1.65 mm - μεγ. 2.2 mm	623551000	7,82 €

## Ράγες ολίσθησης και οδηγοί





### Ράγες ολίσθησης KFS

- Κινητή λύση για κοπές ακριβείας με εφαρμογή απευθείας στο χώρο εφαρμογής
- Συμβατό με τα δισκοπρίονα Metabo KS 18 LTX 66 BL, KS 18 LTX 57, KS 66 FS, KS 85 FS
- Γωνιακές κοπές έως 60° σε τυπικές γωνίες
- Ο ενσωματωμένος μηχανισμός επιστροφής φέρνει το πριόνι στην αρχική θέση μετά το κόψιμο
- Εύκολη σύνδεση με το δισκοπρίονο
- Προστασία από θραύσματα κατά το πριόνισμα
- Αυτοκόλλητη αντιολισθητική ταινία για την προστασία της επιφάνειας του υλικού



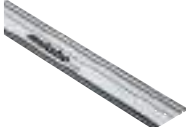

	Κωδικός	Τιμή € (χωρίς ΦΠΑ)
 <b>Ράγα Οδηγός KFS 30</b> Συνολικό μήκος: 690 mm Μήκος κοπής: 300 mm Βάρος: 1,400 g NEO	629015000	265,00 €
 <b>Ράγα Οδηγός KFS 44</b> Συνολικό μήκος: 834 mm Μήκος κοπής: 440 mm Βάρος: 1,640 g NEO	629016000	298,40 €
 <b>Ράγα Οδηγός KFS 70</b> Συνολικό μήκος: 1,094 mm Μήκος κοπής: 700 mm Βάρος: 2,140 g NEO	629017000	344,50 €

## Ράγες ολίσθησης FS

- Για ευθεία και ασφαλή οδήγηση
- Προστασία από θραύσματα κατά το πριόνισμα
- Αυτοκόλλητη αντιολισθητική ταινία για την προστασία της επιφάνειας του υλικού
- Με τρύπες για να στερεώσετε τη ράγα στο υλικό εργασίας ή για ανάρτηση αποθήκευσης
- Μπορεί να επεκταθεί σε μήκος με τη προσθήκη δεύτερης ράγας οδηγού και το σύνδεσμο FSV
- Συμβατό με πολλά δισκοπρίονα άλλων κατασκευαστών που είναι κατάλληλα για χρήση με ράγες οδήγησης (Hikoki, Festool, Bosch, Makita, Hilti και άλλα)



	Κωδικός	Τιμή € (χωρίς ΦΠΑ)
 <p><b>Ράγα οδηγός FS 80</b> Συνολικό μήκος: 80 cm</p>	629010000	124,11 €
 <p><b>Ράγα οδηγός FS 160</b> Συνολικό μήκος: 160 cm</p>	629011000	169,37 €
 <p><b>Ράγα οδηγός FS 160</b> Με πρακτική τσάντα μεταφοράς για ασφαλή αποθήκευση και μεταφορά Συνολικό μήκος: 160 cm</p>	629011700	287,15 €
 <p><b>Ράγα οδηγός FS 250</b> Συνολικό μήκος: 250 cm</p>	629013000	316,82 €
 <p><b>Ράγα οδηγός FS 310</b> Συνολικό μήκος: 310 cm</p>	629014000	396,52 €

## Εξαρτήματα για ράγες ολίσθησης FS

	Κωδικός	Τιμή € (χωρίς ΦΠΑ)
 <p><b>Σφυκτήρας Quick FSSZ</b></p> <ul style="list-style-type: none"> <li>■ Για γρήγορη και ασφαλή στερέωση ραγών ολίσθησης</li> <li>■ Είναι σταθερό ακόμα και σε περίπτωση δονήσεων</li> <li>■ Ύψος σύσφιξης 160 mm</li> <li>■ Για αυλακώσεις 12 x 8 mm</li> </ul>	629021000	113,70 €
 <p><b>Σετ σφυκτών συγκράτησης FSZ</b></p> <ul style="list-style-type: none"> <li>■ Για τη στερέωση της ράγας ολίσθησης στην επιφάνεια εργασίας</li> <li>■ 120 mm ύψος σύσφιξης</li> </ul>	631031000	89,13 €
 <p><b>Σύνδεσμος FSV</b></p> <ul style="list-style-type: none"> <li>■ Για σύνδεση χωρίς εργαλεία δύο οδηγών για ιδιαίτερα μεγάλες κοπές</li> <li>■ Μπορεί να τοποθετηθεί στη ράγα ολίσθησης για αποθήκευση</li> <li>■ Κατάλληλο για τις ράγες ολίσθησης Metabo FS</li> </ul>	629022000	154,83 €
 <p><b>Προστατευτικό ράγας FSS</b></p> <ul style="list-style-type: none"> <li>■ Μειώνει τα θραύσματα στο υλικό επεξεργασίας</li> <li>■ Ρολό 3.5 m (ως αντικατάσταση)</li> <li>■ Κατάλληλο για τις ράγες ολίσθησης Metabo FS</li> </ul>	629023000	36,51 €
 <p><b>Συρόμενη επικάλυψη FSG</b></p> <ul style="list-style-type: none"> <li>■ Για εύκολη ολίσθηση στη ράγα</li> <li>■ Ρολό 7 m (ως αντικατάσταση)</li> </ul>	629024000	68,67 €

	Κωδικός	Τιμή € (χωρίς ΦΠΑ)
 <p><b>Αυτοκόλλητη επίστρωση FSH</b></p> <ul style="list-style-type: none"> <li>■ Για ασφαλή, αντιολισθητική χρήση καθώς και προστασία της επιφάνειας του υλικού επεξεργασίας</li> <li>■ Ρολό 7 m (ως αντικατάσταση)</li> <li>■ Κατάλληλο για τις ράγες ολίσθησης Metabo FS</li> </ul>	629025000	32,58 €
 <p><b>Γωνιακός οδηγός FSW</b></p> <ul style="list-style-type: none"> <li>■ Για ακριβή ευθυγράμμιση της ράγας με το υλικό επεξεργασίας</li> <li>■ Ρυθμιζόμενη γωνία από - 60° έως + 60°</li> <li>■ Κατάλληλο για τις ράγες ολίσθησης Metabo FS</li> </ul>	629026000	127,23 €
 <p><b>Τσάντα μεταφοράς FST</b></p> <ul style="list-style-type: none"> <li>■ Άνετη τσάντα για ασφαλή αποθήκευση και μεταφορά της ράγας ολίσθησης έως 160 cm</li> <li>■ Κατάλληλο για ράγες ολίσθησης Metabo FS 160</li> </ul>	629020000	109,17 €
 <p><b>Προσαρμογέας δισκοπρίονων στη ράγα ολίσθησης 631213</b></p> <ul style="list-style-type: none"> <li>■ Για χρήση με τα δισκοπρίονα KSA 18 LTX, KSAP 18, KS 54 και KS 54 SP</li> <li>■ Με 2 δακτυλίους με σπείρωμα για τα δισκοπρίονα</li> </ul>	631019000	41,01 €
 <p><b>Προσαρμογέας δισκοπρίονων στην ράγα ολίσθησης 631213</b></p> <ul style="list-style-type: none"> <li>■ Για χρήση με τα δισκοπρίονα KS 66 και KSE 68 Plus (παλιός κωδικός 600543)</li> </ul>	631020000	10,56 €

**Ράγα ολίσθησης**

	Κωδικός	Τιμή € (χωρίς ΦΠΑ)
 <p><b>Ράγα ολίσθησης σεγών, δισκοπρίονων, ρούτερς (1.5 m)</b></p> <ul style="list-style-type: none"> <li>■ Ράγα κατασκευασμένη από ανθεκτικό, ανοδιωμένο αλουμίνιο</li> <li>■ Η αντιολισθητική βάση παρέχει ασφαλή και αξιόπιστη στήριξη και προστατεύει την επιφάνεια του υλικού επεξεργασίας από γρατζουνιές</li> <li>■ Κατάλληλο για: σέγες Metabo, δισκοπρίονα και ρούτερς OFE 738 και Of E 1229 Signal (όταν χρησιμοποιείτε τα κατάλληλα εξαρτήματα), KS 55 FS, KSE 55 Vario Plus, KS 66 Plus, KSE 68 Plus μπορούν να χρησιμοποιηθούν απευθείας</li> <li>■ Κατάλληλο επίσης για το κάλυμμα εξαγωγής σκόνης CED 125 Plus</li> </ul>	631213000	147,12 €
 <p><b>Στοιχείο σύνδεσης δύο ραγών ολίσθησης</b></p> <ul style="list-style-type: none"> <li>■ Για την εύκολη ένωση δύο ραγών ολίσθησης</li> <li>■ Χρησιμοποιείται μόνο με 631213000</li> </ul>	631211000	76,26 €

**Διάφορα βοηθητικά εξαρτήματα για δισκοπρίονα**

**Παράλληλος οδηγός ΚΤ**

	Κωδικός	Τιμή € (χωρίς ΦΠΑ)
 <p><b>Παράλληλος οδηγός</b></p> <ul style="list-style-type: none"> <li>■ Παράλληλος οδηγός αλουμινίου με διπλή καθοδήγηση για ακριβή κοπή κατά μήκος της άκρης του υλικού επεξεργασίας</li> <li>■ Ρυθμιζόμενο και στις δύο πλευρές χρησιμοποιώντας τις δύο ράβδους οδηγούς</li> <li>■ Μέγιστο πλάτος τεμαχίου επεξεργασίας με παράλληλο οδηγό: τοποθετημένο δεξιά 185 mm, τοποθετημένο αριστερά 300 mm</li> <li>■ Κατάλληλο για το δισκοπρίονο μπαταρίας ΚΤ 18 LTX 66 BL</li> </ul>	628029000	86,13 €

**Γωνιακό ακροφύσιο**

	Κωδικός	Τιμή € (χωρίς ΦΠΑ)
 <p><b>Γωνιακό ακροφύσιο</b></p> <ul style="list-style-type: none"> <li>■ Μπορεί να περιστραφεί</li> <li>■ Για τοποθέτηση του σωλήνα αναρρόφησης στο δισκοπρίονο KS 54 και KSE 55 Plus</li> </ul>	630924000	9,81 €

Σάκος συλλογής σκόνης



NEO

Σάκος συλλογής σκόνης

- Σακούλα σκόνης για εργασία χωρίς ηλεκτρική σκούπα
- Χωρητικότητα 1.5 l
- Κατάλληλο για δισκοπρίονα KS 18 LTX 66 BL, KT 18 LTX 66 BL, KS 18 LTX 57, KS 66 FS, KS 85 FS

Κωδικός

Τιμή € (χωρίς ΦΠΑ)

628028000

56,64 €

Εύκαμπτος σωλήνας



Εύκαμπτος σωλήνας Ø 27 mm , 3.5 m μήκος

- Ευέλικτη και εύκολη επέκταση: ο σωλήνας εξαγωγής μπορεί να συνδεθεί σε έναν δεύτερο χωρίς πρόσθετο σύνδεσμο
- Με μπαγιονέτ σύνδεσμο από καουτσούκ (εσωτερικό Ø 30 mm, εξωτερικό Ø 35 mm)

Μήκος σωλήνα: 3.5 m  
 Οπή-Ø, εσωτερικός: 27 mm  
 Οπή-Ø, εξωτερικός: 33 mm  
 Σύνδεσμος-Ø, εξωτερικός: 27 mm

Σύνδεση Bayonet: ναι  
 Αντιστάθμιση περιστροφής: πλευρά μηχανής

Κωδικός

Τιμή € (χωρίς ΦΠΑ)

631938000

147,36 €



- Ευρεία γκάμα πριονολαμών σέγας
- Η κατάλληλη πριονολάμα για όλες τις εφαρμογές
- Συνοπτικές υποκατηγορίες: βρείτε γρήγορα τη σωστή πριονολάμα
- Σύστημα κωδικοποίησης χρώματος

## Χαρακτηριστικά για τις πριονολάμες Metabo

### Σύστημα κωδικοποίησης χρώματος

Το χρώμα υποδηλώνει για ποιό υλικό είναι καταλληλότερη η πριονολάμα

<b>wood</b>	Για ξύλο
<b>wood + metal</b>	Για ξύλο με καρφιά
<b>metal</b>	Για μέταλλο
<b>carbide</b>	"Καρβιδίου": πρωτοποριακή τεχνολογία καρβιδίου για εξαιρετική διάρκεια ζωής σε ξύλο και ξύλο με καρφιά
<b>expert</b>	Για ειδικές εφαρμογές στον τομέα του εργοταξίου και της ανακαίνισης
<b>expert carbide</b>	Για ειδικές εφαρμογές στον τομέα του εργοταξίου και της ανακαίνισης Πολύ μεγάλη διάρκεια ζωής χάρη στα συγκολλημένα δόντια καρβιδίου

### Κατηγορίες εφαρμογής

ξύλο	ξύλο + μέταλλο	μέταλλο	expert
»basic wood«	»universal wood + metal«	»basic metal«	»expert plastics«
»fast wood«	»carbide wood + metal«	»metal premium«	»expert plastics premium«*
»clean wood«		»metal sandwich«	»expert ceramics«*
»precision wood«		»universal metal«	»expert fiber + plaster«*
»fast wood premium«			»expert inox«*
»clean wood premium«			»expert aluminium«
»universal wood«			»expert soft materials«

\*καρβίδιο

### Βασικό υλικό πριονολάμας / οδόντωση

<b>HCS</b>	Χάλυβας άνθρακα, για την κοπή μαλακού ξύλου, ινοσανίδων, πλαστικού
<b>HSS</b>	Υψηλής ποιότητας χάλυβας υψηλής ταχύτητας, κατάλληλο για εργασία σε μέταλλα, αλουμίνιο
<b>BiM</b>	Διμεταλλική είναι ένα μίγμα HCS και HSS. Οι πριονολάμες έχουν πολύ μεγαλύτερη διάρκεια ζωής, από ότι οι HCS και HSS και έχουν μεγάλη αντοχή από θραύση
<b>HM/CT</b>	Καρβιδίου: πρωτοποριακή τεχνολογία καρβιδίου για εξαιρετική διάρκεια ζωής Οι πριονολάμες με επίστρωση καρβιδίου είναι κατάλληλες για την κοπή κεραμικών πλακιδίων

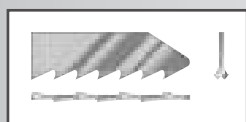

**Τροχισμένα δόντια, αντισταθμισμένη για διάκενο**  
Μια έκδοση για σκληρή κοπή, ταχείας προόδου σε σκληρό και μαλακό ξύλο, αλουμίνιο, μη σιδηρούχα μέταλλα και πλαστικό

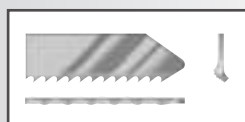

**Τροχισμένα δόντια, κυματοειδής για διάκενο**  
Μια έκδοση για κοπή σε ευθεία σε σκληρό και μαλακό ξύλο, μη σιδηρούχα μέταλλα και πλαστικό

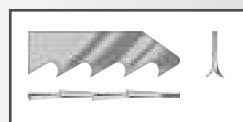

**Τροχισμένα δόντια, αντισταθμισμένη για διάκενο**  
Γρήγορες κοπές σε σκληρό και μαλακό ξύλο



**Τροχισμένα δόντια, αντισταθμισμένη για γωνία εκκαθάρισης και διάκενο**  
Γρήγορες κοπές σε ξύλο και πλαστικό

### Μορφές υποδοχής

Οι πριονολάμες Metabo παράγονται με όλες τις μορφές υποδοχής και ταιριάζουν και σε άλλα εμπορικά ονόματα

Υποδοχή μορφής T



Υποδοχή μορφής U



623999000 BiM

clean wood premium

metabo

01

02

03

04

05

06

07

08

09

10

11

12

13

14

15

16

Ξύλο

Κωδικός (αντιστοιχεί στον τύπο Bosch)		623631000 (T 119 B)	623646000 (T 119 BC)	623632000 (T 111 C)	623633000 (T 144 D)	623921000 (T 144 D)	623649000 (T 244 D)	623960000* (T 244 D)	623678000 (T 344 D)	623603000 (T 744 D)	623651000 (T 101 AC)	623634000 (T 101 B)	623969000* (T 101 B)	623650000* (T 101 BF)	623635000 (T 101 D)	623923000* (T 101 D)
Υλικό		HCS			HCS						HCS					
Υλικό προς επεξεργασία			Για καμπύλες κοπές	Γρήγορη	Γρήγορη	Γρήγορη	Για καμπύλες κοπές	Για καμπύλες κοπές	Μακριά, γρήγορη	Πολύ μακριά, ακριβής	Για καμπύλες κοπές	Καθαρή κοπή	Καθαρή κοπή	Καθαρή κοπή		
Μαλακό ξύλο	< 15 mm	■	■								■					
	> 15 mm			■	■	■	■	■	■	■		■	■	■	■	■
Σκληρό ξύλο	< 20 mm	■	■								□					
	> 20 mm			■	■	■	■	■	■	■		■	■	■	■	■
Νοβοπάν / κοντραπλακέ	< 20 mm	■	■								□					
	> 20 mm			■	■	■	■	■	■	■		■	■	■	■	■
Πλαστικά	< 20 mm	■	■								■					
	> 20 mm			■		□	□	□	□	□		■	■	■	□	□
Κατασκευαστική / οικοδομική ξυλεία	< 60 mm			□												
	> 60 mm									■						
Επενδεδυμένες σανίδες	< 30 mm	□	□								□					
	> 30 mm											□	□	□		
Κουζίνα / πάγκοι	< 30 mm	□	□													
	> 30 mm															
Laminates	< 20 mm	□	□													
	< 30 mm															
Ξύλο + μέταλλο, ξύλο + καρφιά	< 60 mm															

Μέταλλο

Κωδικός (αντιστοιχεί στον τύπο Bosch)		623636000 (T 118 G)	623637000 (T 118 A)	623924000* (T 118 A)	623647000 (T 218 A)	623926000* (T 218 A)	623629000 (T 318 A)	623638000 (T 118 B)	623925000* (T 118 B)	623697000 (T 318 B)	623971000 (T 118 AF)	623950000* (T 118 AF)	623978000 (T 318 AF)	623979000 (T 318 BF)	623970000 (T 118 EOF)	623973000 (T 118 BF)	623929000* (T 118 BF)	623604000 (T 718 BF)	623837000 (T 1018 AFP)	623676000* (T 123 XF)					
Υλικό		HSS									BiM						BiM		BiM						
Υλικό προς επεξεργασία		»basic metal«			Για καμπύλες κοπές	Για καμπύλες κοπές	Μακριά			Μακριά	»metal premium«			Μακριά	Μακριά	Για καμπύλες κοπές		»metal sandwich«		Πολύ μακριά	Πολύ μακριά	»universal metal«		Γενική χρήση	
Φύλλα χάλυβα/ μη σιδηρούχα μέταλλα	< 1,5 mm	■		■	■	■	■			■	■	■	■	■	■	■	■				■	■	■	■	■
	< 3,0 mm		■	■	■	■	■		■	■	■	■	■	■	■	■	■				■	■	■	■	■
	> 3,0 mm							■	■	■	■	■	■	■	■	■	■				■	■	■	■	■
Σωλήνες / Προφίλ	< 30 mm	■	■	■	■	■	■	■	■	■	■	■	■	■	■	■	■				■	■	■	■	■
	> 30 mm						■			■	■	■	■	■	■	■					■	■	■	■	■
Συνδυασμός υλικών	< 65 mm	□	□	□	□	□	■	□	□	□	□	□	■	■	□	□	□				□	□	□	□	□
	> 65 mm																								
Πλαστικά	< 30 mm	□	□	□	□	□		□	□	□	□	□	■	■	□	□	□				□	□	□	□	□
	> 30 mm						□			□			■	■											

Κωδικός (αντιστοιχεί στον τύπο Bosch)	Υλικό	Υλικό προς επεξεργασία	Φύλλα από ανοξείδωτο χάλυβα (Inox) μη σιδηρούχων μετάλλων	Γυαλί-πλαστικό ενισχυμένο με ίνες / Corian	Γύψινα / ινοσανίδες τσιμέντου	Κεραμικά / Γυαλί	Πλεξιγκλάς / πολυανθρακικό	Πολυστυρένιο / χαρτόνι / δέρμα / καουτσούκ / χαλί	Αλουμίνιο/Μέταλλα NF
623654000 (T 301 CD) 623998000 (T 308 B)	HCS	Πολύ καθαρή κοπή	■	■	■	■	■	■	■
»precision wood«									
623694000 (T 144 DF) 623679000 (T 344 DF) 623834000 (T 308 DF) 623835000 (T 1044 DP)	HCS	Ακριβής Ακριβής, μακριά Ακριβής Ακριβής, πολύ μακριά	■	■	■	■	■	■	■
»fast wood premium«									
623933000 (T 144 DF) 623980000 (T 344 DF)	BIM	Γρήγορη Γρήγορη, πολύ μακριά	■	■	■	■	■	■	■
»clean wood premium«									
623695000 (T 101 AOF) 623948000 (T 101 AIF) 623975000 (T 101 BF) 623686000** (T 101 BRF) 623696000 (T 301 CDF) 623977000 (T 301 CLF) 623999000 (T 308 BF)	BIM	Για καμπύλες κοπές Καθαρή κοπή Καθαρή κοπή Καθαρή κοπή	■	■	■	■	■	■	■
»universal wood«									
623675000* (T 234 X)	HCS	Γενική χρήση	■	■	■	■	■	■	■
»universal wood + metal«									
623949000 (T 111 HF) 623677000* (T 345 XF)	BIM	Γενική χρήση	■	■	■	■	■	■	■
»carbide wood + metal«									
623677000* (T 367 XHM)	HM	Γενική χρήση, μεγάλη διάρκεια ζωής	■	■	■	■	■	■	■

01
02
03
04
05
06
07
08
09
10
11
12
13
14
15
16

Ειδικές εφαρμογές

Κωδικός (αντιστοιχεί στον τύπο Bosch)	Υλικό	Υλικό προς επεξεργασία	Φύλλα από ανοξείδωτο χάλυβα (Inox) μη σιδηρούχων μετάλλων	Γυαλί-πλαστικό ενισχυμένο με ίνες / Corian	Γύψινα / ινοσανίδες τσιμέντου	Κεραμικά / Γυαλί	Πλεξιγκλάς / πολυανθρακικό	Πολυστυρένιο / χαρτόνι / δέρμα / καουτσούκ / χαλί	Αλουμίνιο/Μέταλλα NF
623640000 (T 101 A)	HSS	»expert plastics«	■	■	■	■	■	■	■
623687000 (T 301 CHM)	HM	»expert plastics premium«	■	■	■	■	■	■	■
623657000 (T 130 Riff)	Carbide, coated	Παχιά	■	■	■	■	■	■	■
623658000	Carbide, coated	Λεπτή	■	■	■	■	■	■	■
623652000 (T 141 HM) 623671000 (T 341 HM)	HM	»expert fiber + plaster«	■	■	■	■	■	■	■
»expert inox«									
623662000 (T 118 AHM) 623663000 (T 118 EHM)	HM	»expert aluminium«	■	■	■	■	■	■	■
623639000 (T 127 D) 623648000 (T 227 D) 623974000 (T 127 DF)	HSS BIM	Γρήγορη Για καμπύλες κοπές Γρήγορη	■	■	■	■	■	■	■
»expert soft materials«									
623641000 (T 113 A) 623684000 (T 313 AW)	HCS	Ευθεία λεπίδα Κυματιστή λεπίδα	■	■	■	■	■	■	■



**Υπόμνημα**  
 \*προοδευτική οδόντωση = Αυξανόμενο βήμα δοντιού κατάλληλο τόσο για λεπτά και χοντρά υλικά  
 \*\*αντίστροφη οδόντωση = Καθαρές ακμές κοπής, προσοχή: απενεργοποιήστε την ταλάντωση  
 ■ Ιδιαίτερα κατάλληλο □ Κατάλληλο μόνο υπό ορισμένες συνθήκες

↑  
 ↑  
 ↑  
 Χρήση πάντα με ψυκτική λίπανση σε εργασίες με αλουμίνιο

Πριονόλαμες για ξύλο με υποδοχή T-







Κατηγορία "Basic wood"

- Καλά αποτελέσματα κοπής με καλή διάρκεια ζωής

Έκδοση	Υλικό	Οδοντωτό μήκος mm	Πάχος mm	Βήμα οδόντωσης	Αντιστοιχεί στον τύπο Bosch	Τεμάχια συσκευασίας	Κωδικός	Τιμή € (χωρίς ΦΠΑ)
 Σκληρό ξύλο / μαλακό ξύλο / μορισσανίδες / κόντρα πλακέ 2-15 mm / ινοσανίδες 2-15 mm / πλαστικά / μονωτικά υλικά								
Λειασμένη, κυμματιστή	HCS	51	1	2,0 mm/12 TPI	T 119 B	5	623631000	4,40 €
 Σκληρό ξύλο / μαλακό ξύλο / μορισσανίδες / κόντρα πλακέ 2-20 mm / ινοσανίδες 2-20 mm / πλαστικά / μονωτικά υλικά / ειδικά για καμπύλες κοπές								
Λειασμένη, κυμματιστή	HCS	51	1	2,0 mm/12 TPI	T 119 BO	5	623646000	4,89 €
						25	623605000	22,52 €
 Σκληρό ξύλο / μαλακό ξύλο / πλαστικά 4-50 mm / για γρήγορες, σκληρές κοπές								
Λειασμένη, αντισταθμισμένη	HCS	74	1,25	3,0 mm/8 TPI	T 111 C	5	623632000	4,69 €
						25	623606000	21,22 €

Κατηγορία "Fast wood"







- Γρήγορες, καθαρές και ακριβείς κοπές με μακρά διάρκεια ζωής

Έκδοση	Υλικό	Οδοντωτό μήκος mm	Πάχος mm	Βήμα οδόντωσης	Αντιστοιχεί στον τύπο Bosch	Τεμάχια συσκευασίας	Κωδικός	Τιμή € (χωρίς ΦΠΑ)
 Σκληρό ξύλο / μαλακό ξύλο / μορισσανίδες / κόντρα πλακέ 5-50 mm / για γρήγορες κοπές								
Τροχισμένη, αντισταθμισμένη	HCS	74	1,25	4,0 mm/6 TPI	T 144 D	3	623964000	3,62 €
						5	623633000	5,35 €
						25	623690000	24,56 €
						100	623712000	91,66 €
 Σκληρό ξύλο / μαλακό ξύλο / μορισσανίδες / κόντρα πλακέ 5-50 mm / για γρήγορες κοπές / πριονόλαμα με άκρο βύθισης								
Τροχισμένη, αντισταθμισμένη	HCS	74	1,25	4-5,2 mm/6-5 TPI/ Προοδευτική οδόντωση	T 144 D	5	623921000	5,35 €
 Σκληρό ξύλο / μαλακό ξύλο / μορισσανίδες / κόντρα πλακέ 5-50 mm / ειδικά για καμπύλες κοπές								
Τροχισμένη, αντισταθμισμένη	HCS	74	1,25	4,0 mm/6 TPI	T 244 D	5	623649000	5,67 €
						25	623607000	26,27 €
 Σκληρό ξύλο / μαλακό ξύλο / μορισσανίδες / κόντρα πλακέ 5-50 mm / ειδικά για καμπύλες κοπές / πριονόλαμα με άκρο βύθισης								
Τροχισμένη, αντισταθμισμένη	HCS	74	1,25	4-5,2 mm/ 6-5 TPI/ Προοδευτική οδόντωση	T 244 D	5	623960000	5,67 €
 Σκληρό ξύλο / μαλακό ξύλο / μορισσανίδες / κόντρα πλακέ 2-15 mm / ινοσανίδες / για γρήγορες κοπές								
Τροχισμένη, αντισταθμισμένη	HCS	126	1,25	4,0 mm/6 TPI	T 344 D	5	623678000	14,89 €
 Σκληρό ξύλο / μαλακό ξύλο / μορισσανίδες / κόντρα πλακέ / ινοσανίδες / ξυλεία κατασκευής / πολύ χοντρή								
Τροχισμένη, αντισταθμισμένη	HCS	155	1,5	4,0 mm/6 TPI	T 744 D	5	623603000	17,50 €

Κατηγορία "Clean wood"

- Γρήγορες, καθαρές και με ακρίβεια καμπύλες κοπές





Έκδοση	Υλικό	Οδοντωτό μήκος mm	Πάχος mm	Βήμα οδόντωσης	Αντιστοιχεί στον τύπο Bosch	Τεμάχια συσκευασίας	Κωδικός	Τιμή € (χωρίς ΦΠΑ)
 Μαλακό ξύλο / κόντρα πλακέ / πλαστικά 1.5-5 mm / ειδικά για καθαρές κοπές / ειδικά για καμπύλες κοπές								
Αντισταθμισμένη γωνία εκκαθάρισης, αιχμηρά δόντια	HCS	57	1,25	1,4 mm/18 TPI	T 101 AO	5	623651000	6,75 €
						25	623624000	31,41 €

Έκδοση	Υλικό	Οδοντωτό μήκος mm	Πάχος mm	Βήμα οδόντωσης	Αντιστοιχεί στον τύπο Bosch	Τεμάχια συσκευασίας	Κωδικός	Τιμή € (χωρίς ΦΠΑ)
								
Σκληρό ξύλο / μαλακό ξύλο / μορισσανίδες / κόντρα πλακέ / ινοσανίδες / πλαστικά 3-30 mm / για καθαρές κοπές								
Αντισταθμισμένη γωνία εκκαθάρισης, τροχισμένη	HCS	74	1,5	2,5 mm/10 TPI	T 101 B	3	623961000	4,01 €
						5	623634000	6,06 €
						25	623691000	25,38 €
						100	623703000	99,31 €
								
Σκληρό ξύλο/μαλακό ξύλο/μορισσανίδες/κόντρα πλακέ/ινοσανίδες/πλαστικά 3-30 mm/για καθαρές κοπές/πριονόλαμα με άκρο βύθισης								
Αντισταθμισμένη γωνία εκκαθάρισης, τροχισμένη	HCS	74	1,5	2,7 mm/9 TPI	T 101 B	5	623969000	6,06 €
								
Σκληρό ξύλο / μαλακό ξύλο / μορισσανίδες / κόντρα πλακέ / ινοσανίδες / επενδεδυμένες σανίδες 3-30 mm / για καθαρές κοπές. Προσοχή: απενεργοποιήστε την ταλάντωση του εργαλείου								
Γωνία εκκαθάρισης, τροχισμένα δόντια με αντίστροφη οδόντωση	HCS	74	1,5	2,5 mm/10 TPI	T 101 BR	5	623650000	7,43 €
						25	623608000	34,73 €
								
Σκληρό ξύλο / μαλακό ξύλο / μορισσανίδες / κόντρα πλακέ 10-45 mm / ινοσανίδες 10-45 mm / για καθαρές κοπές								
Αντισταθμισμένη γωνία εκκαθάρισης, τροχισμένη	HCS	74	1,5	4,0 mm/6 TPI	T 101 D	3	623962000	4,01 €
						5	623635000	6,06 €
						25	623609000	28,77 €
						100	623704000	107,20 €
								
Σκληρό ξύλο/μαλακό ξύλο/μορισσανίδες/κόντρα πλακέ 10-45 mm/ινοσανίδες 10-45 mm/για καθαρές κοπές/για καμπύλες κοπές								
Αντισταθμισμένη γωνία εκκαθάρισης, τροχισμένη	HCS	74	1,5	4-5,2 mm/ 6-5 TPI/ Προοδευτική οδόντωση	T 101 D	5	623923000	6,06 €
								
Σκληρό ξύλο / μαλακό ξύλο / μορισσανίδες / κόντρα πλακέ 4-60 mm / ινοσανίδες 4-60 mm / για καθαρές κοπές								
Αντισταθμισμένη γωνία εκκαθάρισης, τροχισμένη	HCS	91	1,5	3,0 mm/8 TPI	T 301 CD	5	623654000	9,45 €
								
Σκληρό ξύλο/για γρήγορες κοπές. Τέλειο και στις δύο πλευρές αποτέλεσμα κοπής χωρίς ακίδες. Προσοχή: απενεργοποιήστε την ταλάντωση του εργαλείου								
Αντισταθμισμένη γωνία εκκαθάρισης, τροχισμένη	HCS	93	1,5	2,2 mm/12 TPI	T 308 B	5	623998000	10,72 €

01  
02  
03  
04  
05  
06  
07  
08  
09  
10  
11  
12  
13  
14  
15  
16

**Κατηγορία "Precision wood"**

- Εξαιρετικά στιβαρή λάμα χάρη στο παχύ στέλεχος
- Ακριβείς υπό γωνία κοπές

Έκδοση	Υλικό	Οδοντωτό μήκος mm	Πάχος mm	Βήμα οδόντωσης	Αντιστοιχεί στον τύπο Bosch	Τεμάχια συσκευασίας	Κωδικός	Τιμή € (χωρίς ΦΠΑ)
								
Σκληρό ξύλο / μαλακό ξύλο / πάγκοι κουζίνας 5-50 mm / για ακριβείς φαλτσοκοπές / πολύ χοντρή								
Τροχισμένη, αντισταθμισμένη	HCS	74	1,7	4,0 mm/6 TPI	T 144 DP	5	623694000	11,60 €
								
Σκληρό ξύλο/μαλακό ξύλο/μορισσανίδες/κόντρα πλακέ 5-100 mm/ινοσανίδες 5-100 mm/για ακριβείς φαλτσοκοπές/πολύ χοντρή								
Τρόχιμα ακριβείας, τροχισμένα δόντια	HCS	104	1,7	4,0 mm/6 TPI	T 344 DP	5	623679000	13,20 €
								
Τέλειο και στις δύο πλευρές αποτέλεσμα κοπής χωρίς ακίδες, για γρήγορες κοπές, καμπύλες κοπές, πολύ χοντρή, πριονόλαμα με άκρο βύθισης Προσοχή: απενεργοποιήστε την ταλάντωση του εργαλείου								
Τροχισμένη, αντισταθμισμένη	HCS	91	1,7	2,2 mm/12 TPI	T 308 BP	5	623834000	12,33 €
								
Χοντρή ξύλο / μαλακό ξύλο (5-150 mm) / κόντρα πλακέ / ινοσανίδες / καμπύλες κοπές / πολύ χοντρή και μακριά								
Τροχισμένη, αντισταθμισμένη	HCS	250	1,6	4,0 mm/6 TPI	T 1044 DP	3	623835000	23,89 €





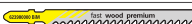

## Κατηγορία "Fast wood premium"

- Γρήγορες, καθαρές και ακριβείς κοπές με πολύ μακρά διάρκεια ζωής

Έκδοση	Υλικό	Οδοντωτό μήκος mm	Πάχος mm	Βήμα οδόντωσης	Αντιστοιχεί στον τύπο Bosch	Τεμάχια συσκευασίας	Κωδικός	Τιμή € (χωρίς ΦΠΑ)
 Σκληρό ξύλο / μαλακό ξύλο / επενδεδυμένες σανίδες 5-50 mm / για γρήγορες κοπές								
Τροχισμένη, αντισταθμισμένη	BiM	74	1,25	4,0 mm/6 TPI	T 144 DF	5	623976000	10,98 €
 Σκληρό ξύλο / μαλακό ξύλο / επενδεδυμένες σανίδες 5-50 mm / για γρήγορες κοπές								
Τροχισμένη, αντισταθμισμένη	BiM	126	1,25	4,0 mm/6 TPI	T 344 DF	5	623980000	25,38 €

## Κατηγορία "Clean wood premium"

- Γρήγορες, καθαρές και ακριβείς κοπές με πολύ μακρά διάρκεια ζωής

Έκδοση	Υλικό	Οδοντωτό μήκος mm	Πάχος mm	Βήμα οδόντωσης	Αντιστοιχεί στον τύπο Bosch	Τεμάχια συσκευασίας	Κωδικός	Τιμή € (χωρίς ΦΠΑ)
 Ειδικά για laminate / δάπεδο laminate / σκληρό ξύλο / μαλακό ξύλο / επενδεδυμένες σανίδες / κόντρα πλακέ / ειδικά για καμπύλες κοπές / για καθαρές κοπές								
Αντισταθμισμένη γωνία εκκαθάρισης, τροχισμένα / αιχμηρά δόντια	BiM	57	1,25	1,4 mm/18 TPI	T 101 AOF	5	623695000	19,48 €
 Ειδικά για laminate/δάπεδο laminate/σκληρό ξύλο/μαλακό ξύλο/επενδεδυμένες σανίδες/πλαστικά 2-30 mm/για καθαρές κοπές								
Αντισταθμισμένη γωνία εκκαθάρισης, τροχισμένα / αιχμηρά δόντια	BiM	74	1,25	1,7 mm/15 TPI	T 101 AIF	5	623948000	13,59 €
 Σκληρό ξύλο / μαλακό ξύλο / δάπεδο laminate / επενδεδυμένες σανίδες / πλαστικά 3-30 mm / για καθαρές κοπές / πρινολάμα με άκρο βύθισης								
Αντισταθμισμένη γωνία εκκαθάρισης, τροχισμένη	BiM	74	1,25	2,7 mm/9 TPI	T 101 BF	5	623975000	12,58 €
 Ειδικά για laminate / δάπεδο laminate / πάγκους κουζίνας 3-30 mm / επενδεδυμένες σανίδες / για καθαρές κοπές. Προσοχή: απενεργοποιήστε τη ταλάντωση του εργαλείου								
Γωνία εκκαθάρισης, τροχισμένα δόντια με αντίστροφη οδόντωση	BiM	74	1,25	2,5 mm/10 TPI	T 101 BRF	5	623686000	18,80 €
 Σκληρό ξύλο / μαλακό ξύλο / επενδεδυμένες σανίδες 4-60 mm								
Αντισταθμισμένη γωνία εκκαθάρισης, τροχισμένη	BiM	91	1,5	3,0 mm/8 TPI	T 301 CDF	5	623696000	21,83 €
 Σκληρό ξύλο / μαλακό ξύλο / μοριοσανίδες / κόντρα πλακέ 5-80 mm / σανίδες fiberglass 5-30 mm / για γρήγορες κοπές								
Αντισταθμισμένη γωνία εκκαθάρισης, τροχισμένη	BiM	105	1,5	3,0 mm/8 TPI	T 301 CLF	5	623977000	22,41 €
 Σκληρό ξύλο/για γρήγορες κοπές. Τέλειο και στις δύο πλευρές, αποτέλεσμα κοπής χωρίς ακίδες. Προσοχή: απενεργοποιήστε τη ταλάντωση του εργαλείου								
Αντισταθμισμένη γωνία εκκαθάρισης, τροχισμένη	BiM	93	1,5	2,2 mm/12 TPI	T 308 BF	5	623999000	19,46 €



## Κατηγορία "Universal wood"

- Γρήγορες και καθαρές κοπές σε όλα τα είδη ξυλείας

Έκδοση	Υλικό	Οδοντωτό μήκος mm	Πάχος mm	Βήμα οδόντωσης	Αντιστοιχεί στον τύπο Bosch	Τεμάχια συσκευασίας	Κωδικός	Τιμή € (χωρίς ΦΠΑ)
 Σκληρό ξύλο / μαλακό ξύλο / μοριοσανίδες / κόντρα πλακέ / ινοσανίδες / για γρήγορες κοπές								
Αντισταθμισμένη γωνία εκκαθάρισης, τροχισμένη	HCS	91	1,5	2,0-3,0 mm/12-8 TPI/ Προοδευτική οδόντωση	T 234 X	5	623675000	13,59 €
						25	623617000	60,18 €

## Κατηγορία "Universal wood + metal"

- Γρήγορες και καθαρές κοπές σε όλα τα είδη ξυλείας και ξυλείας με καρφιά

Έκδοση	Υλικό	Οδοντωτό μήκος mm	Πάχος mm	Βήμα οδόντωσης	Αντιστοιχεί στον τύπο Bosch	Τεμάχια συσκευασίας	Κωδικός	Τιμή € (χωρίς ΦΠΑ)
								
Ξύλο / ξύλο με καρφιά / μέταλλο / μη σιδηρούχα μέταλλα / πλαστικά								
Αντισταθμισμένη, λειασμένη	BiM	106	1,25	2,4-5,0 mm/10-5 TPI/ προοδευτική οδόντωση	T 345 XF	5	623677000	17,50 €
						25	623621000	78,69 €
								
Σκληρό ξύλο / μαλακό ξύλο / ξύλο με καρφιά / μη σιδηρούχα μέταλλα / πλαστικά								
Τροχισμένη	BiM	90	1	2,5 mm/10 TPI	T 111 HF	5	623949000	11,44 €









## Κατηγορία "Carbide wood + metal"

- Αλουμίνιο 3-15 mm / μη σιδηρούχα μέταλλα 4-20 mm / πλαστικά / για γρήγορες κοπές

Έκδοση	Υλικό	Οδοντωτό μήκος mm	Πάχος mm	Βήμα οδόντωσης	Αντιστοιχεί στον τύπο Bosch	Τεμάχια συσκευασίας	Κωδικός	Τιμή € (χωρίς ΦΠΑ)
								
Σκληρυμένο καρβίδιο	HM	108	1	3,5-5 mm/7-5 TPI/ προοδευτική οδόντωση	T 367 XHM	3	623836000	44,71 €







## Κατηγορία "Basic metal"

- Καλά αποτελέσματα κοπής με καλή διάρκεια ζωής

Έκδοση	Υλικό	Οδοντωτό μήκος mm	Πάχος mm	Βήμα οδόντωσης	Αντιστοιχεί στον τύπο Bosch	Τεμάχια συσκευασίας	Κωδικός	Τιμή € (χωρίς ΦΠΑ)
								
Φύλλα χάλυβα 0,5-1,5 mm / μη σιδηρούχα μέταλλα								
Λειασμένη, κυμματιστή	HSS	66	1	0,7 mm/36 TPI	T 118 G	5	623636000	5,93 €
								
Φύλλα χάλυβα 1-3 mm / μη σιδηρούχα μέταλλα								
Λειασμένη, κυμματιστή	HSS	51	1	1,2 mm/21 TPI	T 118 A	3	623965000	4,01 €
						5	623637000	5,93 €
						25	623692000	24,28 €
								
Φύλλα χάλυβα 1-3 mm / μη σιδηρούχα μέταλλα / πριονόλαμα με άκρο βύθισης								
Λειασμένη, κυμματιστή	HSS	66	1	1,1-1,5 mm/23-17 TPI/ προοδευτική οδόντωση	T 118 A	5	623924000	5,93 €
								
Φύλλα χάλυβα 1-3 mm / μη σιδηρούχα μέταλλα / ειδικά για καμπύλες κοπές								
Λειασμένη, κυμματιστή	HSS	51	1	1,2 mm/21 TPI	T 218 A	5	623647000	5,93 €
								
Φύλλα χάλυβα 1-3 mm / μη σιδηρούχα μέταλλα / ειδικά για καμπύλες κοπές / πριονόλαμα με άκρο βύθισης								
Λειασμένη, κυμματιστή	HSS	66	1	1,1-1,5 mm/ 23-17 TPI/ προοδευτική οδόντωση	T 218 A	5	623926000	5,93 €
								
Φύλλα χάλυβα 1-3 mm / μη σιδηρούχα μέταλλα / συνδυασμός υλικών								
Λειασμένη, κυμματιστή	HSS	106	1	1,2 mm/21 TPI	T 318 A	5	623629000	11,44 €
						25	623623000	53,69 €
								
Φύλλα χάλυβα 2,5-6 mm / μη σιδηρούχα μέταλλα								
Λειασμένη, κυμματιστή	HSS	51	1	2,0 mm/12 TPI	T 118 B	5	623638000	5,93 €
						25	623618000	27,60 €
								
Φύλλα χάλυβα 2,5-6 mm / μη σιδηρούχα μέταλλα / πριονόλαμα με άκρο βύθισης								
Λειασμένη, κυμματιστή	HSS	66	1	1,9-2,3 mm/ 13-11 TPI/ προοδευτική οδόντωση	T 118 B	5	623925000	5,93 €
								
Φύλλα χάλυβα 2,5-6 mm / μη σιδηρούχα μέταλλα								
Λειασμένη, κυμματιστή	HSS	106	1	2,0 mm/12 TPI	T 318 B	5	623697000	12,12 €

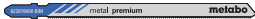

## Κατηγορία "Metal premium"

- Άθραυστες με μακρά διάρκεια ζωής

Έκδοση	Υλικό	Οδοντωτό μήκος mm	Πάχος mm	Βήμα οδόντωσης	Αντιστοιχεί στον τύπο Bosch	Τεμάχια συσκευασίας	Κωδικός	Τιμή € (χωρίς ΦΠΑ)
								
Φύλλα χάλυβα 1-3 mm / μη σιδηρούχα μέταλλα								
Λειασμένη, κυμματιστή	BiM	51	1	1,2 mm/21 TPI	T 118 AF	5	623971000	8,14 €
								
Φύλλα χάλυβα 1-3 mm / μη σιδηρούχα μέταλλα / πριονόλαμα με άκρο βύθισης								
Λειασμένη, κυμματιστή	BiM	66	1	1,1-1,5 mm/ 23-17 TPI/Προοδευτική οδόντωση	T 118 AF	5	623950000	8,14 €
								
Φύλλα χάλυβα 1-3 mm / συνδυασμός υλικών 2-65 mm / μη σιδηρούχα μέταλλα / πλέξιγκλας								
Λειασμένη, κυμματιστή	BiM	106	1	1,1 mm/23 TPI	T 318 AF	5	623978000	13,33 €
								
Φύλλα χάλυβα 2.5-6 mm / συνδυασμός υλικών 2-65 mm / μη σιδηρούχα μέταλλα / πλέξιγκλας								
Λειασμένη, κυμματιστή	BiM	106	1	1,8 mm/14 TPI	T 318 BF	5	623979000	13,33 €
								
Φύλλα χάλυβα 1.5-4 mm / ειδικά για καμπύλες κοπές								
Λειασμένη, κυμματιστή	BiM	57	1,25	1,5 mm/17 TPI	T 118 EOF	5	623970000	9,61 €
								
Φύλλα χάλυβα 2.5-6 mm / μη σιδηρούχα μέταλλα								
Λειασμένη, κυμματιστή	BiM	51	1	2,0 mm/12 TPI	T 118 BF	5	623973000	8,14 €
								
Φύλλα χάλυβα 2.5-6 mm / μη σιδηρούχα μέταλλα / πριονόλαμα με άκρο βύθισης								
Λειασμένη, κυμματιστή	BiM	66	1	1,9-2,3 mm/ 13-11 TPI/Προοδευτική οδόντωση	T 118 BF	5	623929000	8,14 €

## Κατηγορία "Metal sandwich"

- Κατάλληλη για μεταλλικά πάνελ σάντουιτς

Έκδοση	Υλικό	Οδοντωτό μήκος mm	Πάχος mm	Βήμα οδόντωσης	Αντιστοιχεί στον τύπο Bosch	Τεμάχια συσκευασίας	Κωδικός	Τιμή € (χωρίς ΦΠΑ)
								
Φύλλα χάλυβα 2.5-6 mm / συνδυασμός υλικών 2-120 mm / μη σιδηρούχα μέταλλα / plexiglass								
Λειασμένη, αντισταθμισμένη	BiM	150	1,25	2,0 mm/12 TPI	T 718 BF	5	623604000	27,83 €
								
Υλικά σάντουιτς (<160 mm)								
Λειασμένη, κυμματιστή	BiM	220		1,1 mm/23 TPI	T 1018 AFP	5	623837000	27,88 €

## Κατηγορία "Universal metal"

- Γρήγορες και καθαρές κοπές σε όλα τα πάχη υλικών

Έκδοση	Υλικό	Οδοντωτό μήκος mm	Πάχος mm	Βήμα οδόντωσης	Αντιστοιχεί στον τύπο Bosch	Τεμάχια συσκευασίας	Κωδικός	Τιμή € (χωρίς ΦΠΑ)
								
Φύλλα χάλυβα 1.5-10 mm / μη σιδηρούχα μέταλλα έως 30 mm								
Λειασμένη, αντισταθμισμένη	BiM	74	1	1,2-2,6mm/21-10 TPI/ Προοδευτική οδόντωση	T 123 XF	5	623676000	11,76 €
						25	623620000	53,02 €

## Κατηγορία "Expert plastics"

- Για ειδικές εφαρμογές: πλαστικά. Καθαρές και ευθείες κοπές

Έκδοση	Υλικό	Οδοντωτό μήκος mm	Πάχος mm	Βήμα οδόντωσης	Αντιστοιχεί στον τύπο Bosch	Τεμάχια συσκευασίας	Κωδικός	Τιμή € (χωρίς ΦΠΑ)
								
Plexiglass / πολυκαρβονικά 2-20 mm / μη σιδηρούχα μέταλλα								
Αντισταθμισμένη γωνία εκκαθάρισης, τροχιωμένη	HSS	74	1,25	2,0 mm/12 TPI	T 101 A	5	623640000	12,16 €





## Κατηγορία "Expert plastics premium"

- Για ειδικές εφαρμογές π.χ. πλαστικά, γυψοσανίδες, fiberglass
- Πολύ μεγάλη διάρκεια ζωής χάρη στα συγκολλημένα δόντια καρβιδίου

Έκδοση	Υλικό	Οδοντωτό μήκος mm	Πάχος mm	Βήμα οδόντωσης	Αντιστοιχεί στον τύπο Bosch	Τεμάχια συσκευασίας	Κωδικός	Τιμή € (χωρίς ΦΠΑ)
 Ενισχυμένα πλαστικά με υαλοβάμβακα / Corian 4-60 mm								
Τροχισμένη	HM	91	1,25	3,3 mm/7 TPI	T 301 CHM	3	623687000	61,16 €



## Κατηγορία "Expert ceramics"

- Για ειδικές εφαρμογές: κεραμικά υλικά, για παράδειγμα μαλακά πλακάκια
- Επικάλυψη καρβιδίου για πολύ μεγάλη διάρκεια ζωής

Έκδοση	Υλικό	Οδοντωτό μήκος mm	Πάχος mm	Βήμα οδόντωσης	Αντιστοιχεί στον τύπο Bosch	Τεμάχια συσκευασίας	Κωδικός	Τιμή € (χωρίς ΦΠΑ)
 Κεραμικά / γυαλί / πλαστικό ενισχυμένο με υαλοβάμβακα / χυτοσίδηρος								
Χοντρή	Καρβίδιο	76	0,8	Μέγεθος κόκκου 30	T 130 Riff	1	623657000	4,69 €
 Κεραμικά / γυαλί / πλαστικό ενισχυμένο με υαλοβάμβακα / χυτοσίδηρος								
Λεπτή	Καρβίδιο	76	0,8	Μέγεθος κόκκου 50	T 150 Riff	1	623658000	4,69 €



## Κατηγορία "Expert fibre + plaster"

- Για ειδικές εφαρμογές: γύψος, τσιμεντοκονία
- Συγκολλημένα δόντια καρβιδίου για εξαιρετική διάρκεια ζωής

Έκδοση	Υλικό	Οδοντωτό μήκος mm	Πάχος mm	Βήμα οδόντωσης	Αντιστοιχεί στον τύπο Bosch	Τεμάχια συσκευασίας	Κωδικός	Τιμή € (χωρίς ΦΠΑ)
 Γυψοσανίδα / ινοσανίδα τσιμέντου 5-50 mm / ενισχυμένα πλαστικά με υαλοβάμβακα 5-20 mm								
Τροχισμένη	HM	74	1,25	4,3 mm/6 TPI	T 141 HM	1	623652000	16,55 €
 Γυψοσανίδα / ινοσανίδα τσιμέντου 5-80 mm / ενισχυμένα πλαστικά με υαλοβάμβακα 5-50 mm								
Τροχισμένη	HM	106	1,25	4,3 mm/6 TPI	T 341 HM	1	623688000	20,85 €
						3	623671000	51,49 €



## Κατηγορία "Expert Inox"

- Για ειδικές εφαρμογές π.χ. μέταλλα, ανοξείδωτου χάλυβα INOX

Έκδοση	Υλικό	Οδοντωτό μήκος mm	Πάχος mm	Βήμα οδόντωσης	Αντιστοιχεί στον τύπο Bosch	Τεμάχια συσκευασίας	Κωδικός	Τιμή € (χωρίς ΦΠΑ)
 Φύλλα ανοξείδωτου χάλυβα (Inox) 1-2 mm / μη σιδηρούχα μέταλλα								
Τροχισμένη	HM	57	1	1,1 mm/23 TPI	T 118 AHM	3	623662000	44,68 €
 Φύλλα ανοξείδωτου χάλυβα (Inox) 2-4 mm / μη σιδηρούχα μέταλλα								
Τροχισμένη	HM	57	1	1,4 mm/18 TPI	T 118 EHM	3	623663000	44,68 €



## Κατηγορία "Expert aluminium"

- Ειδικά για αλουμίνια, μη σιδηρούχα μέταλλα



Έκδοση	Υλικό	Οδοντωτό μήκος mm	Πάχος mm	Βήμα οδόντωσης	Αντιστοιχεί στον τύπο Bosch	Τεμάχια συσκευασίας	Κωδικός	Τιμή € (χωρίς ΦΠΑ)
								
Αλουμίνιο 3-15 mm / μη σιδηρούχα μέταλλα 4-20 mm / πλαστικά / για γρήγορες κοπές								
Λειασμένη, αντισταθμισμένη	HSS	74	1	3,0 mm/8 TPI	T 127 D	5	623639000	6,16 €
						25	623622000	28,77 €
								
Αλουμίνιο 3-15 mm / μη σιδηρούχα μέταλλα 4-20 mm / πλαστικά / ειδικά για καμπύλες κοπές								
Λειασμένη, αντισταθμισμένη	HSS	74	1	3,0 mm/8 TPI	T 227 D	5	623648000	6,16 €
								
Αλουμίνιο 3-15 mm / μη σιδηρούχα μέταλλα 4-20 mm / πλαστικά / για γρήγορες κοπές								
Λειασμένη, αντισταθμισμένη	BiM	75	1	3,0 mm/8 TPI	T 127 DF	5	623974000	10,40 €

## Κατηγορία "Expert soft materials"

- Για ειδικές εφαρμογές: π.χ. μαλακά υλικά, χαρτοκιβώτια, δέρματα, ελαστικά
- Καθαρές και εύκολες κοπές χάρη στη τροχισμένη λεπίδα

Έκδοση	Υλικό	Οδοντωτό μήκος mm	Πάχος mm	Βήμα οδόντωσης	Αντιστοιχεί στον τύπο Bosch	Τεμάχια συσκευασίας	Κωδικός	Τιμή € (χωρίς ΦΠΑ)
								
Πολυστενίου / χαρτόνι / δέρμα / λάστιχο / τάπητας έως 50 mm								
Ακονισμένο μαχαίρι, ευθεία	HCS	74	1,25	Άκρη λεπίδας	T 113 A	5	623641000	14,01 €
								
Πολυστενίου / χαρτόνι / δέρμα / λάστιχο / τάπητας έως 50 mm								
Τροχισμένη, κυμματιστή	HCS	126	1	Άκρη λεπίδας	T 313 AW	3	623684000	11,27 €

## Σετ πριονολαμών με υποδοχή T-

	Κωδικός	Τιμή € (χωρίς ΦΠΑ)
 <p><b>Σετ πριονολαμών 3 τμχ.</b></p> <ul style="list-style-type: none"> <li>■ Για ξύλο και μέταλλο</li> <li>■ Πριονόλαμες HCS και HSS</li> <li>■ Κατάλληλο για Metabo, AEG, Atlas Copco, Black &amp; Decker, Bosch, DeWalt, Elu, Festool, Hitachi, Holz-Her, Kress, Makita, Skil ...</li> <li>■ Περιλαμβάνει: 1 x 623634, 623633, 623637</li> </ul>	623968000	4,40 €
 <p><b>Σετ πριονολαμών 5 τμχ.</b></p> <ul style="list-style-type: none"> <li>■ Για ξύλο, μέταλλο και πλαστικό</li> <li>■ Πριονόλαμες HCS και HSS</li> <li>■ Κατάλληλο για Metabo, AEG, Atlas Copco, Black &amp; Decker, Bosch, DeWalt, Elu, Festool, Hitachi, Holz-Her, Kress, Makita, Skil ...</li> <li>■ Περιλαμβάνει: 1 x 623633, 623635, 623632, 623631, 623637</li> </ul>	623645000	5,93 €
 <p><b>Σετ πριονολαμών 10 τμχ. σε πλαστική θήκη</b></p> <ul style="list-style-type: none"> <li>■ Για ξύλο, μέταλλο και πλαστικό</li> <li>■ Πριονόλαμες HCS και HSS</li> <li>■ Κατάλληλο για Metabo, AEG, Atlas Copco, Black &amp; Decker, Bosch, DeWalt, Elu, Festool, Hitachi, Holz-Her, Kress, Makita, Skil ...</li> <li>■ Περιλαμβάνει: 2 x 623634, 623633, 623646, 623637, 623638</li> </ul>	623600000	15,80 €
 <p><b>Σετ πριονολαμών 25 τμχ. σε πλαστική θήκη</b></p> <ul style="list-style-type: none"> <li>■ Για ξύλο</li> <li>■ Πριονόλαμες HCS</li> <li>■ Κατάλληλο για Metabo, AEG, Atlas Copco, Black &amp; Decker, Bosch, DeWalt, Elu, Festool, Hitachi, Holz-Her, Kress, Makita, Skil ...</li> <li>■ Περιλαμβάνει: 10 x 623633 και 623635, 5 x 623649</li> </ul>	623698000	29,13 €

## Πριονολάμες για ξύλο με υποδοχή U-

## Κατηγορία "Basic wood" / U

- Καλά αποτελέσματα κοπής με καλή διάρκεια ζωής

Έκδοση	Υλικό	Οδοντωτό μήκος mm	Πάχος mm	Βήμα οδόντωσης	Αντιστοιχεί στον τύπο Bosch	Τεμάχια συσκευασίας	Κωδικός	Τιμή € (χωρίς ΦΠΑ)
 Σκληρό ξύλο / μαλακό ξύλο / μορισσανίδες / κόντρα πλακέ / ινοσανίδες 5-50 mm / για καθαρές κοπές								
Λειασμένη, αντισταθμισμένη	HCS	74	1,25	3,0 mm/8 TPI	U 111 C	5	623945000	5,24 €

## Κατηγορία "Fast wood" / U

- Γρήγορες και ευθείες κοπές

Έκδοση	Υλικό	Οδοντωτό μήκος mm	Πάχος mm	Βήμα οδόντωσης	Αντιστοιχεί στον τύπο Bosch	Τεμάχια συσκευασίας	Κωδικός	Τιμή € (χωρίς ΦΠΑ)
 Σκληρό ξύλο / μαλακό ξύλο / μορισσανίδες / κόντρα πλακέ / ινοσανίδες 5-50 mm								
Τροχισμένη, αντισταθμισμένη	HCS	82	1,25	4,0 mm/6 TPI	U 144 D	5	623944000	5,93 €

## Κατηγορία "Clean wood" / U

- Γρήγορο, καθαρό και με ακρίβεια αποτέλεσμα

Έκδοση	Υλικό	Οδοντωτό μήκος mm	Πάχος mm	Βήμα οδόντωσης	Αντιστοιχεί στον τύπο Bosch	Τεμάχια συσκευασίας	Κωδικός	Τιμή € (χωρίς ΦΠΑ)
 Σκληρό ξύλο / μαλακό ξύλο / μορισσανίδες / κόντρα πλακέ / ινοσανίδες 10-45 mm / για καθαρές κοπές								
Αντισταθμισμένη γωνία εκκαθάρισης, τροχισμένη	HCS	82	1,25	2,5 mm/10 TPI	U 101 B	5	623943000	6,16 €

## Κατηγορία "clean wood premium" / U

- Καθαρές και ακριβείς κοπές με πολύ μεγάλη διάρκεια ζωής

Έκδοση	Υλικό	Οδοντωτό μήκος mm	Πάχος mm	Βήμα οδόντωσης	Αντιστοιχεί στον τύπο Bosch	Τεμάχια συσκευασίας	Κωδικός	Τιμή € (χωρίς ΦΠΑ)
 Σκληρό ξύλο / μαλακό ξύλο / μορισσανίδες / κόντρα πλακέ / ινοσανίδες 3-30 mm / επενδεδυμένες σανίδες / για καθαρές κοπές								
Αντισταθμισμένη γωνία εκκαθάρισης, τροχισμένη	BiM	82	1,25	2,5 mm/10 TPI	U 101 BF	5	623905000	18,41 €



## Κατηγορία "Universal wood + metal" / U

- Για ξύλο, μέταλλο και πλαστικά

Έκδοση	Υλικό	Οδοντωτό μήκος mm	Πάχος mm	Βήμα οδόντωσης	Αντιστοιχεί στον τύπο Bosch	Τεμάχια συσκευασίας	Κωδικός	Τιμή € (χωρίς ΦΠΑ)
 Ξύλο / ξύλο με καρφιά / μέταλλα / μη σιδηρούχα μέταλλα / πλαστικά								
Λειασμένη, αντισταθμισμένη	BiM	107	1,25	2,4-5,0 mm/10-5 TPI προοδευτική οδόντωση	U 345 XF	5	623906000	17,83 €









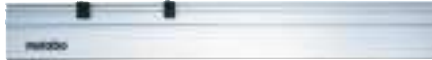

## Κατηγορία "Basic metal" / U

- Γρήγορη και καθαρή κοπή σε όλα τα μέταλλα

Έκδοση	Υλικό	Οδοντωτό μήκος mm	Πάχος mm	Βήμα οδόντωσης	Αντιστοιχεί στον τύπο Bosch	Τεμάχια συσκευασίας	Κωδικός	Τιμή € (χωρίς ΦΠΑ)
 Φύλλα χάλυβα 1-3 mm								
Λειασμένη, κυμματιστή	HSS	52	0,8	1,2 mm/21 TPI	U 118 A	5	623941000	5,47 €
 Φύλλα χάλυβα 2.5-6 mm,								
Λειασμένη, κυμματιστή	HSS	52	1	2,0 mm/12 TPI	U 118 B	5	623940000	5,47 €

## Διάφορα βοηθητικά εξαρτήματα σεγών

	Κωδικός	Τιμή € (χωρίς ΦΠΑ)
 <p><b>Προστατευτικό πέλμα σέγας με τσόχα</b></p> <ul style="list-style-type: none"> <li>■ Για τοποθέτηση στην βάση της σέγας</li> <li>■ Πλαστική προστατευτική πλάκα για την προστασία όλων των επιφανειών του τμήματος εργασίας</li> <li>■ Συμβατό με Metabo, Mafell και Bosch</li> <li>■ Για STE 140/140 Plus, STEB 140/140 Plus, STA 18 LTX 140</li> </ul>	623595000	15,64 €
 <p><b>Προστατευτικό πέλμα σέγας με τσόχα</b></p> <ul style="list-style-type: none"> <li>■ Για τοποθέτηση στην βάση της σέγας</li> <li>■ Πλαστική προστατευτική πλάκα για την προστασία όλων των επιφανειών του τμήματος εργασίας</li> <li>■ Συμβατό με Metabo, Mafell και Bosch</li> <li>■ + 3 ανταλλακτικά τσοχάκια</li> <li>■ Για STE 140/140 Plus, STEB 140/140 Plus, STA 18 LTX 140</li> </ul>	623596000	36,34 €
 <p><b>Προστατευτικό πέλμα σέγας πλαστικό</b></p> <ul style="list-style-type: none"> <li>■ Για τοποθέτηση στην βάση της σέγας</li> <li>■ Πλαστική προστατευτική πλάκα για την προστασία όλων των επιφανειών του τμήματος εργασίας</li> <li>■ Συμβατό με Metabo, Mafell και Bosch</li> <li>■ Για STE 140/140 Plus, STEB 140/140 Plus, STA 18 LTX 140</li> </ul>	623597000	21,04 €
 <p><b>Προστατευτικό πέλμα σέγας πλαστικό</b></p> <ul style="list-style-type: none"> <li>■ Για τοποθέτηση στην βάση της σέγας</li> <li>■ Πλαστική προστατευτική πλάκα για την προστασία όλων των επιφανειών του τμήματος εργασίας</li> <li>■ Συμβατό με Metabo, Mafell και Bosch</li> <li>■ Για STEB 65/70/80/135/135 Plus, STE 90 SCS/100 SCS/100 Plus/135/135 Plus, STA 18 LTX</li> </ul>	623664000	13,77 €
 <p><b>Οδηγός παραλλήλων και διαβήτη σέγας</b></p> <ul style="list-style-type: none"> <li>■ Για STE 140/140 Plus, STEB 140/140 Plus, STA 18 LTX 140, STEB 65 Quick</li> </ul>	623591000	57,19 €

	Κωδικός	Τιμή € (χωρίς ΦΠΑ)	
 <p><b>Ράγα ολίσθησης σεγών, δισκοπρίονων, ρούτερς (1.5 m)</b></p> <ul style="list-style-type: none"> <li>■ Ράγα κατασκευασμένη από ανθεκτικό, ανοδιωμένο αλουμίνιο</li> <li>■ Κατάλληλο για: σέγες Metabo, δισκοπρίονα και ρούτερ OFE 738 και Of E 1229 Signal</li> </ul>	631213000	147,12 €	01
 <p><b>Στοιχείο σύνδεσης δύο ραγών ολίσθησης</b></p> <ul style="list-style-type: none"> <li>■ Για την εύκολη ένωση δύο ραγών ολίσθησης</li> <li>■ Χρησιμοποιείται μόνο με 631213000</li> </ul>	631211000	76,26 €	02
 <p><b>Σετ σφυκτήρων συγκράτησης</b></p> <ul style="list-style-type: none"> <li>■ Για τη στερέωση της ράγας ολίσθησης στην επιφάνεια εργασίας</li> </ul>	631031000	89,13 €	03
 <p><b>Προσαρμογέας σεγών στη ράγα ολίσθησης</b></p> <ul style="list-style-type: none"> <li>■ Για STEB 70 Quick, STEB 80 Quick, STE 90 SCS, STE 100 SCS, STE 100 Plus, STE 135, STE 135 Plus, STEB 135, STEB 135 Plus, STA 18 LTX</li> </ul>	631249000	33,36 €	04
 <p><b>Λιπαντικό κοπής σε stick</b></p>	623443000	27,66 €	05
 <p><b>Προστατευτικό σκλήθρων</b></p> <ul style="list-style-type: none"> <li>■ Για STEB 135/135 Plus, STE 100 Plus/135/135 Plus</li> </ul>	623665000	4,45 €	06
 <p><b>Προστατευτικό σκλήθρων</b></p> <ul style="list-style-type: none"> <li>■ Για STEB 70 Quick, STEB 80 Quick, STE 90 SCS, STE 100 SCS, STA 18 LTX, ST 50 Pendix, STE 70, STE 80 Quick, STE 140, STE 140 Plus, STEB 140, STEB 140 Plus, STA 18 LTX 140, STEB 65 Quick, STE 100 Quick, STA 18 LTX 100, STAB 18 LTX 100</li> </ul>	631208000	4,77 €	07
 <p><b>Αναρρόφηση σκόνης για σέγες</b></p> <ul style="list-style-type: none"> <li>■ Για STA 18 LTX 140</li> <li>■ Με σωλήνα αναρρόφησης Ø 27 mm και 35 mm</li> </ul>	623669000	31,83 €	08
 <p><b>Αναρρόφηση σκόνης για σέγες</b></p> <ul style="list-style-type: none"> <li>■ Για STE 140/140 Plus, STEB 140/140 Plus</li> <li>■ Με σωλήνα αναρρόφησης Ø 27 mm και 35 mm</li> </ul>	623670000	15,55 €	09
 <p><b>Εύκαμπτος σωλήνας Ø 27 mm, 3.5 m μήκος</b></p> <ul style="list-style-type: none"> <li>■ Ευέλικτη και εύκολη επέκταση: ο σωλήνας εξαγωγής μπορεί να συνδεθεί σε έναν δεύτερο χωρίς πρόσθετο σύνδεσμο</li> <li>■ Με μπαγιονέτ σύνδεσμο από καουτσούκ (εσωτερικό Ø 30 mm, εξωτερικό Ø 35 mm)</li> </ul> <p>Μήκος σωλήνα: 3.5 m                      Οπή-Ø, εσωτερικός: 27 mm                      Οπή-Ø, εξωτερικός: 33 mm                      Σύνδεσμος-Ø, εξωτερικός: 27 mm</p> <p>Αντιστατικός: όχι                      Μεταφορά ηλεκτρισμού: όχι                      Σύνδεση Bayonet: ναι                      Αντιστάθμιση περιστροφής: πλευρά μηχανής</p>	631938000	147,36 €	10
 <p><b>Εύκαμπτος σωλήνας Ø 27 mm, 3.5 m μήκος (αντιστατικός)</b></p> <ul style="list-style-type: none"> <li>■ Αντιστατικός σωλήνας αναρρόφησης</li> <li>■ Ευέλικτη και εύκολη επέκταση: ο σωλήνας εξαγωγής μπορεί να συνδεθεί σε έναν δεύτερο χωρίς πρόσθετο σύνδεσμο</li> <li>■ Με μπαγιονέτ σύνδεσμο από καουτσούκ (εσωτερικό Ø 30 mm, εξωτερικό Ø 35 mm)</li> </ul> <p>Μήκος σωλήνα: 3.5 m                      Οπή-Ø, εσωτερικός: 27 mm                      Οπή-Ø, εξωτερικός: 33 mm                      Σύνδεσμος-Ø, εξωτερικός: 27 mm</p> <p>Αντιστατικός: ναι                      Μεταφορά ηλεκτρισμού: όχι                      Σύνδεση Bayonet: ναι</p>	631939000	214,47 €	11
			12
			13
			14
			15
			16

Μέταλλο

Κωδικός (αντιστοιχεί στον τύπο Bosch)	Υλικό	Υλικό προς επεξεργασία	Φύλλο χάλυβα	Σωλήνες, προφίλ	Κατεδάφιση και ανακατασκευή
631129000 (S 918 AF)	BiM	Για απελείωτες κοπές	< 3,0 mm	■	■
631130000 (S 918 BF)			< 8,0 mm	■	■
631454000 (S 922 EF)			> 8,0 mm	■	■
631493000 (S 1122 EF)			< 100 mm	■	■
631491000 (S 922 BF)			< 175 mm	■	■
631494000 (S 1122 BF)			< 250 mm	■	■
628267000 (S 522 BF)	Κονή	Κονή			
628268000 (S 522 EF)					
626566000	BiM			■	■
626567000				■	■
626568000				■	■
626569000				■	■
628260000 (S 925 VF)	BiM	Πολύ μακριά		■	■
631991000 (S 1025 VF)			< 3,0 mm	■	■
628261000 (S 1125 VF)			< 8,0 mm	■	■
628263000 (S 1225 VF)			> 8,0 mm	■	■
631909000 (S 1025 BF)			< 100 mm	■	■
628255000 (S 926 BEF)			< 175 mm	■	■
628256000 (S 1126 BEF)	< 250 mm	■	■		
628257000 (S 926 CHF)	Γρήγορη ευθεία, ακριβής	Γρήγορη ευθεία, ακριβής		■	■
631989000 (T 1126 CHF)				■	■

Ξύλο + Μέταλλο

Κωδικός (αντιστοιχεί στον τύπο Bosch)	Υλικό	Υλικό προς επεξεργασία	Ξύλο, μοριοσανίδες	Ξύλο με καρφιά / επενδύσεις μετάλλου	Φύλλο χάλυβα	Σωλήνες, προφίλ	Πλαστικά, κουφώματα	Επισκευές παλέτας	Κατεδάφιση και ανακατασκευή
631125000 (S 1211 H)	BiM ( 631125000 HCS)	Πολύ μακριά	< 100 mm						
631492000 (S 922 VF)			< 175 mm	■	■				
631495000 (S 1122 VF)			< 250 mm	■	■				
631407000 (S 1222 VF)			< 100 mm	■	■				
631932000 (S 1022 HF)			< 175 mm	■	■				
628265000 (S 511 DF)			< 250 mm	■	■				
628266000 (S 522 BEF)	Κονή	Κονή							
631925000 (S 610 DF)									
631926000 (S 1156 XHM)	BiM	Εξαιρετικά χοντρή, στίβαρη							
631984000 (S 611 VF)									
631986000 (S 1111 VF)									
631987000 (S 1411 VF)	BiM	Πολύ μακριά							
631915000 (S 3456 XF)									
626559000 (S 956 XHM)	HM	Προοδευτικά οδοντωτή							
626560000 (S 1156 XHM)									

Ξύλο

»demolition metal«		631992000 (S 920 CF)	BiM	Πολύ χοντρή, ισχυρή
		631993000 (S 1120 CF)	BiM	Πολύ χοντρή, ισχυρή
»heavy metal premium«		628258000 (S 1136 BEF)	BiM	Ιδιαίτερα καθαρή, ευθύ, ακριβής, υψηλής αντοχής
		628269000 (S 1136 CHF)	BiM	Ιδιαίτερα καθαρή, ευθύ, ακριβής, υψηλής αντοχής
»universal metal«		631914000 (S 123 XF)	BiM	Γενική
»carbide metal«		62656000 (S 522 EF)	HM	Ευθεία, ακριβής, υψηλής αντοχής
		626557000 (S 1155 CHM)	HM	Ευθεία, ακριβής, υψηλής αντοχής

Κωδικός (αντιστοιχεί στον τύπο Bosch)	628241000 (S 617 K)	628242000 (S 1617 K)	628244000 (S 1111 K)	631470000 (S 644 D)	631472000 (S 1344 D)	631488000 (S 1531 L)	631913000 (S 2345 X)
Υλικό	HCS			HCS		HCS	
Υλικό προς επεξεργασία	»fast wood« Για καμπύλες κοπές, γρήγορη, χοντρή			HCS Πολύ μακριά, γρήγορη, χοντρή		HCS Για βυθιζόμενες κοπές	
Ξύλο (ξηρό), μοριοσανίδες, κόντρα πλακέ	< 100 mm						
	< 190 mm						
	< 250 mm						
Ξύλο (υγρό), καυσόξυλα, κλάδεμα	< 100 mm						
	< 190 mm						
	< 250 mm						
Πλαστικά	< 100 mm						
	< 190 mm						
	< 250 mm						

Ειδικές εφαρμογές

Κωδικός (αντιστοιχεί στον τύπο Bosch)	631817000 (S 518 EHM)	631818000 (S 1130 Riff)	626565000 (S 1050 RD)	631137000 (S 641 HM)	631146000 (S 1241 HM)	631819000 (S 2041 HM)	631916000 (S 1543 HM)	631917000 (S 1234 HM)	631918000 (S 2243 HM)	628264000 (S 528 DF)	631907000 (S 628 DF)	626563000 (S 1213 AWP)	631144000 (S 713 AW)
Υλικό	HM	HM Coated	RD Coated	HM			HM			BiM		HCS	HCS
Υλικό προς επεξεργασία			Μεγάλη διάρκεια ζωής	Κοντή	Μακριά	Πολύ μακριά				Καθαρές κοπές, κοντή	Καθαρές κοπές		
Φύλλο από ανοξείδωτο χάλυβα (Inox)	2-4 mm												
Πλαστικά, ενισχυμένο με υαλοβάμβακα	-												
Χαρτόνι, πολυστυρένιο, μονωτικά υλικά	-												
Γύψινα	-												
Σωλήνες από χυτοσίδηρο	< Ø 6"												
Τοιχοποιία	< 100 mm												
	< 250 mm												
	< 350 mm												
Πορομπετόν, ενισχυμένο με ίνεςτσιμέντου	< 100 mm												
	< 250 mm												
	< 350 mm												
Τοιχοποιία, τούβλα, πορώδες σκυρόδεμα, τούβλα πορομπετόν, σανίδα από τσιμέντο	< 150 mm												
	< 215 mm												
	< 365 mm												

Υπόμνημα

\*Προοδευτικά οδοντωτή = Αυξανόμενο βήμα οδόντωσης, κατάλληλο τόσο για λεπτά όσο και για χοντρά υλικά

■ Ιδιαίτερα κατάλληλο □ Κατάλληλο μόνο υπό ορισμένες συνθήκες

17

18

19

20

21

22

23

24

25

26

27

28

29

30

31

32

- Ευρεία γκάμα λαμών σπαθόσεγας
- Η κατάλληλη σπαθόλαμα για όλες τις εφαρμογές
- Συνοπτικές υποκατηγορίες: βρείτε γρήγορα τη σωστή σπαθόλαμα
- Σύστημα κωδικοποίησης χρώματος

## Χαρακτηριστικά των λαμών σπαθόσεγας της Metabo

### Κωδικοποίησης χρώματος

Το χρώμα υποδηλώνει για ποιο υλικό είναι καταλληλότερη η σπαθόλαμα

<b>metal</b>		Μέταλλο
<b>wood + metal</b>		Ξύλο + Μέταλλο
<b>wood</b>		Ξύλο
<b>carbide</b>		"Καρβιδίου": πρωτοποριακή τεχνολογία καρβιδίου για εξαιρετική διάρκεια ζωής σε ξύλο και ξύλο με καρφιά
<b>expert</b>		Για ειδικές εφαρμογές στον τομέα του εργοταξίου και της ανακαίνισης
<b>expert carbide</b>		Για ειδικές εφαρμογές στον τομέα του εργοταξίου και της ανακαίνισης. Πολύ μεγάλη διάρκεια ζωής χάρη στα συγκολλημένα δόντια καρβιδίου

### Κατηγορίες εφαρμογής

μέταλλο	ξύλο + μέταλλο	ξύλο	οικοδομικά υλικά/ ειδικά για
»flexible metal«	»flexible wood+metal«	»fast wood«	»expert inox«*
»flexible fast metal«	»demolition wood+metal«	»precision wood«	»expert cast iron«*
»demolition metal«	»heavy wood+metal«	»universal wood«	»expert cast iron premium«**
»heavy metal«	»universal wood+metal«		»expert fiber plaster«*
»heavy metal premium«	»carbide wood+metal«		»expert brick«*
»universal metal«			»expert plaster«
»carbide metal«			»expert fibre insulation«
			»expert soft materials«

\*καρβιδίο \*\* RD

### Βασικό υλικό σπαθόσεγας / οδόντωση

<b>HCS</b>	Χάλυβας άνθρακα, για την κοπή μαλακού ξύλου, ινοσανίδων, πλαστικού
<b>HSS</b>	Υψηλής ποιότητας χάλυβας υψηλής ταχύτητας, κατάλληλο για εργασία σε μέταλλα, αλουμίνιο
<b>BiM</b>	Διμεταλλική είναι ένα μίγμα HCS και HSS. Οι πριονόλαμες έχουν πολύ μεγαλύτερη διάρκεια ζωής απο ότι οι HCS και HSS και έχουν μεγάλη αντοχή απο θραύση
<b>HM/CT</b>	Καρβιδίου: πρωτοποριακή τεχνολογία καρβιδίου για εξαιρετική διάρκεια ζωής
<b>RD</b>	Επικάλυψη διαμαντιών για πολύ μεγάλη διάρκεια ζωής για ειδικές εφαρμογές, π.χ. κοψίματα σε χυτούς σωλήνες (επίσης με επένδυση από μπτετόν), ενισχυμένα με ίνες τσιμέντου, πλαστικά, εποξειδικά και συνθετικά υλικά

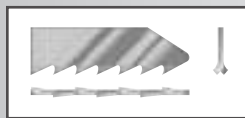

**Λειασμένα δόντια, αντισταθμισμένη για διάκενο**  
Μια έκδοση για γρήγορες κοπές σε μαλακό ξύλο, αλουμίνιο, μη σιδηρούχα μέταλλα και πλαστικό

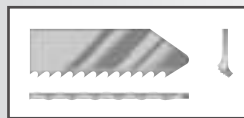

**Λειασμένα δόντια, κυματοειδής για διάκενο**  
Μια έκδοση για κοπή σε ευθεία με καθαρό αποτέλεσμα σε σκληρό, μαλακό ξύλο, μη σιδηρούχα μέταλλα και πλαστικό

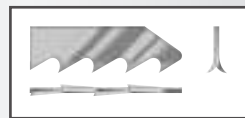

**Τροχισμένα δόντια, αντισταθμισμένη για διάκενο**  
Γρήγορες κοπές σε σκληρό και μαλακό ξύλο

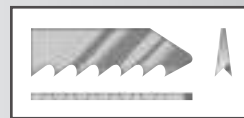

**Τροχισμένα δόντια, αντισταθμισμένη για γωνία εκκαθάρισης και διάκενο**  
Γρήγορες κοπές σε ξύλο και πλαστικό

### Μορφές υποδοχής

Οι λάμες Metabo έχουν υποδοχή 1/2" και ταιριάζουν σε άλλα εμπορικά ονόματα



metabo

demolition wood + metal









631926000  
BiM

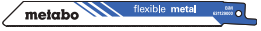

## Σπαθόλαμες για μέταλλο με υποδοχή 1/2"



## Κατηγορία "Flexible metal"

- Άθραυστες, εύκαμπτες, σπαθόλαμες πάχους <1.0 mm

Έκδοση	Υλικό	Οδοντωτό μήκος mm	Πάχος mm	Βήμα οδόντωσης	Αντιστοιχεί στον τύπο Bosch	Τεμάκια συσκευασίας	Κωδικός	Τιμή € (χωρίς ΦΠΑ)
 Μεταλλικά φύλλα 1-3 mm / προφίλ 5-100 mm								
Κυματιστή, λειασμένη	BiM	150	0,9	1 mm/ 24 TPI	S 918 AF	2	631129000	5,93 €
 Μεταλλικά φύλλα 2-8 mm / προφίλ 10-100 mm								
Κυματιστή, λειασμένη	BiM	150	0,9	1,8 mm/ 14 TPI	S 918 BF	2	631130000	5,93 €
 Μεταλλικά φύλλα 0,7-3 mm / προφίλ Ø 0,5-100 mm								
Λειασμένη, αντισταθμισμένη	BiM	150	0,9	1,4 mm/ 18 TPI	S 922 EF	2	631080000	8,48 €
						5	631454000	17,50 €
						25	628251000	77,03 €
 Μεταλλικά φύλλα 1,5-4 mm / προφίλ Ø 5-175 mm / για αμέτρητες κοπές								
Λειασμένη, αντισταθμισμένη	BiM	225	0,9	1,4 mm/ 18 TPI	S 1122 EF	2	631095000	13,20 €
						5	631493000	27,30 €
						25	628252000	128,41 €
 Μεταλλικά φύλλα 3-8 mm / σωλήνες / προφίλ Ø 10-100 mm								
Λειασμένη, αντισταθμισμένη	BiM	150	0,9	1,8 mm/ 14 TPI	S 922 BF	2	631093000	8,48 €
						5	631491000	17,50 €
						25	628253000	77,03 €
						100	625491000	286,60 €
 Μεταλλικά φύλλα 3-8 mm / σωλήνες / προφίλ Ø 10-175 mm / για αμέτρητες κοπές								
Λειασμένη, αντισταθμισμένη	BiM	225	0,9	1,8 mm/ 14 TPI	S 1122 BF	2	631096000	13,20 €
						5	631494000	27,30 €
						25	628254000	128,41 €
						100	625492000	446,06 €
 Μεταλλικά φύλλα 3-8 mm / προφίλ								
Λειασμένη, αντισταθμισμένη	BiM	100	0,9	2 mm/ 14 TPI	S 522 BF	5	628267000	14,27 €
 Μεταλλικά φύλλα 0.7-3 mm / προφίλ								
Λειασμένη, αντισταθμισμένη	BiM	100	0,9	1,4 mm/ 18 TPI	S 522 EF	5	628268000	14,27 €

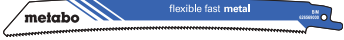

## Κατηγορία "Flexible fast metal"

- Το καμπύλο σχήμα της λάμας υποστηρίζει τέλεια την κίνηση της σπαθόσεγας και εξασφαλίζει την καλύτερη δυνατή μετάδοση ισχύος
- 30% υψηλότερη ταχύτητα κοπής σε σύγκριση με τις ευθείες λάμες
- Περισσότερες κοπές - λιγότερο συχνή αλλαγή λάμας: έως 25% μεγαλύτερη διάρκεια ζωής

Έκδοση	Υλικό	Οδοντωτό μήκος mm	Πάχος mm	Βήμα οδόντωσης	Αντιστοιχεί στον τύπο Bosch	Τεμάχια συσκευασίας	Κωδικός	Τιμή € (χωρίς ΦΠΑ)
 Μεταλλικά φύλλα 1,5-4 mm / προφίλ Ø 0,5-100 mm / σωλήνες / για γρήγορες κοπές / μέταλλο								
Κυρτή	BiM	150	0,9	1,4 mm/18 TPI	-	5	626566000	16,41 €
 Μεταλλικά φύλλα 1,5-4 mm / προφίλ Ø 0,5-100 mm / σωλήνες / για γρήγορες κοπές / μέταλλο								
Κυρτή	BiM	225	0,9	1,4 mm/18 TPI	-	5	626567000	24,81 €
 Μεταλλικά φύλλα 3-8 mm / προφίλ Ø 0,5-100 mm / σωλήνες / για γρήγορες κοπές / μέταλλο								
Κυρτή	BiM	150	0,9	1,8 mm/14 TPI	-	5	626568000	16,41 €
 Μεταλλικά φύλλα 3-8 mm / προφίλ Ø 0,5-100 mm / σωλήνες / για γρήγορες κοπές / μέταλλο								
Κυρτή	BiM	225	0,9	1,8 mm/14 TPI	-	5	626569000	24,81 €

## Κατηγορία "Demolition metal"





- Ειδικά για εργασίες αφαίρεσης μετάλλων
- Υψηλή σταθερότητα και στιβαρότητα χάρη στο εξαιρετικά παχύ στέλεχος της σπαθόλαμας (1.6 mm)

Έκδοση	Υλικό	Οδοντωτό μήκος mm	Πάχος mm	Βήμα οδόντωσης	Αντιστοιχεί στον τύπο Bosch	Τεμάχια συσκευασίας	Κωδικός	Τιμή € (χωρίς ΦΠΑ)
 Μεταλλικά φύλλα 4-10mm/σωλήνες και προφίλ Ø20-100mm/για εξοπλισμό κοπής σωληνώσεων/για εργασίες κοπής και ανακαίνισης/γυαλί								
Αντισταθμισμένη, λειασμένη	BiM	150	1,6	2,5+3,2 mm/ 8+10 TPI	S 920 CF	5	631992000	33,17 €
 Μεταλλικά φύλλα 4-10mm/σωλήνες και προφίλ Ø20-175mm/για εξοπλισμό κοπής σωληνώσεων/για εργασίες κοπής και ανακαίνισης/γυαλί								
Αντισταθμισμένη, λειασμένη	BiM	225	1,6	2,5+3,2 mm / 8+10 TPI	S 1120 CF	5	631993000	47,70 €

## Κατηγορία "Heavy metal"

- Γρήγορη, σταθερή, για δύσκολες εφαρμογές λάμα πάχους >1.0 mm

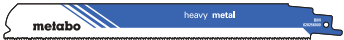
Έκδοση	Υλικό	Οδοντωτό μήκος mm	Πάχος mm	Βήμα οδόντωσης	Αντιστοιχεί στον τύπο Bosch	Τεμάχια συσκευασίας	Κωδικός	Τιμή € (χωρίς ΦΠΑ)
 Μεταλλικά φύλλα 2-12 mm / σωλήνες / προφίλ Ø 10-100 mm								
Αντισταθμισμένη, λειασμένη	BiM	150	1,25	1,8/2,6 mm/10/14 TPI	S 925 VF	5	628260000	24,60 €
 Μεταλλικά φύλλα 2-12 mm / σωλήνες / προφίλ Ø 10-150 mm								
Αντισταθμισμένη, λειασμένη	BiM	200	1,25	1,8/2,6 mm/10/14 TPI	S 1025 VF	5	631991000	26,75 €
 Μεταλλικά φύλλα 2-12 mm / σωλήνες / προφίλ Ø 10-175 mm								
Αντισταθμισμένη, λειασμένη	BiM	225	1,25	1,8/2,6 mm/10/14 TPI	S 1125 VF	5	628261000	29,98 €
						25	628262000	141,28 €
 Μεταλλικά φύλλα 2-12 mm / σωλήνες / προφίλ Ø 10-250 mm								
Αντισταθμισμένη, λειασμένη	BiM	300	1,25	1,8/2,6 mm/10/14 TPI	S 1225 VF	5	628263000	32,10 €

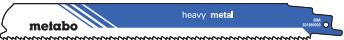
Έκδοση	Υλικό	Οδοντωτό μήκος mm	Πάχος mm	Βήμα οδόντωσης	Αντιστοιχεί στον τύπο Bosch	Τεμάχια συσκευασίας	Κωδικός	Τιμή € (χωρίς ΦΠΑ)
 Μεταλλικά φύλλα 2-8 mm / σωλήνες / προφίλ Ø 10-150 mm								
Αντισταθμισμένη, λειασμένη	BiM	200	1,25	1,8 mm/ 14 TPI	S 1025 BF	5	631909000	26,75 €
 Μεταλλικά φύλλα 3-8 mm / σωλήνες και προφίλ Ø 20-100 mm / για εξοπλισμό κοπής σωληνώσεων / για εργασίες κοπής και ανακαίνισης / για ευθείες, ακριβείς και ιδιαίτερα καθαρές κοπές								
Αντισταθμισμένη, λειασμένη	BiM	150	1,1	1,4+ 1,8 mm/14+18 TPI	S 926 BEF	5	628255000	22,48 €
 Μεταλλικά φύλλα 3-8 mm / σωλήνες και προφίλ Ø 20-175 mm / για εξοπλισμό κοπής σωληνώσεων / για εργασίες κοπής και ανακαίνισης / για ευθείες, ακριβείς και ιδιαίτερα καθαρές κοπές								
Αντισταθμισμένη, λειασμένη	BiM	225	1,1	1,4+1,8 mm/ 14+18 TPI	S 1126 BEF	5	628256000	29,98 €
 Μεταλλικά φύλλα 4-10 mm / σωλήνες και προφίλ Ø 20-100 mm / για εξοπλισμό κοπής σωληνώσεων / για εργασίες κοπής και ανακαίνισης / για ευθείες, ακριβείς και γρήγορες κοπές								
Αντισταθμισμένη, λειασμένη	BiM	150	1,1	2,5+3,2 mm/ 8+10 TPI	S 926 CHF	5	628257000	22,48 €
 Μεταλλικά φύλλα 4-10 mm / σωλήνες και προφίλ Ø 20-175 mm / για εξοπλισμό κοπής σωληνώσεων / για εργασίες κοπής και ανακαίνισης / για ευθείες, ακριβείς και γρήγορες περικοπές								
Αντισταθμισμένη, λειασμένη	BiM	225	1,1	2,5+ 3,2 mm/ 8+10 TPI	S 1126 CHF	5	631989000	29,98 €

**Κατηγορία "Heavy metal premium"**

- Μοναδικά, πολύ ανθεκτικά δόντια, υψηλές ταχύτητες κοπής και μεγαλύτερη ανθεκτικότητα

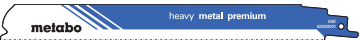
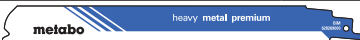
Έκδοση	Υλικό	Οδοντωτό μήκος mm	Πάχος mm	Βήμα οδόντωσης	Αντιστοιχεί στον τύπο Bosch	Τεμάχια συσκευασίας	Κωδικός	Τιμή € (χωρίς ΦΠΑ)
 Μεταλλικά φύλλα 3-8 mm / σωλήνες και προφίλ Ø 20-175 mm / για εξοπλισμό κοπής σωληνώσεων / για ευθείες, ακριβείς και ιδιαίτερα καθαρές κοπές με εξαιρετικά υψηλή διάρκεια ζωής								
Αντισταθμισμένη, λειασμένη	BiM	225	0,9	1,4+1,8 mm / 14+18 TPI	S 1136 BEF	2	628258000	18,87 €
 Μεταλλικά φύλλα 4-10 mm / σωλήνες και προφίλ Ø 20-175 mm / για εξοπλισμό κοπής σωληνώσεων / για ευθείες, ακριβείς και γρήγορες κοπές με εξαιρετικά υψηλή διάρκεια ζωής								
Αντισταθμισμένη, λειασμένη	BiM	225	1,1	2,5+3,2 mm / 8+10 TPI	S 1136 CHF	2	628269000	18,87 €



**Κατηγορία "Universal metal"**

- Γρήγορη για εργασίες σε παχύ και λεπτό υλικό

Έκδοση	Υλικό	Οδοντωτό μήκος mm	Πάχος mm	Βήμα οδόντωσης	Αντιστοιχεί στον τύπο Bosch	Τεμάχια συσκευασίας	Κωδικός	Τιμή € (χωρίς ΦΠΑ)
 Μεταλλικά φύλλα 1-8 mm / προφίλ Ø 5-100 mm								
Αντισταθμισμένη, λειασμένη	BiM	150	0,9	1,8-3,2 mm/8-14 TPI/ προοδευτική οδόντωση	S 123 XF	2	631911000	10,40 €
						5	631914000	23,78 €







## Κατηγορία "Carbide metal"

- Για ακριβείς και ευθείες κοπές μετάλλων, π.χ. χάλυβας υψηλής αντοχής, χυτοσίδηρος / γκρι χυτοσίδηρος
- Ξεχωριστά συγκολλημένα δόντια καρβιδίου για εξαιρετική διάρκεια ζωής
- 20 φορές μεγαλύτερη διάρκεια ζωής σε σύγκριση με τις διμεταλλικές λάμες

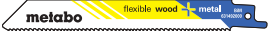
Έκδοση	Υλικό	Οδοντωτό μήκος mm	Πάχος mm	Βήμα οδόντωσης	Αντιστοιχεί στον τύπο Bosch	Τεμάχια συσκευασίας	Κωδικός	Τιμή € (χωρίς ΦΠΑ)
 Σκληρυμένο καρβίδιο	HM	150	1,25	3 mm/8 TPI	S 955 CHM	1	NEO 626556000	17,30 €
 Σκληρυμένο καρβίδιο	HM	225	1,25	3 mm/8 TPI	S 1155 CHM	1	NEO 626557000	23,49 €



## Κατηγορία "Flexible wood + metal"

- Άθραυστες, εύκαμπτες λάμες πάχους <1.0 mm

Έκδοση	Υλικό	Οδοντωτό μήκος mm	Πάχος mm	Βήμα οδόντωσης	Αντιστοιχεί στον τύπο Bosch	Τεμάχια συσκευασίας	Κωδικός	Τιμή € (χωρίς ΦΠΑ)
 Ξύλο / ξύλο με καρφιά / μη σιδηρούχα μέταλλα / πλαστικό	HCS	300	0,9	2,5 mm/ 10 TPI	S 1211 H	2	631125000	8,83 €
 Ξύλο / ξύλο με καρφιά / μεταλλικά ένθετα Ø 5-100 mm / λαμαρίνα / σωλήνες / προφίλ 3-10 mm / πλαστικά 3-100 mm	BiM	150	0,9	1,8-2,6 mm/ 10-14 TPI	S 922 VF	2	631094000	8,48 €
						5	631492000	17,50 €
						25	628246000	77,03 €
 Ξύλο / ξύλο με καρφιά / μεταλλικά ένθετα Ø 5-175 mm / λαμαρίνα / σωλήνες / προφίλ 3-10 mm / πλαστικά 3-175 mm	BiM	225	0,9	1,8-2,6 mm/ 10-14 TPI	S 1122 VF	2	631097000	13,20 €
						5	631495000	27,30 €
						25	628247000	128,41 €
						100	625494000	446,06 €
 Ξύλο / ξύλο με καρφιά / μεταλλικά ένθετα Ø 5-250 mm / λαμαρίνα / σωλήνες / προφίλ 3-10 mm / πλαστικά 3-250 mm	BiM	300	0,9	1,8-2,6 mm/ 10-14 TPI	S 1222 VF	2	631098000	15,09 €
						5	631407000	31,44 €
						25	628248000	141,28 €
 Ξύλο / ξύλο με καρφιά / μεταλλικά ένθετα Ø 5-150 mm / παλέτες / λαμαρίνα / σωλήνες / προφίλ 3-12 mm / πλαστικά 3-150 mm	BiM	200	0,9	2,5 mm/ 10 TPI	S 1022 HF	5	631932000	20,53 €
						200	625497000	671,51 €
 Ξύλο / ξύλο με καρφιά / πλαστικό / μοριοσανίδες	BiM	100	0,9	4,0 mm/6 TPI	S 511 DF	5	628265000	16,65 €
 Ξύλο / μέταλλο / πλαστικό	BiM	100	0,9	1,4 /1,8 mm/14/18 TPI	S 522 BEF	5	628266000	16,65 €



Κατηγορία "Demolition wood + metal"

- Γρήγορη, σταθερή, για δύσκολες εφαρμογές λάμα πάχους >1.0 mm

Έκδοση	Υλικό	Οδοντωτό μήκος mm	Πάχος mm	Βήμα οδόντωσης	Αντιστοιχεί στον τύπο Bosch	Τεμάχια συσκευασίας	Κωδικός	Τιμή € (χωρίς ΦΠΑ)
 Ξύλο / ξύλο με καρφιά / μεταλλικά ένθετα Ø 10-100 mm / πλαστικά / για εργασίες κοπής και ανακαίνισης								
Αντισταθμισμένη, λειασμένη	BiM	150	1,6	4,3 mm/ 6 TPI	S 610 DF	5	631925000	24,35 €
 Ξύλο / ξύλο με καρφιά / μεταλλικά ένθετα Ø 10-175 mm / πλαστικά / για εργασίες κοπής και ανακαίνισης								
Αντισταθμισμένη, λειασμένη	BiM	225	1,6	4,3 mm/ 6 TPI	S 1110 DF	5	631926000	42,16 €

Κατηγορία "Heavy wood + metal"

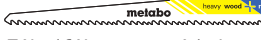
- Γρήγορη, σταθερή, για δύσκολες εφαρμογές λάμα πάχους >1.0 mm

Έκδοση	Υλικό	Οδοντωτό μήκος mm	Πάχος mm	Βήμα οδόντωσης	Αντιστοιχεί στον τύπο Bosch	Τεμάχια συσκευασίας	Κωδικός	Τιμή € (χωρίς ΦΠΑ)
 Ξύλο 10-100 mm / ξύλο με καρφιά / πλαστικά / κουφώματα / ειδικά σχεδιασμένη για κοπές βύθισης								
Αντισταθμισμένη, λειασμένη	BiM	150	1,25	3,2/5,1 mm/5/8 TPI	S 611VF	5	631984000	18,84 €
						25	628250000	85,63 €
						100	628259000	262,20 €
 Ξύλο / ξύλο με καρφιά / πλαστικά / μοριοσανίδες 10-175 mm								
Αντισταθμισμένη, λειασμένη	BiM	225	1,25	3,2/5,1 mm/5/8 TPI	S 1111 VF	5	631986000	26,66 €
 Ξύλο / ξύλο με καρφιά / πλαστικά / μοριοσανίδες 10-250 mm								
Αντισταθμισμένη, λειασμένη	BiM	300	1,25	3,2/5,1 mm/5/8 TPI	S 1411 VF	5	631987000	30,82 €



Κατηγορία "Universal wood + metal"

- Γρήγορη σε όλα τα υλικά

Έκδοση	Υλικό	Οδοντωτό μήκος mm	Πάχος mm	Βήμα οδόντωσης	Αντιστοιχεί στον τύπο Bosch	Τεμάχια συσκευασίας	Κωδικός	Τιμή € (χωρίς ΦΠΑ)
 Ξύλο / ξύλο με καρφιά / μεταλλικά ένθετα Ø 5-150 mm / λαμαρίνα / σωλήνες / προφίλ 3-18 mm / πλαστικά 5-150 mm								
Αντισταθμισμένη, λειασμένη	BiM	200	1,25	2,1-4,3 mm/6-12 TPI / προοδευτική οδόντωση	S 3456 XF	2	631912000	15,28 €
						5	631915000	36,49 €



Κατηγορία "Carbide wood + metal"

- Ιδανική για πολύ απαιτητικές εργασίες κατεδάφισης π.χ. ξύλο με καρφιά ή μεταλλικά στοιχεία
- Ξεχωριστά συγκολλημένα δόντια καρβιδίου για εξαιρετική διάρκεια ζωής
- 20 φορές μεγαλύτερη διάρκεια ζωής σε σύγκριση με τις διμεταλλικές λάμες

Έκδοση	Υλικό	Οδοντωτό μήκος mm	Πάχος mm	Βήμα οδόντωσης	Αντιστοιχεί στον τύπο Bosch	Τεμάχια συσκευασίας	Κωδικός	Τιμή € (χωρίς ΦΠΑ)
 Σκληρυμένο καρβίδιο	HM	150	1,25	3-4 mm/6-8 TPI	S 956 XHM	1	626559000	15,06 €
 Σκληρυμένο καρβίδιο	HM	225	1,25	3-4 mm/6-8 TPI	S 1156 XHM	1	626560000	20,42 €

## Κατηγορία "Fast wood"

- Για σκληρές εφαρμογές στο εργοτάξιο και στον κήπο

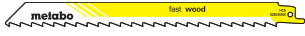
Έκδοση	Υλικό	Οδοντωτό μήκος mm	Πάχος mm	Βήμα οδόντωσης	Αντιστοιχεί στον τύπο Bosch	Τεμάχια συσκευασίας	Κωδικός	Τιμή € (χωρίς ΦΠΑ)
 Ξύλο (ακόμη και υγρό) 6-100 mm / κλάδεμα δέντρων / για γρήγορες, τραχιές κοπές / ειδικά για καμπύλες κοπές								
Αντισταθμισμένη, λειασμένη	HCS	150	1,25	8,5 mm/ 3 TPI	S 617 K	5	628241000	20,53 €
 Ξύλο (ακόμη και υγρό) 10-250 mm / καυσόξυλα / για γρήγορες σκληρές κοπές								
Αντισταθμισμένη, λειασμένη	HCS	300	1,25	8,5 mm/ 3 TPI	S 1617 K	5	628242000	27,63 €
 Ξύλο (ακόμη και υγρό) 15-190 mm / καυσόξυλα / για γρήγορες σκληρές κοπές								
Αντισταθμισμένη, λειασμένη	HCS	225	1,25	8,5 mm/ 3 TPI	S 1111 K	5	628244000	23,56 €

## Κατηγορία "Precision wood"

- Για επαγγελματικές εφαρμογές στο εργοτάξιο και στον κήπο

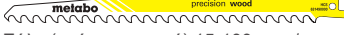
Έκδοση	Υλικό	Οδοντωτό μήκος mm	Πάχος mm	Βήμα οδόντωσης	Αντιστοιχεί στον τύπο Bosch	Τεμάχια συσκευασίας	Κωδικός	Τιμή € (χωρίς ΦΠΑ)
 Ξύλο 6-100 mm / μοριοσανίδες 6-60 mm / κόντρα πλακέ / πλαστικά / ειδικά σχεδιασμένη για κοπές βύθισης								
Τροχισμένη, αντισταθμισμένη	HCS	150	1,25	4,0 mm/ 6 TPI	S 644 D	2	631120000	6,75 €
						5	631470000	13,20 €
						100	631458000	199,67 €
 Ξύλο 10-250 mm / μοριοσανίδα 10-100 mm / κόντρα πλακέ / πλαστικά								
Τροχισμένη, αντισταθμισμένη	HCS	300	1,25	4,0 mm/ 6 TPI	S 1344 D	2	631122000	10,40 €
						5	631472000	23,69 €
 Ξύλο (ακόμη και υγρό) 15-190 mm / καυσόξυλα / αφαίρεση κλαδιών								
Τροχισμένη, αντισταθμισμένη, επικάλυψη καρβιδίου	HCS	240	1,5	5,0 mm/ 5 TPI	S 1531 L	2	631139000	12,16 €
						5	631488000	28,61 €
						25	628245000	128,41 €
 Ξύλο (ακόμη και υγρό) 15-100 mm / καυσόξυλα 15-90 mm								
Τροχισμένη, αντισταθμισμένη, επικάλυψη καρβιδίου	HCS	240	1,5	8,5 mm/ 3 TPI	S 1542 K	2	631141000	14,01 €
						5	631490000	31,35 €

## Κατηγορία "Universal wood"

- Γρήγορη για εργασίες σε παχύ και λεπτό υλικό

Έκδοση	Υλικό	Οδοντωτό μήκος mm	Πάχος mm	Βήμα οδόντωσης	Αντιστοιχεί στον τύπο Bosch	Τεμάχια συσκευασίας	Κωδικός	Τιμή € (χωρίς ΦΠΑ)
 Ξύλο (ακόμη και υγρό) 6-150 mm / μοριοσανίδα 6-60 mm / κόντρα πλακέ / πλαστικά / ειδικά σχεδιασμένη για κοπές βύθισης								
Τροχισμένη, αντισταθμισμένη	HCS	200	1,25	2,5-4,3 mm/6-10 TPI/ προοδευτική οδόντωση	S 2345 X	2	631910000	14,01 €
						5	631913000	33,66 €

## Κατηγορία "Expert Inox"

- Η πλέον ιδανική λάμα για όλες τις ειδικές εφαρμογές
- Κατάλληλο για Metabo, AEG, Black & Decker, Bosch, DeWalt, Flex, Hitachi, Milwaukee, Porter Cable, Skil κλπ.

Έκδοση	Υλικό	Οδοντωτό μήκος mm	Πάχος mm	Βήμα οδόντωσης	Αντιστοιχεί στον τύπο Bosch	Τεμάχια συσκευασίας	Κωδικός	Τιμή € (χωρίς ΦΠΑ)
								
Φύλλα ανοξείδωτου χάλυβα (Inox) 2-4 mm / προφίλ χωρίς σκουριά 2-50 mm / πλαστικά (πλαστικά ενισχυμένα με υαλοβάμβακα)								
HM, Τροχισμένη	HM	115	1,25	1,4 mm/ 18 TPI	S 522 EHM	2	631817000	28,87 €

## Κατηγορία "Expert cast iron"

- Πολύ μεγάλη διάρκεια ζωής χάρη στην επίστρωση καρβιδίου (κόκκος 30)
- Κατάλληλο για Metabo, AEG, Black & Decker, Bosch, DeWalt, Flex, Hitachi, Milwaukee, Porter Cable, Skil κλπ.

Έκδοση	Υλικό	Οδοντωτό μήκος mm	Πάχος mm	Βήμα οδόντωσης	Αντιστοιχεί στον τύπο Bosch	Τεμάχια συσκευασίας	Κωδικός	Τιμή € (χωρίς ΦΠΑ)
								
Σωλήνες χυτοσίδηρου Ø max. 6 "/ πέτρα / πλαστικά (πλαστικά ενισχυμένα με υαλοβάμβακα)								
Επικάλυψη καρβιδίου	HM	225	1,25	Μέγεθος κόκκου 30	S 1130 Riff	2	631818000	23,82 €

## Κατηγορία "Expert cast iron premium"

- Πολύ μεγάλη διάρκεια ζωής χάρη στην επίστρωση καρβιδίου (κόκκος 50)
- Κατάλληλο για Metabo, AEG, Black & Decker, Bosch, DeWalt, Flex, Hitachi, Milwaukee, Porter Cable, Skil κλπ.

Έκδοση	Υλικό	Οδοντωτό μήκος mm	Πάχος mm	Βήμα οδόντωσης	Αντιστοιχεί στον τύπο Bosch	Τεμάχια συσκευασίας	Κωδικός	Τιμή € (χωρίς ΦΠΑ)
								
Χυτοσίδηρος / σωλήνες / μέταλλο / πλαστικό ενισχυμένο με υαλοβάμβακα								
	RD	200	1	Μέγεθος κόκκου 50	S 1050 RD	2	626565000	34,65 €

## Κατηγορία "Expert fibre plaster"

- Μεμονωμένα συγκολλημένα δόντια καρβιδίου για εξαιρετική διάρκεια ζωής
- Κατάλληλο για Metabo, AEG, Black & Decker, Bosch, DeWalt, Flex, Hitachi, Milwaukee, Porter Cable, Skil κλπ.

Έκδοση	Υλικό	Οδοντωτό μήκος mm	Πάχος mm	Βήμα οδόντωσης	Αντιστοιχεί στον τύπο Bosch	Τεμάχια συσκευασίας	Κωδικός	Τιμή € (χωρίς ΦΠΑ)
								
Πορομπετόν 6-100 mm / πέτρα 6-100 mm / ίνεςτσιμέντου / πλαστικό ενισχυμένο με υαλοβάμβακα								
Αντισταθμισμένη, καρβίδιο	HM	150	1,25	4,3 mm/ 6 TPI	S 641 HM	1	631137000	23,92 €
								
Πορομπετόν / πέτρα 10-250 mm / ίνεςτσιμέντου / πλαστικό ενισχυμένο με υαλοβάμβακα								
Αντισταθμισμένη, καρβίδιο	HM	300	1,5	8,5 mm/ 3 TPI	S 1241 HM	1	631146000	31,35 €
								
Πορομπετόν / πέτρα 20-350 mm / ίνεςτσιμέντου / πλαστικό ενισχυμένο με υαλοβάμβακα								
Αντισταθμισμένη, καρβίδιο	HM	400	1,5	12,7 mm/ 2 TPI	S 2041 HM	1	631819000	41,52 €



## Κατηγορία "Expert brick"

- Μεμονωμένα συγκολλημένα δόντια καρβιδίου για εξαιρετική διάρκεια ζωής
- Ειδικά για χρήση σε τοιχοποιίες, τούβλα, πορομπετόν και τσιμεντοσανίδες

Έκδοση	Υλικό	Οδοντωτό μήκος mm	Πάχος mm	Βήμα οδόντωσης	Αντιστοιχεί στον τύπο Bosch	Τεμάχια συσκευασίας	Κωδικός	Τιμή € (χωρίς ΦΠΑ)
 Τοιχοποιία / τούβλα / πορομπετόν / τσιμεντοσανίδες / για πάχος υλικού <150 mm	HM	240	1,5	12,7 mm/ 2 TPI	S 1543 HM	1	631916000	39,69 €
 Τοιχοποιία / τούβλα / πορομπετόν / τσιμεντοσανίδες / για πάχος υλικού <215 mm	HM	305	1,5	12,7 mm/ 2 TPI	S 1243 HM	1	631917000	54,19 €
 Τοιχοποιία / τούβλα / πορομπετόν / τσιμεντοσανίδες / για πάχος υλικού <365 mm	HM	455	1,5	12,7 mm/ 2 TPI	S 2243 HM	1	631918000	75,50 €

## Κατηγορία "Expert plaster"

- Ειδικά για χρήση σε υλικά όπως ο γύψος
- Καμπύλες κοπές χωρίς θραύσματα χάρη στα λειασμένα δόντια

Έκδοση	Υλικό	Οδοντωτό μήκος mm	Πάχος mm	Βήμα οδόντωσης	Αντιστοιχεί στον τύπο Bosch	Τεμάχια συσκευασίας	Κωδικός	Τιμή € (χωρίς ΦΠΑ)
 Γυψοσανίδα / για καθαρές κοπές	BiM	100	0,9	4,2 mm/ 6 TPI	S 528 DF	5	628264000	16,65 €
 Γυψοσανίδα 8-100 mm / για καθαρές κοπές	BiM	150	1,25	4,3 mm/ 6 TPI	S 628 DF	5	631907000	21,63 €

## Κατηγορία "Expert fibre insulation"

- Η πλέον ιδανική λάμα για όλες τις ειδικές εφαρμογές
- Γρήγορες και καθαρές κοπές χάρη στην άκρη της λεπίδας

Έκδοση	Υλικό	Οδοντωτό μήκος mm	Πάχος mm	Βήμα οδόντωσης	Αντιστοιχεί στον τύπο Bosch	Τεμάχια συσκευασίας	Κωδικός	Τιμή € (χωρίς ΦΠΑ)
 Μονωτικό υλικό / καουτσούκ / χαρτόνι / πολυστερένιο / μοκέτα	HCS	300	1,27	Άκρη λεπίδας	S 1213 AWP	NEO	626563000	27,94 €

## Κατηγορία "Expert soft materials"



- Ειδικά για χρήση σε υλικά όπως χαρτόνι, πολυστερένιο, μονωτικό υλικό
- Γρήγορες και καθαρές κοπές χάρη στην άκρη της λεπίδας

Έκδοση	Υλικό	Οδοντωτό μήκος mm	Πάχος mm	Βήμα οδόντωσης	Αντιστοιχεί στον τύπο Bosch	Τεμάχια συσκευασίας	Κωδικός	Τιμή € (χωρίς ΦΠΑ)
 Χαρτόνι / πολυστερένιο / μονωτικό υλικό	HCS	150	1	Άκρη λεπίδας	S 713 AW	2	631144000	11,89 €







## Λάμες κοπής για ξύλο

- Καθαρές κοπές στο ξύλο
- Κυρτή σειρά δοντιών για εύκολη εκκίνηση και καθαρά αποτελέσματα κοπής
- Μικρή λεπίδα με κλίμακα βάθους

Τύπος	Υλικό	Μήκος mm	Πλάτος mm	Τύπος οδόντωσης	Τεμάχια συσκευασίας	Κωδικός	Τιμή € (χωρίς ΦΠΑ)
Μαλακό ξύλο							
 <b>STARLOCK</b>	HCS	45	32	1,3 mm/20 TPI	1	626950000	17,85 €
					5	626951000	69,18 €
Επικαλυμμένες σανίδες, laminate, για καθαρές κοπές							
 <b>STARLOCK</b>	BiM	45	32	1,8 mm/14 TPI	1	626956000	22,80 €
Μαλακό ξύλο							
 <b>STARLOCK PLUS</b>	HCS	60	32	1,4 mm/18 TPI	1	NEO 626946000	16,53 €

## Λάμες κοπής για ξύλο και μέταλλο

- Δόντια Bi-metal υψηλής ποιότητας για μεγάλη διάρκεια ζωής και υψηλή ποιότητα κοπής
- Μικρή λεπίδα με κλίμακα βάθους

Τύπος	Υλικό	Μήκος mm	Πλάτος mm	Διάμετρος mm	Τύπος οδόντωσης	Τεμάχια συσκευασίας	Κωδικός	Τιμή € (χωρίς ΦΠΑ)
Μαλακό ξύλο / Σκληρό ξύλο / Ξύλο με καρφιά / Επικαλυμμένες σανίδες / Πλαστικό								
 <b>STARLOCK</b>	BiM	30	20	-	1,3 mm/20 TPI	1	626952000	13,29 €
Μαλακό ξύλο / Σκληρό ξύλο / Ξύλο με καρφιά / Επικαλυμμένες σανίδες / Πλαστικό								
 <b>STARLOCK</b>	BiM	45	32	-	1,3 mm/20 TPI	1	626953000	22,80 €
						5	626954000	90,51 €
Μαλακό ξύλο / Σκληρό ξύλο / Ξύλο με καρφιά / Επικαλυμμένες σανίδες / Πλαστικό								
 <b>STARLOCK</b>	BiM	35	65	-	1,3 mm/20 TPI	1	626955000	28,71 €
Μαλακό ξύλο / Σκληρό ξύλο / Ξύλο με καρφιά / Επικαλυμμένες σανίδες / Πλαστικό / Προφίλ								
 <b>STARLOCK</b>	BiM	-	-	85	1,3 mm/20 TPI	1	626960000	38,94 €
Μαλακό ξύλο / Σκληρό ξύλο / Ξύλο με καρφιά / Επικαλυμμένες σανίδες / Πλαστικό								
 <b>STARLOCK PLUS</b>	BiM	60	32		1,3 mm/20TPI	1	NEO 626945000	19,83 €

## Λάμες κοπής για μέταλλο

- Δόντια υψηλής ποιότητας για μεγάλη διάρκεια ζωής και υψηλή ποιότητα κοπής
- Μικρή λεπίδα με κλίμακα βάθους

Τύπος	Υλικό	Μήκος mm	Πλάτος mm	Τύπος οδόντωσης	Τεμάχια συσκευασίας	Κωδικός	Τιμή € (χωρίς ΦΠΑ)
Προφίλ χαλκού / Αλουμινίο / Μη σιδηρούχα επικαλυμμένα μέταλλα / Καρφιά							
 <b>STARLOCK</b>	BiM	45	32	1,3 mm/20 TPI	1	626957000	21,15 €
					5	626958000	86,64 €
Μέταλλο / Ανοξειδωτο ασάλι / Βίδες και καρφιά							
 <b>STARLOCK</b>	HM	35	32	1,3 mm/20 TPI	1	626959000	39,36 €
Μέταλλο / Ανοξειδωτο ασάλι / Βίδες και καρφιά							
 <b>STARLOCK PLUS</b>	HM	50	32	1,3 mm/20 TPI	1	NEO 626948000	34,74 €





## Σπάτουλα αφαίρεσης χρωμάτων, κόλλας

- Ανθεκτική λεπίδα HCS για γενική χρήση



Τύπος	Υλικό	Μήκος mm	Πλάτος mm	Τύπος οδόντωσης	Τεμάχια συσκευασίας	Κωδικός	Τιμή € (χωρίς ΦΠΑ)
Πλακάκια τσιμέντου / Μοκέτα / Χαλί με κόλλα							
 <b>STARLOCK</b>		25	52		1	626961000	13,95 €

## Εξαρτήματα για ειδικές εφαρμογές "Expert"

- Υψηλής ποιότητας επίστρωση καρβιδίου για υψηλή αφαίρεση υλικού και μεγάλη διάρκεια ζωής

Τύπος	Υλικό	Διάμετρος mm	Τύπος οδόντωσης	Τεμάχια συσκευασίας	Κωδικός	Τιμή € (χωρίς ΦΠΑ)
Δίσκος κοπής πλακιδίων / Φρεζάρισμα αρμών / Τσιμεντόλιθους / Χαλί με κόλλα						
 <b>STARLOCK</b>	Καρβίδιο επικαλυμμένο	85	Riff 30	1	626962000	44,10 €
Για καθαρές κοπές, ειδικά για κοπές βύθισης, πλαστικά ενισχυμένα με υαλονήματα, ινσανίδες, γύψο, μέταλλο, ανοξειδωτο χάλυβα						
 <b>STARLOCK PLUS</b>	HM		1,3 mm/20 TPI	1	NEO 626947000	40,89 €
Για ευθείες, ακριβείς και ιδιαίτερα καθαρές κοπές, ινσανίδες, πλαστικά ενισχυμένα με υαλονήματα, γύψο, πλαστικά, τσιμεντόλιθους						
 <b>STARLOCK PLUS</b>	Καρβίδιο επικαλυμμένο		Riff 40	1	NEO 626949000	30,63 €
Πέλαμα δέλτα για λείανση πέτρας / Φρεζάρισμα αρμών / Τσιμεντόλιθους / Χαλί με κόλλα / Κόνιαμα / Τραχύ ξύλο						
 <b>STARLOCK</b>	Καρβίδιο επικαλυμμένο	78	Riff 30	1	626963000	36,90 €

Σετ εξαρτημάτων πολυεργαλείων

	Κωδικός	Τιμή € (χωρίς ΦΠΑ)
 <p><b>Σετ εξαρτημάτων για πλακάδες, 4 τμχ.</b></p> <ul style="list-style-type: none"> <li>■ Σετ πλακάδων για ποικίλες εφαρμογές ανακαίνισης και μετατροπής, όπως αφαίρεση κονιάματος ή κόλλα πλακιδίων, σε πλακίδια τοίχου και δαπέδου, κοπή σε πλακάκια μαλακού τοίχου</li> <li>■ Περιλαμβάνει: 1 x Δίσκος κοπής πλακιδίων 85 mm / 1 x Πέλαμα δέλτα για λείανση 78 mm / 1 x Σπάτουλα 52 mm HCS / 1 x Λάμα κοπής μετάλλου 32 mm BiM</li> </ul> <p><b>STARLOCK</b></p>	626419000	81,24 €
 <p><b>Σετ εξαρτημάτων για διαμόρφωση εσωτερικών χώρων, 4 τμχ.</b></p> <ul style="list-style-type: none"> <li>■ Σετ φινιρίσματος για ποικίλες εφαρμογές ανακαίνισης και εγκατάστασης, όπως κοπή παρκέ, διαμόρφωση κουφωμάτων σε δάπεδο, κοψίματα σε επικαλυμμένες σανίδες, ξύλο και μέταλλο</li> <li>■ Περιλαμβάνει: 1 x Λάμα κοπής ξύλου 32 mm HCS / 1 x λάμα κοπής για ξύλο και μέταλλο 85 mm BiM / 1 x Σπάτουλα 52 mm HCS / 1 x Λάμα κοπής για μέταλλο 32 mm BiM</li> </ul> <p><b>STARLOCK</b></p>	626420000	60,72 €

Λειαντικά φύλλα για τριβεία Δέλτα αυτοπροσφύμενα - ΞΥΛΟ & ΜΕΤΑΛΛΟ



- Υψηλής ποιότητας λειαντικά φύλλα με μέτρια τραχύτητα και μεγάλη αφαίρεση υλικού για ομοιογενές φινιρίσμα
- Για καπλαμά, συμπαγές ξύλο, πολυεστέρα, χάλυβα και ανοξείδωτο χάλυβα, μη σιδηρούχα μέταλλα, ελαφρά κράματα
- Για λείανση μετώπων και πλευρών από καπλαμά, καπλαμάδες με επένδυση, καπλαμάδες με συγκολλητικές άκρες τύπου hot-melt, διακοσμητική λείανση φύλλων από ανοξείδωτο χάλυβα, εργασίες επισκευής σε ξύλα και λαμαρίνες

Διαστάσεις mm	Κόκκωση	Τεμάχια συσκευασίας	Κωδικός	Τιμή € (χωρίς ΦΠΑ)
93 x 93	P 40	5	624940000	4,91 €
93 x 93	P 60	5	624941000	4,48 €
93 x 93	P 80	5	624942000	4,32 €
93 x 93	P 100	5	624943000	4,17 €
93 x 93	P 120	5	624944000	4,17 €
93 x 93	P 180	5	624945000	2,82 €
93 x 93	P 240	5	624946000	2,82 €
93 x 93	P 320	5	624947000	2,82 €
93 x 93	P 40	25	624980000	15,09 €
93 x 93	P 60	25	624981000	13,92 €
93 x 93	P 80	25	624982000	12,11 €
93 x 93	P 100	25	624983000	11,04 €
93 x 93	P 120	25	624984000	11,04 €
93 x 93	P 180	25	624985000	11,04 €
93 x 93	P 240	25	624986000	11,04 €
93 x 93	P 320	25	624987000	11,04 €
Mix (10 x P 60, 10 x P 80, 5 x P 120)		25	624988000	17,60 €

Λειαντικά φύλλα για τριβεία Δέλτα αυτοπροσφύμενα - ΧΡΩΜΑ & ΒΕΡΝΙΚΙ



- Υψηλής ποιότητας λειαντικά φύλλα με μέτρια τραχύτητα και υψηλή αφαίρεση υλικού
- Κατάλληλο για εργασίες σε χρώματα και βερνίκια όλων των τύπων
- Για αφαίρεση αιχμών, καπλαμάδες, λείανση σε μασίφ ξύλο, κόντρα πλακέ και λάκες

Διαστάσεις mm	Κόκκωση	Τεμάχια συσκευασίας	Κωδικός	Τιμή € (χωρίς ΦΠΑ)
93 x 93	P 40	25	625681000	15,52 €
93 x 93	P 60	25	625682000	13,43 €
93 x 93	P 80	25	625683000	12,54 €
93 x 93	P 120	25	625685000	11,87 €
93 x 93	P 180	25	625686000	11,87 €
93 x 93	P 240	25	625687000	11,87 €
93 x 93	P 320	25	625688000	11,87 €

## Συνθετικά δέρματα λείανσης αυτοπροσφυόμενα



- Χρησιμοποιείται για τη μορφοποίηση ξύλου (ρουστίκ εμφάνισης), για την αφαίρεση σκουριάς από μέταλλο και για την λείανση βαφών

Κόκκωση	Κωδικός	Τιμή € (χωρίς ΦΠΑ)
P 100	624958000	5,49 €
P 280	624959000	3,86 €

## Ανταλλακτικά πέλματα λείανσης αυτοπροσφυόμενα



### Τριγωνική πλάκα λείανσης

- Διάτρητο πέλημα λείανσης με αυτοπρόσφυση
- Γρήγορη, εύκολη αλλαγή των φύλλων λείανσης
- Για πολυεργαλείο. Διάσταση από γωνία σε γωνία: 93 mm
- Συμβατό με OIS

Κωδικός	Τιμή € (χωρίς ΦΠΑ)
626421000	18,46 €



### Τριγωνική πλάκα λείανσης "Starlock"

- Λειτουργεί με χαμηλή σκόνη χάρη στο ειδικό άνοιγμα εξαγωγής
- Γρήγορη, εύκολη αλλαγή των φύλλων λείανσης
- Για πολυεργαλείο. Διάσταση από γωνία σε γωνία: 93 mm

Κωδικός	Τιμή € (χωρίς ΦΠΑ)
626944000	16,53 €

NEO

**STARLOCK**

## Άλλα εξαρτήματα για πολυεργαλεία



### Σετ ρύθμισης οδηγού βάθους + ακροφύσιο εξαγωγής για MT 18 LTX BL QSL

- Οδηγός βάθους για ακριβές βάθος εργασίας και εργασία κοντά στις άκρες: εύκολη και γρήγορη τοποθέτηση, ρυθμιζόμενη γωνία
- Ακροφύσιο εξαγωγής σκόνης: μπορεί να χρησιμοποιηθεί και στις δύο πλευρές του μηχανήματος

Κωδικός	Τιμή € (χωρίς ΦΠΑ)
626943000	28,26 €

NEO

# Εξαρτήματα για πριονοκορδέλες

## Πριονοκορδέλες για ξύλο και πλαστικό

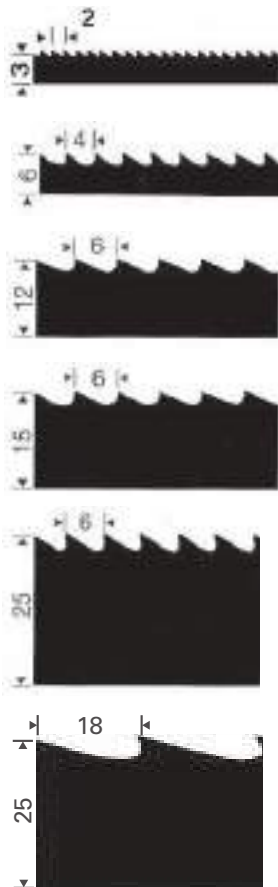

**(A2)** Ελικοειδής οδόντωση για καθαρές κοπές  
Ξύλο, πλαστικό

**(A4)** Ελικοειδής οδόντωση για καμπύλες κοπές  
Ξύλο, πλαστικό

**(A6)** Κάμπυλη οδόντωση για καμπύλες κοπές  
Ξύλο, πλαστικό

**(A6)** Ελικοειδής οδόντωση για ευθείες κοπές  
Ξύλο, πλαστικό

**(A6)** Ελικοειδής οδόντωση για ευθείες κοπές  
Ξύλο, πλαστικό

**(A18)** Ελικοειδής οδόντωση για ευθείες κοπές  
Καυσόξυλα

## Πριονοκορδέλες για μέταλλο και αφρώδη υλικά

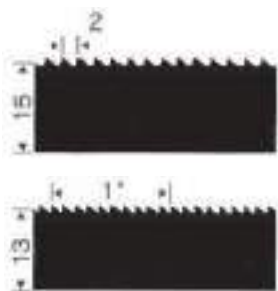

**(A2)** Πλατυσμένη οδόντωση για κοπές γενικής χρήσης  
Αλουμίνιο, χαλκός, ορείχαλκος, αφρώδες υλικό

**(14TPI)** **(14/18 TPI)** **(18TPI)** Πλατυσμένη οδόντωση για κοπές γενικής χρήσης  
Αλουμίνιο, χαλκός, ορείχαλκος, χάλυβας

## Ονομασία των πριονοκορδέλων

Παράδειγμα:

**Επαγωγή άνω άκρου σκληρυμένη**  
**2240 x 6 x 0,5/A – 4 (14 TPI)**

**Επαγωγή άνω άκρου σκληρυμένη** = σκληρυμένο άκρο δοντιού  
Ανθρακούχος χάλυβας με επαγωγικά σκληρυμένα άκρα δοντιών, πολύ οικονομικό, μεγάλη διάρκεια ζωής

**2240** = μήκος κορδέλας mm  
**6** = πλάτος κορδέλας mm  
**0,5** = πάχος κορδέλας mm  
**A – 4** = διάκενο των άκρων των δοντιών mm  
**14 TPI = A2** = αριθμός δοντιών ανά μονάδα ίντσας  
**1,3 TPI = A18** = αριθμός δοντιών ανά μονάδα ίντσας

## Πριονοκορδέλες για ξύλο και πλαστικά



- Χάλυβας άνθρακα με αυξημένη σκληρότητα δοντιών
- Πολύ οικονομικό με μεγάλη διάρκεια ζωής

Διαστάσεις mm	Τύπος οδόντωσης	Εφαρμογή	Κατάλληλο για	Κωδικός	Τιμή € (χωρίς ΦΠΑ)
1.505 x 6 x 0,36	A4 ελικοειδές	Ξύλο/Πλαστικό/Αλουμίνιο / ειδικά για καμπύλες κοπές	BAS 230 έως έτος κατασκευής 2001	0909040817	33,51 €
1.505 x 12 x 0,36	A6 καμπύλο	Ξύλο / Πλαστικό / Αλουμίνιο	BAS 230 έως έτος κατασκευής 2001	0909040825	35,52 €
1.712 x 6 x 0,36	A4 ελικοειδές	Ξύλο/Πλαστικό/Αλουμίνιο / ειδικά για καμπύλες κοπές	BAS 260 Swift	0909057175	45,96 €
1.712 x 12 x 0,36	A6 καμπύλο	Ξύλο / Πλαστικό / Αλουμίνιο	BAS 260 Swift	0909057183	45,96 €
1.810 x 6 x 0,35	A4 ελικοειδές	Ξύλο / Υλικά σαν ξύλο / Πλαστικό / για καμπύλες κοπές	BS 5370, BS 5378	627641000	33,18 €
1.810 x 10 x 0,35	A6 καμπύλο	Ξύλο / Υλικά σαν ξύλο / Πλαστικό / για καμπύλες κοπές με μεγαλύτερη ακτίνα	BS 5370, BS 5378	627642000	31,80 €
1.810 x 13 x 0,35	A6 καμπύλο	Ξύλο / Υλικά σαν ξύλο / Πλαστικό / για μεγάλες ευθείες κοπές	BS 5370, BS 5378	627643000	32,34 €
2.225 x 3 x 0,65	A2 ελικοειδές	Ξύλο / Πλαστικό / ειδικά για καμπύλες και κυκλικές κοπές	BAS 380	0909060257	36,00 €
2.225 x 6 x 0,36	A4 ελικοειδές	Ξύλο / Πλαστικό / ειδικά για καμπύλες κοπές	BAS 380	0909060265	34,71 €
2.225 x 9 x 0,36	A6 καμπύλο	Ξύλο / Πλαστικό	BAS 380	0909060273	34,71 €
2.225 x 13 x 0,36	A6 καμπύλο	Ξύλο / Πλαστικό / για ευθείες και καθαρές κοπές	BAS 380	0909060281	36,33 €
2.230 x 3,5 x 0,65	A2 ελικοειδές	Ξύλο / Υλικά σαν ξύλο / Πλαστικό / για καμπύλες κοπές	Bs 0633	630852000	40,38 €
2.230 x 6 x 0,65	A4 ελικοειδές	Ξύλο / Υλικά σαν ξύλο / Πλαστικό / για μεγάλες ευθείες κοπές / για καμπύλες κοπές με μεγαλύτερη ακτίνα	Bs 0633	630850000	39,69 €
2.230 x 12,5 x 0,65	A6 καμπύλο	Ξύλο / Υλικά σαν ξύλο / Πλαστικό / για μεγάλες ευθείες κοπές	Bs 0633	630851000	42,03 €
2.230 x 15 x 0,8	A6 καμπύλο	Ξύλο / Υλικά σαν ξύλο / Πλαστικό / για μεγάλες ευθείες κοπές	Bs 0633	630855000	46,62 €
2.240 x 6 x 0,5	A4 ελικοειδές	Ξύλο / Πλαστικό / ειδικά για καμπύλες κοπές	BAS 317 Precision	0909029252	45,96 €
2.240 x 12 x 0,5	A6 καμπύλο	Ξύλο / Πλαστικό	BAS 317 Precision	0909029244	45,96 €
2.240 x 15 x 0,5	A6 καμπύλο	Ξύλο / Πλαστικό / για ευθείες και καθαρές κοπές	BAS 317 Precision	0909029260	49,92 €
2.240 x 15 x 0,5	A2 πλατυσμένο	Ξύλο / Πλαστικό / Αλουμίνιο	BAS 317 Precision	0909029279	49,92 €
3.380 x 6 x 0,5	A4 ελικοειδές	Ξύλο / Πλαστικό / ειδικά για καμπύλες κοπές	BAS 505 G, BAS 505 Precision	0909029180	63,48 €
3.380 x 15 x 0,5	A6 καμπύλο	Ξύλο / Πλαστικό	BAS 505 G, BAS 505 Precision	0909029171	63,48 €
3.380 x 25 x 0,5	A6 καμπύλο	Ξύλο / Πλαστικό / για ευθείες και καθαρές κοπές	BAS 505 G, BAS 505 Precision	0909000416	59,49 €
3.380 x 25 x 0,5	A18 καμπύλο	Ξύλο / Καυσόξυλο	BAS 505 G, BAS 505 Precision	0909000424	59,49 €
3.380 x 15 x 0,5	A2 πλατυσμένο	Ξύλο / Πλαστικό	BAS 505 G, BAS 505 Precision	0909029210	67,44 €

## Πριονοκορδέλες για μέταλλα



- Χάλυβας άνθρακα με αυξημένη σκληρότητα δοντιών
- Πολύ οικονομικό με μεγάλη διάρκεια ζωής

Διαστάσεις mm	Τύπος οδόντωσης	Εφαρμογή	Κατάλληλο για	Κωδικός	Τιμή € (χωρίς ΦΠΑ)
835 x 13 x 0,5	14 TPI	Μέταλλα / Μεταλλικοί σωλήνες / Στρατζαριστά / Γωνίες	MBS 18 LTX 2.5	626427000	37,44 €
835 x 13 x 0,5	18 TPI	Μέταλλα / Μεταλλικοί σωλήνες / Στρατζαριστά / Γωνίες	MBS 18 LTX 2.5	626428000	37,44 €
835 x 13 x 0,5	14/18 TPI	Μέταλλα / Μεταλλικοί σωλήνες / Στρατζαριστά / Γωνίες	MBS 18 LTX 2.5	626429000	37,44 €
1.067 x 5 x 0,65	A2 πλατυσμένο	Μη σιδηρούχα μέταλλα / Ξύλο / Πλαστικό / Αλουμίνιο	BS 150 E έως έτος κατασκευής 1998	0909052939	30,00 €
1.505 x 12 x 0,36	A2 πλατυσμένο	Μη σιδηρούχα μέταλλα / Ξύλο / Πλαστικό	BS 230 έως έτος κατασκευής 2001	0909040841	35,52 €
1.712 x 12 x 0,36	A2 πλατυσμένο	Μη σιδηρούχα μέταλλα / Ξύλο / Πλαστικό / Αλουμίνιο	BAS 260 Swift	0909057191	45,96 €
1.810 x 6 x 0,35	24 TPI	Μη σιδηρούχα μέταλλα / Αλουμίνιο / Προφίλ αλουμινίου / για ευθείες και καθαρές κοπές	BS 5370, BS 5378	627644000	32,67 €
2.230 x 3 x 0,65	18 TPI	Προφίλ / Φύλλο χάλυβα	Bs 0633	630853000	25,77 €
2.230 x 10 x 0,65	4 TPI	Μη σιδηρούχα μέταλλα / Αλουμίνιο	Bs 0633	630854000	41,01 €
2.230 x 13 x 0,65	14 TPI	Μέταλλα	Bs 0633	630858000	85,62 €
3.380 x 13 x 0,65	14 TPI	Μη σιδηρούχα μέταλλα επικαλυμμένα / Πλαστικό	BAS 505 G	0909029228	67,44 €

Βάση



**Βάση UMS**

- Για ιδανικό ύψος και σταθερότητα εργασίας
- Δυνατότητα αναδίπλωσης
- Αντιστάθμιση ύψους με ρυθμιζόμενη βάση
- Ύψος πάγκου εργασίας: 83 cm

Βάρος: 12 κιλά

Μέγιστο φορτίο βάρους: 250 kg

Επιφάνεια στήριξης 57 x 60 cm

Κατάλληλο για KS 216 M Lasercut / KGS 216 M / KGS 254 M / KGS 216 Plus / KGS 254 Plus / KGS 254 I Plus / KGS 315 Plus / KS 254 Plus / KS 305 Plus / KS 305 M / KGT 300 / BAS 260 / BAS 261 Precision / DH 330 / KGSV 72 Xact / KGSV 72 Xact SYM

Κωδικός Τιμή € (χωρίς ΦΠΑ)

631317000 227,16 €

17

18

19

Οδηγοί κυκλικής κοπής



**Οδηγός κυκλικής κοπής**

- Για κυκλικές ή κωνικές κοπές (με κεκλιμένο τραπέζι)
- Διάμετρος από 120 έως 280 mm

Κατάλληλο για BAS 315 / 316 / BAS 316 G / BAS 317 Precision / BAS 450 / BAS 500 / BAS 505 G / BAS 600 / BAS 505 Precision / BAS 260 Swift

Κωδικός Τιμή € (χωρίς ΦΠΑ)

0909031249 72,72 €

20

21



**Οδηγός κυκλικής κοπής**

- Μέγ. ύψος διέλευσης με:  
BAS 261 Precision: 30 mm  
BAS 318 Precision: 105 mm

Για κυκλικές ή κωνικές κοπές (με κεκλιμένο τραπέζι)

Κατάλληλο για BAS 261 Precision / BAS 318 Precision

631327000 88,71 €

22

23

Εξάρτημα για ταινίες λείανσης



**Εξάρτημα για ταινίες λείανσης**

Για λείανση επιφανειών και καμπύλων  
Κατάλληλο για BAS 318 Precision

Κωδικός Τιμή € (χωρίς ΦΠΑ)

631333000 65,97 €

25

26

Υφασμάτινες ταινίες για λείανση, για πριονοκορδέλες



27

28

Κόκκωση	Διαστάσεις mm	Τεμάχια συσκευασίας	Κατάλληλο για	Κωδικός	Τιμή € (χωρίς ΦΠΑ)
P 80	20 x 2.205	3	BAS 380	0909060303	16,95 €
P 80	20 x 2.240	3	BAS 315 / 316, BAS 316 G, BAS 317 Precision, BAS 318 Precision	0909030528	27,00 €
P 120	20 x 2.240	3	BAS 315 / 316, BAS 316 G, BAS 317 Precision, BAS 318 Precision	0909030536	27,00 €
P 80	25 x 3.380	3	BAS 450, BAS 500, BAS 505 G, BAS 600, BAS 505 Precision	0909030544	41,88 €
P 120	25 x 3.380	3	BAS 450, BAS 500, BAS 505 G, BAS 600, BAS 505 Precision	0909030552	41,88 €

29

30

Φύλλα αυτοπρόσφυσης για λείανση, για πριονοκορδέλες









Κόκκωση	Διαστάσεις mm	Τεμάχια συσκευασίας	Κατάλληλο για	Κωδικός	Τιμή € (χωρίς ΦΠΑ)
P 60	200	5	BAS 380	0909060338	15,87 €
P 80	200	5	BAS 380	0909060346	15,57 €
P 100	200	5	BAS 380	0909060354	15,42 €

31

32

Εξαρτήματα ημιφορητών δισκοπρίονων

Βάσεις		Κωδικός	Τιμή € (χωρίς ΦΠΑ)
 <p><b>Βάση TSU</b></p> <ul style="list-style-type: none"> <li>■ Για ιδανικό ύψος και σταθερότητα εργασίας</li> <li>■ Αναδιπλούμενο</li> </ul> <p>Βάρος: 5.9 kg Μέγιστο φορτίο με προσαρτημένο μηχάνημα: 125 kg (μηχανή + τεμάχιο εργασίας) Κατάλληλο για: TS 254 M</p>		629003000	97,13 €
			
 <p><b>Βάση UMS</b></p> <ul style="list-style-type: none"> <li>■ Για ιδανικό ύψος και σταθερότητα εργασίας</li> <li>■ Δυνατότητα αναδίπλωσης</li> <li>■ Αντιστάθμιση ύψους με ρυθμιζόμενη βάση</li> <li>■ Ύψος πάγκου εργασίας: 83 cm</li> </ul> <p>Βάρος: 12 κιλά Μέγιστο φορτίο βάρους: 250 kg Επιφάνεια στήριξης 57 x 60 cm</p> <p>Κατάλληλο για KS 216 M Lasercut / KGS 216 M / KGS 254 M / KGS 216 Plus / KGS 254 Plus / KGS 254 I Plus / KGS 315 Plus / KS 254 Plus / KS 305 Plus / KS 305 M / KGT 300 / BAS 260 / BAS 261 Precision / DH 330 / KGSV 72 Xact / KGSV 72 Xact SYM</p>		631317000	227,16 €

Συρόμενοι οδηγοί		Κωδικός	Τιμή € (χωρίς ΦΠΑ)
 <p><b>Συρόμενος οδηγός TKHS</b></p> <ul style="list-style-type: none"> <li>■ Για ακριβείς κοπές ακόμη και σε μεγαλύτερα τεμάχια εργασίας</li> <li>■ Συρόμενος οδηγός ακριβείας με 6 ρουλεμάν</li> <li>■ Με γωνιακό οδηγό, περιστρέφεται 90-45°</li> <li>■ Δείκτης για ακριβείς επαναλαμβανόμενες κοπές</li> </ul> <p>Κατάλληλο για TKHS 315 / TKHS 315 C / TKHS 315 M Μέγιστο πλάτος κοπής 90° / 45°, 640 / 930 mm Συνολικό μήκος 1270 mm Βάρος 24 kg</p>		0910058967	419,22 €
 <p><b>Συρόμενος οδηγός TS</b></p> <ul style="list-style-type: none"> <li>■ Καθαρά και ακριβή αποτελέσματα κοπής</li> <li>■ Ομαλή καθοδήγηση μέσω τεσσάρων τροχών</li> <li>■ Με γωνιακό οδηγό</li> </ul> <p>Κατάλληλο για: TS 254, TS 254 M, TS 36-18 LTX BL 254, TS 36 LTX BL 254, TS 216, TS 216 Floor Μέγεθος τραπέζιου: 300 x 185 mm Συνολικό μήκος: 1,092 mm</p>		628900000	212,43 €

Αντάπτορας εξαγωγής σκόνης		Κωδικός	Τιμή € (χωρίς ΦΠΑ)
 <p><b>Αντάπτορας εξαγωγής σκόνης για BKS</b></p> <ul style="list-style-type: none"> <li>■ Για τη σύνδεση των δισκοπρίονων σε μονάδα εξαγωγής σκόνης</li> </ul> <p>Ακροφύσιο εξαγωγής Ø 100 mm Κατάλληλο για BKS 400 / BKS 400 Plus / BKS 450 / BKS 450 Plus</p>		0910008749	224,43 €



## Βάση για δισκοπρίονα: ιδανικό για το εργοτάξιο και το συνεργείο.

Όλα τα δισκοπρίονα Metabo, καθώς και όλα τα τυπικά μοντέλα γνωστών κατασκευαστών, μπορούν να τοποθετηθούν στην ελαφριά και στιβαρή βάση KSU 401 και KSU 251, γρήγορα και χωρίς εργαλεία. Χάρη στη λειτουργία τρόλεϊ, που σχεδίασε η Metabo για εργοτάξια και σκάλες, τις μεγάλες λαβές και τη δυνατότητα διπλώματος των ποδιών με το ένα μόνο χέρι, έχει βελτιστοποιήσει τις βάσεις για μεταφορά. Ακόμη και με το δισκοπρίονο τοποθετημένο, οι βάσεις μπορούν να διπλωθούν με λίγες μόνο κινήσεις και να μεταφερθούν άνετα προς και από το χώρο εργασίας. Είναι εξαιρετικά στιβαρά και σταθερά και είναι κατάλληλα τόσο για χρήση σε εργοτάξια όσο και στο συνεργείο.

**Στιβαρό και ελαφρύ σχέδιο**  
με μέγιστο φορτίο βάρους στο  
κεντρικό τμήμα 250 kg

**Επεκτάσιμα στηρίγματα τεμαχίου εργασίας**  
έως 400 cm με κυλίνδρους και αναδιπλούμενο  
οδηγό για ακριβή κοπή σε σειρά

**Γρήγορα έτοιμο για χρήση**  
χάρη στα αναδιπλούμενα  
πόδια που κλειδώνουν και  
την επιλογή ρύθμισης για  
ασφαλή τοποθέτηση

**Γενικό σύστημα μεταφοράς -**  
το καθιστά κατάλληλο για όλα τα  
συμβατικά δισκοπρίονα γνωστών  
κατασκευαστών

**Λειτουργία τρόλεϊ**  
για φορητή χρήση κατά την  
εγκατάσταση, ακόμη και στο  
εργοτάξιο με τοποθετημένο  
δισκοπρίονο



KSU 401

17

18

19

20

21

22

23

24

25

26

27

28

29

30







31

32

**KSU 251:**  
Στιβαρός σχεδιασμός για εύκολη μεταφορά

**Λειτουργία τρόλεϊ**  
για άνετη μεταφορά ακόμα και με το δισκοπρίονο

**Λειτουργία αναδίπλωσης με μοχλό ενεργοποίησης**  
για γρήγορο δίπλωμα και ξεδίπλωμα με το  
ένα χέρι

Εξαρτήματα ημιφορητών δισκοπρίωνων		Κωδικός	Τιμή € (χωρίς ΦΠΑ)
	<p><b>Βάση KSU 251 Mobile</b></p> <ul style="list-style-type: none"> <li>■ Ιδιαίτερα ανθεκτική βάση για δισκοπρίονα με λειτουργία τρόλεϊ για κινητή χρήση</li> <li>■ Επεκτάσιμα στηρίγματα εργασίας με κυλίνδρους και πτυσσόμενο οδηγό για ακριβείς επαναλαμβανόμενες κοπές</li> <li>■ Διπλή υποστηριζόμενη επέκταση πλάτους τραπέζιού για βαριά αντικείμενα εργασίας</li> <li>■ Αντιστάθμιση ύψους με ρυθμιζόμενα πόδια</li> <li>■ Απλός μηχανισμός αναδίπλωσης, μπορεί να διπλωθεί ακόμη και με το δισκοπρίονο στη θέση του</li> <li>■ Εξοικονόμηση χώρου χάρη στη θέση αποθήκευσης</li> <li>■ Το σύστημα στερέωσης, λόγω της εγκατάστασης χωρίς εργαλεία, είναι κατάλληλο για όλα τα συμβατικά δισκοπρίονα γνωστών κατασκευαστών</li> </ul> <p>Συνολικό μήκος: 121 cm - 240 cm                      Ύψος στηρίγματα αντικειμένων εργασίας: 86cm                      Μέγιστο βάρος φορτίου στο κεντρικό μέρος: 180 kg                      Βάρος: 31 κιλά</p>	629007000	796,55 €
	<p><b>Βάση KSU 251</b></p> <ul style="list-style-type: none"> <li>■ Ελαφριά και στιβαρή βάση για δισκοπρίονα με λειτουργία τρόλεϊ για φορητή χρήση</li> <li>■ Γρήγορα έτοιμο για χρήση, χάρη στα πτυσσόμενα πόδια που κλειδώνουν</li> <li>■ Επεκτάσιμα στηρίγματα εργασίας με κυλίνδρους και πτυσσόμενο οδηγό για ακριβείς επαναλαμβανόμενες κοπές</li> <li>■ Το σύστημα στερέωσης, λόγω της εγκατάστασης χωρίς εργαλεία, είναι κατάλληλο για όλα τα συμβατικά δισκοπρίονα γνωστών κατασκευαστών</li> <li>■ Συνολικό μήκος: 127 cm - 250 cm</li> <li>■ Ύψος στηριγμάτων τεμαχίου εργασίας: 92 cm - 99 cm</li> <li>■ Μέγιστο βάρος φορτίου στο κεντρικό τμήμα: 250 kg</li> <li>■ Βάρος: 23 κιλά</li> </ul>	629005000	394,50 €
	<p><b>Βάση KSU 100</b></p> <ul style="list-style-type: none"> <li>■ Ελαφριά και στιβαρή βάση για δισκοπρίονα</li> <li>■ Γρήγορα έτοιμο για χρήση, χάρη στα πτυσσόμενα πόδια που κλειδώνουν</li> <li>■ Επεκτάσιμα στηρίγματα εργασίας με κυλίνδρους και πτυσσόμενο οδηγό για ακριβείς επαναλαμβανόμενες περικοπές (διατίθεται ως βοηθητικό)</li> <li>■ Το σύστημα στερέωσης, λόγω της εγκατάστασης χωρίς εργαλεία, είναι κατάλληλο για όλα τα συμβατικά δισκοπρίονα γνωστών κατασκευαστών</li> <li>■ Συμπεριλαμβάνεται 1 ζεύγος συστήματος στερέωσης (629008000)</li> <li>■ Συνολικό μήκος: 100 cm</li> <li>■ Μέγιστο βάρος φορτίου στο κεντρικό τμήμα: 250 kg</li> <li>■ Βάρος: 16 κιλά</li> </ul>	629004000	288,11 €
	<p><b>Βάση KSU 401</b></p> <ul style="list-style-type: none"> <li>■ Ελαφριά και στιβαρή βάση για δισκοπρίονα με λειτουργία τρόλεϊ για φορητή χρήση</li> <li>■ Γρήγορα έτοιμο για χρήση, χάρη στα πτυσσόμενα πόδια που κλειδώνουν</li> <li>■ Επεκτάσιμα στηρίγματα εργασίας με κυλίνδρους και πτυσσόμενο οδηγό για ακριβείς επαναλαμβανόμενες περικοπές</li> <li>■ Το σύστημα στερέωσης, λόγω της εγκατάστασης χωρίς εργαλεία, είναι κατάλληλο για όλα τα συμβατικά δισκοπρίονα γνωστών κατασκευαστών</li> <li>■ Συμπεριλαμβάνεται 1 ζεύγος συστήματος στερέωσης (629008000)</li> <li>■ Συνολικό μήκος: 168 cm - 400 cm</li> <li>■ Ύψος στηριγμάτων τεμαχίου εργασίας: 92 cm - 99 cm</li> <li>■ Μέγιστο βάρος φορτίου στο κεντρικό τμήμα: 250 kg</li> <li>■ Βάρος: 25 κιλά</li> </ul>	629006000	525,88 €
	<p><b>Σύστημα στερέωσης για KSU 100/251/401</b></p> <ul style="list-style-type: none"> <li>■ Για την εύκολη και ασφαλή εγκατάσταση ψηλών τυποποιημένων δισκοπρίωνων από γνωστούς κατασκευαστές στις βάσεις KSU 251 και KSU 401</li> <li>■ Περιεχόμενα: 2 τεμάχια</li> </ul>	629008000	114,21 €
	<p><b>Επεκτάσιμο στήριγμα KSU 100</b></p> <ul style="list-style-type: none"> <li>■ 1 επεκτάσιμο στήριγμα εργασίας με κυλίνδρους και πτυσσόμενο οδηγό για ακριβείς επαναλαμβανόμενες κοπές</li> <li>■ Μπορεί να χρησιμοποιηθεί στην αριστερή ή τη δεξιά πλευρά</li> </ul>	629009000	65,97 €

## Εξαρτήματα κοπής για πλάνες

## Ανταλλακτικά μαχαίρια πλάνης



- Για όλα τα μαλακά ξύλα

Διαστάσεις mm	Κατάλληλο για	Τεμάχια συσκευασίας	Κωδικός	Τιμή € (χωρίς ΦΠΑ)
260 x 18,6 x 1	HC 260 C, HC 260 M, HC 260 K	2	0911030713	54,72 €
260	ADH 260	2	630468000	94,65 €

## Μαχαίρια πλάνης HSS



- Για όλα τα μαλακά και σκληρά ξύλα
- 18% βολφράμιο = αυξημένη διάρκεια ζωής του εξαρτήματος

Διαστάσεις mm	Κατάλληλο για	Τεμάχια συσκευασίας	Κωδικός	Τιμή € (χωρίς ΦΠΑ)
260 x 20 x 2,5	Multi 260	2	0920054030	245,97 €
260 x 20 x 3	HC 260 C, HC 260 M, HC 260 K	2	0911030721	110,19 €
263 x 24,5 x 3	HC 260 E / ES (από το έτος κατασκευής 1989)	2	0911030748	110,19 €
304 x 25 x 3	HC 300	2	0911060167	154,50 €
310 x 20 x 2,5	Multi 310	2	0920054048	278,22 €
310 x 20 x 3	HC 333 G	2	0911053179	113,40 €
310 x 30 x 3	HC 314 (μέχρι το έτος κατασκευής 1999)	4	0911016362	285,06 €
320 x 25 x 3	HC 320 (μέχρι το έτος κατασκευής 1999)	3	0911014220	199,68 €
332 x 12 x 1,5	DH 330 (από το έτος κατασκευής 2006), DH 316	2	0911063549	110,19 €
410 x 25 x 3	HC 410 G	3	0911050390	248,31 €
260	ADH 260	2	630467000	202,95 €
260	ADH 1626	2	630545000	125,33 €

## Μαχαίρια πλάνης καρβιδίου



- Για όλα τα σκληρά ξύλα, ειδικά τα εξωτικά ξύλα, πολυστρωματικό ξύλο, το σκληρό χαρτί, τα ελασματοποιημένα υφάσματα
- Πλαστικά και πάνελ

Διαστάσεις mm	Κατάλληλο για	Τεμάχια συσκευασίας	Κωδικός	Τιμή € (χωρίς ΦΠΑ)
260 x 20 x 3	HC 260 C, HC 260 M, HC 260 K	2	0911030730	358,50 €

## Μαχαίρια πλάνης HSS + βίδες στερέωσης



- Απαραίτητο για την αντικατάσταση των μαχαiriών

Διαστάσεις mm	Κατάλληλο για	Τεμάχια συσκευασίας	Κωδικός	Τιμή € (χωρίς ΦΠΑ)
260	HC 260 C, HC 260 M	2	0911030845	97,41 €

## Γενικά εξαρτήματα για ξυλουργικές εργασίες

### Βάση



#### Βάση RS 420

- Για την υποστήριξη μεγάλων κομματιών εργασίας κατά τη κοπή, τη χύτευση, το πλάνισμα και τη διάτρηση
- Ανθεκτικό, ρυθμιζόμενο στο ύψος και πτυσσόμενο
- Με ομαλούς κυλίνδρους με μεγάλη χωρητικότητα

Πλάτος 400 mm

Βάρος βάσης 100 kg

Ύψος 640 - 1015 mm

Κωδικός

0910053353

Τιμή € (χωρίς ΦΠΑ)

165,30 €

### Spray προστασίας μαχαιριών πλάνης



#### Spray προστασίας μαχαιριών πλάνης 400 ml

- Περιέχει σιλικόνη, αποτρέπει τη συγκέντρωση σκόνης, π.χ. σε ράβδους με σπείρωμα ή συρόμενα ρουλεμάν

- Υψηλή ικανότητα καθαρισμού

Περιεχόμενα: 400 ml

Κωδικός

0911018691

Τιμή € (χωρίς ΦΠΑ)

13,26 €

### Λιπαντικά

- Βοηθάει τα ξύλα να ολισθαίνουν στη βάση της πλάνης



#### Λιπαντικό WAXILIT 1 kg

Βάρος: 1,000 g

Κωδικός

4313062258

Τιμή € (χωρίς ΦΠΑ)

36,33 €

# Ακρίβεια στην αφαίρεση υλικού

Αποδεδειγμένη ποιότητα για επαγγελματική χρήση: για επεξεργασία επιφανειών όπως ξύλο, μέταλλο, βαφή, πέτρα.  
Κατάλληλο για όλους τους λειαντήρες.

## Δομή και σκοπός

### Η σύνθεση λείανσης

συγκρατεί τους κόκκους με ιδιαίτερη δύναμη, για υψηλής ποιότητας φινιρίσμα. Εκτός από την υψηλή αντοχή και τη μικρή φθορά, η διαδικασία της λείανσης γίνεται παιχνίδι.

Οι βάσεις είναι

- Χαρτιά υψηλής συμπίεσης διάφορων μεγεθών και πάχους
- Υφάσματα με βάση πολυεστέρα και βαμβάκι διάφορων δυνατοτήτων
- Η βουλκανισμένη ίνα ως ισχυρή και ανθεκτική και η ασφαλής βάση είναι το βασικό υλικό για τον δίσκο ινών (Vulcan)

### Ο λειαντικός κόκκος

είναι το πραγματικό εργαλείο λείανσης. Διεσδύει στο υλικό, το επεξεργάζεται και αφαιρεί την επιφάνεια. Ο λειαντικός κόκκος είναι κολλημένος στο δίσκο.

Υψηλή σκληρότητα, η σκληρότητα και η γεωμετρία με αιχμηρές άκρες είναι σημαντικές ιδιότητες του λειαντικού κόκκου.

Οι τύποι των λειαντικών κόκκων είναι

- Κορούνδιο (οξειδίο του αργιλίου) ως σκληρός, ελαφρώς εύθραυστος κόκκος για τη λείανση μετάλλου, ξύλου, βερνικιού κ.α.
- Καρβίδιο του πυριτίου ως σκληρός, κοφτερός κόκκος για τη λείανση του βερνικιού, του ξύλου, του κεραμικού, του γυαλιού και του καουτσούκ
- Ζιργκόν αργύρου ως σκληρός και λεπτός κρυσταλλικός συνδυασμός οξειδίου αργιλίου και ζιργκόν αργιλίου, κατάλληλο για την επεξεργασία μεταλλικών και ανοξειδωτων υλικών.

### Ο συγκολλητικός παράγοντας

σταθεροποιεί τους λειαντικούς κόκκους στον δίσκο στήριξης και τους συγκρατεί έναντι των δυνάμεων που δημιουργούνται κατά την αφαίρεση του υλικού

Οι παράγοντες σύνδεσης είναι

- Φαινολικές ρητίνες και μερικώς συνθετικές ρητίνες για επαρκή συγκράτηση

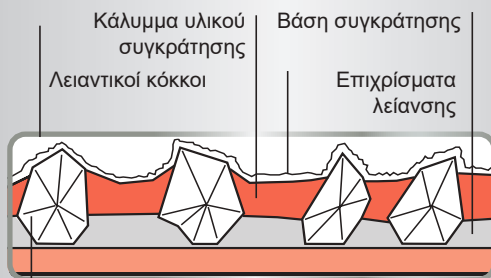

Βάση σύνδεσης:  
χαρτί, ύφασμα, ίνες ή συνδυασμός

## Η ποιότητα των λειαντικών Metabo



π.χ. για έκκεντρα τριβεία:

**Ξύλο + μέταλλο »professional«**

**Χαρτί, ροζ οξειδίο του αλουμινίου, συνδεδεμένη ρητίνη**

- Υψηλής ποιότητας χαρτί λείανσης με υψηλή ακαμψία και υψηλή αφαίρεση του υλικού
- Για καλύτερα αποτελέσματα κατά την λείανση ξύλου και μετάλλου, κατάλληλη για επαγγελματική χρήση

### Εφαρμογή:

Για καπλαμά, μασίφ ξύλο, πολυεστέρα, χάλυβα και φύλλα ανοξειδωτου χάλυβα, μη σιδηρούχα μέταλλα, ελαφρά κράματα



π.χ. για παλμικά τριβεία:

**Ξύλο »classic«**

**Χαρτί, κανονικό κορούνδιο, συνδυασμός ρητίνης / κόλλας**

- Υψηλής ποιότητας φύλλο λείανσης με μέτρια τραχύτητα

### Εφαρμογή:

Για το ξύλο γενικά, μασίφ ξύλο, καπλαμάδες, πλαστικό, ακρυλικό γυαλί, λάκα, στόκο, π.χ. Για καθαρισμό κόντρα πλακέ, καπλαμά, μασίφ ξύλο, λακαρισμένες επιφάνειες, απόφραξη των ακμών σε έπιπλα



π.χ. για τριβεία Δέλτα:

**Χρώμα + βερνίκι »professional«**

**Χαρτί, κορούνδιο ροζ ποιότητας, επικαλυμμένο με στεατικό, συνδεδεμένη ρητίνη**

- Χαρτί λείανσης υψηλής ποιότητας με μέτρια τραχύτητα και υψηλή αφαίρεση του υλικού
- Η ειδική στεατική επικάλυψη εξασφαλίζει μεγάλη διάρκεια ζωής μη φράσσοντας τους κόκκους λείανσης

### Εφαρμογή:

Για βέλτιστα αποτελέσματα, όταν τρίβετε χρώμα, λάκα, σε ξύλο και μέταλλο για επαγγελματική χρήση

17

18

19

20

21

22

23

24

25

26

27

28

29

30

31

32

Εξαρτήματα Έκκεντρων Τριβείων

Ανταλλακτικά πέγματα λείανσης αυτοπροσφυόμενα

	Διάμετρος mm	Τύπος	Έκδοση	Κατάλληλο για	Κωδικός	Τιμή € (χωρίς ΦΠΑ)
	80	Μεσαίος-Σκληρός	Διάτρητος	SX E 400	624064000	15,39 €
	122	Μεσαίος	Διάτρητος	FSX 200 Intec	625658000	19,90 €
	122	Μεσαίος-Σκληρός	Διάτρητος	SX E 125	631224000	19,14 €
	125	Μαλακός	Πολλαπλών οπών	SXE 325 Intec, SX E 425, SXE 425 TurboTec	631220000	19,14 €
	125	Μεσαίος-Σκληρός	Πολλαπλών οπών	SXE 3125	624739000	27,02 €
	150	Μαλακός	Πολλαπλών οπών	SXE 450 TurboTec	631156000	28,77 €
	150	Μεσαίος-Σκληρός	Διάτρητος (6 ή 8 οπές)	SXE 450 TurboTec	631150000	61,85 €
	125	Μεσαίος-Σκληρός	Πολλαπλών οπών	SXE 150-2.5 BL, SXE 150-5.0 BL	630264000	79,67 €
	150	Μεσαίος-Σκληρός	Πολλαπλών οπών	SXE 150-2.5 BL, SXE 150-5.0 BL	630259000	86,73 €
	125	Μεσαίος-Σκληρός	Πολλαπλών οπών	SXE 425 TurboTec, SXE 3125, SXA 18 LTX 125 BL, PowerMaxx SXA 12-125 BL	630261000	27,42 €
	150	Μεσαίος-Σκληρός	Πολλαπλών οπών	SXE 450 TurboTec, SXE 3150	630262000	38,21 €
	150	Μεσαίος-Σκληρός	Διάτρητος (6 ή 8 οπές)	SXE 3150	624740000	37,81 €

Ενδιάμεσοι δίσκοι μαλακής λείανσης αυτοπροσφύμενοι



- Ενδιάμεσος δίσκος για ιδιαίτερα μαλακή και ευαίσθητη εργασία, για λείανση καμπυλωμένων επιφανειών και περιγραμμάτων, ως στοιχείο απόσβεσης μεταξύ φύλλου λείανσης και λειαντικού δίσκου

	Διάμετρος mm	Τύπος	Έκδοση	Κατάλληλο για	Κωδικός	Τιμή € (χωρίς ΦΠΑ)
	80	Μαλακός	Διάτρητος	SX E 400	624061000	7,64 €
	125	Μαλακός	Χωρίς διάτρηση	SX E 425, SXE 325 Intec, FSX 200 Intec, SXE 425 TurboTec, SXE 3125	631216000	16,92 €
	150	Μαλακός	Χωρίς διάτρηση	SXE 3150, SX E 450 Duo, SXE 450 TurboTec, SXE 3150	624037000	22,79 €
	150	Μαλακός	Πολλαπλών οπών	SXE 150-2.5 BL, SXE 150-5.0 BL	630260000	25,77 €
	125	Μαλακός	Πολλαπλών οπών	SXE 150-2.5 BL, SXE 150-5.0 BL	630263000	21,37 €

Λειαντικά φύλλα αυτοπρόσφυσης για έκκετρα τριβεία - ΞΥΛΟ & ΜΕΤΑΛΛΟ

- Υψηλής ποιότητας χαρτί λείανσης με μέτρια τραχύτητα και μεγάλη αφαίρεση υλικού για ομοιογενές φινιρίσμα
- Για καπλαμά, συμπαγές ξύλο, πολυεστέρα, χάλυβα και ανοξείδωτο χάλυβα, μη σιδηρούχα μέταλλα, ελαφρά κράματα π.χ. για λείανση μετώπων και πλευρών με καπλαμά, έπιπλα επικαλυμμένα με επένδυση, συγκολλητικές άκρες θερμής τήξης, διακοσμητική λείανση φύλλων από ανοξείδωτο χάλυβα, εργασίες επισκευής σε ξύλα και λαμαρίνες





	Διάμετρος mm	Κόκκωση	Τεμάχια συσκευασίας	Κωδικός	Τιμή € (χωρίς ΦΠΑ)
	<b>Λειαντικό φύλλο 80 mm 6 οπών</b>				
	80	P 40	10	624041000	4,66 €
	80	P 60	10	624042000	4,48 €
	80	P 80	10	624043000	4,32 €
	80	P 100	10	624044000	4,32 €
	80	P 120	10	624045000	4,32 €
	80	P 180	10	624046000	4,32 €
	80	P 240	10	624047000	4,32 €
	80	P 320	10	624048000	4,32 €
	80	P 40	25	624051000	10,15 €
	80	P 60	25	624052000	9,69 €
	80	P 80	25	624053000	9,38 €
	80	P 100	25	624054000	9,26 €
	80	P 120	25	624055000	9,26 €
	80	P 180	25	624056000	9,26 €
	80	P 240	25	624057000	9,26 €
	80	P 320	25	624058000	9,26 €
	80	P 400	25	624059000	9,26 €

Διάμετρος mm	Κόκκωση	Τεμάχια συσκευασίας	Κωδικός	Τιμή € (χωρίς ΦΠΑ)
 <p>Λειαντικό φύλλο 125 mm 8 οπών</p>				
125	P 40	5	631226000	4,17 €
125	P 60	5	631227000	4,02 €
125	P 80	5	631228000	3,86 €
125	P 120	5	631229000	3,71 €
125	P 180	5	631230000	3,71 €
125	P 240	5	631231000	3,71 €
125	P 320	5	631236000	3,75 €
125	P 40	25	631584000	17,23 €
125	P 60	25	631585000	16,31 €
125	P 80	25	631586000	15,70 €
125	P 120	25	631587000	14,78 €
125	P 180	25	631588000	14,78 €
125	P 240	25	631589000	14,78 €
125	P 320	25	631596000	15,90 €
125	P 400	25	631597000	15,90 €
 <p>Λειαντικό φύλλο 125 mm πολλαπλών οπών</p>				
125	P 40	50	626848000	36,19 €
125	P 60	50	626849000	30,21 €
125	P 80	50	626850000	28,27 €
125	P 100	50	626851000	28,27 €
125	P 120	50	626852000	28,27 €
125	P 180	50	626853000	28,27 €
125	P 240	50	626854000	28,27 €
125	P 320	50	626855000	28,27 €
125	P 400	50	626856000	28,27 €
 <p>Λειαντικό φύλλο 150 mm 6 οπών</p>				
150	P 40	5	624001000	6,84 €
150	P 60	5	624002000	5,86 €
150	P 80	5	624003000	5,37 €
150	P 100	5	624004000	4,91 €
150	P 120	5	624005000	4,91 €
150	P 180	5	624006000	4,91 €
150	P 240	5	624007000	4,91 €
150	P 320	5	624008000	4,91 €
150	P 40	25	624019000	30,21 €
150	P 60	25	624020000	24,63 €
150	P 80	25	624021000	22,26 €
150	P 100	25	624022000	20,61 €
150	P 120	25	624023000	20,61 €
150	P 180	25	624024000	20,61 €
150	P 240	25	624025000	20,61 €
150	P 320	25	624026000	20,61 €
150	P 400	25	624027000	20,61 €







Διάμετρος mm	Κόκκωση	Τεμάχια συσκευασίας	Κωδικός	Τιμή € (χωρίς ΦΠΑ)
	<b>Λειαντικό φύλλο 150 mm πολλαπλών οπών</b>			
150	P 40	50	626674000	42,03 €
150	P 60	50	626675000	40,08 €
150	P 80	50	626676000	39,30 €
150	P 100	50	626677000	37,54 €
150	P 120	50	626678000	37,54 €
150	P 180	50	626679000	37,54 €
150	P 240	50	626680000	37,54 €
150	P 320	50	626681000	37,54 €
150	P 400	50	626682000	37,54 €

Σετ λειαντικών φύλλων για ξύλο και μέταλλο, σειρά »professional«

	Κωδικός	Τιμή € (χωρίς ΦΠΑ)
	624060000	10,15 €
<b>Σετ 25 λειαντικών φύλλων 80 mm, 25 τμχ.</b> Περιέχει (10 x P 60, 10 x P 80, 5 x P 120) Διάμετρος: 80 mm Έκδοση: διάτρητο (6 οπές) Τεμάχια συσκευασίας: 25		
	631232000	4,66 €
<b>Σετ 6 λειαντικών φύλλων 125 mm, 6 τμχ.</b> Περιέχει (2 x P 60, 2 x P 120, 2 x P 240) Διάμετρος: 125 mm Έκδοση: διάτρητο (8 οπές) Τεμάχια συσκευασίας: 6		
	631583000	16,56 €
<b>Σετ 25 λειαντικών φύλλων 125 mm, 25 τμχ.</b> Περιέχει (10 x P 60, 10 x P 80, 5 x P 120) Διάμετρος: 125 mm Έκδοση: διάτρητο (8 οπές) Τεμάχια συσκευασίας: 25		
	624066000	22,88 €
<b>Σετ 25 λειαντικών φύλλων 150 mm, 25 τμχ.</b> Περιέχει (10 x P 60, 10 x P 80, 5 x P 120) Διάμετρος: 150 mm Έκδοση: διάτρητο (6 οπές) Τεμάχια συσκευασίας: 25		
	626756000	146,59 €
<b>Σετ MetaLoc λειαντικών φύλλων πολλαπλών οπών 150 mm, 150 τμχ.</b> Περιέχει 50 x P 80 (626676000), 50 x P 120 (626678000), 50 x P 180 (626679000) Διάμετρος: 150 mm Έκδοση: πολλαπλών οπών Τεμάχια συσκευασίας: 150		

## Λειαντικά φύλλα αυτοπρόσφυσης για έκκεντρα τριβεία - ΧΡΩΜΑ & ΒΕΡΝΙΚΙ

- Υψηλής ποιότητας χαρτί λείανσης με μέτρια τραχύτητα για υψηλή αφαίρεση υλικού
- Κατάλληλο για εργασίες σε χρώματα και βερνίκια όλων των τύπων π.χ. για ξεφλούδισμα, καθαρισμό καπλαμά, λείανση σε μασίφ ξύλο, κόντρα πλακέ και λάκες

	Διάμετρος mm	Κόκκωση	Τεμάχια συσκευασίας	Κωδικός	Τιμή € (χωρίς ΦΠΑ)
 <p><b>Λειαντικό φύλλο 80 mm 6 οπών</b></p>	80	P 40	25	624081000	10,03 €
	80	P 60	25	624082000	9,38 €
	80	P 80	25	624083000	9,14 €
	80	P 120	25	624085000	9,14 €
	80	P 180	25	624086000	9,14 €
	80	P 240	25	624087000	9,14 €
	80	P 320	25	624088000	9,14 €
	 <p><b>Λειαντικό φύλλο 125 mm 8 οπών</b></p>	125	P 40	25	625726000
125		P 60	25	625727000	18,09 €
125		P 80	25	625728000	16,50 €
125		P 120	25	625730000	15,64 €
125		P 180	25	625731000	15,64 €
125		P 240	25	625732000	15,64 €
125		P 320	25	625733000	15,64 €
125		P 400	25	625734000	15,64 €
 <p><b>Λειαντικό φύλλο 125 mm πολλαπλών οπών</b></p>		125	P 40	50	626857000
	125	P 60	50	626858000	30,21 €
	125	P 80	50	626859000	28,31 €
	125	P 100	50	626860000	28,27 €
	125	P 120	50	626861000	28,27 €
	125	P 180	50	626862000	28,27 €
	125	P 240	50	626863000	28,27 €
	125	P 320	50	626864000	28,27 €
	125	P 400	50	626865000	28,27 €
	 <p><b>Λειαντικό φύλλο 150 mm 6 οπών</b></p>	150	P 40	25	624028000
150		P 60	25	624029000	20,61 €
150		P 80	25	624030000	18,68 €
150		P 100	25	624031000	17,48 €
150		P 120	25	624032000	17,48 €
150		P 180	25	624033000	17,48 €
150		P 240	25	624034000	17,48 €
150		P 320	25	624035000	17,48 €
150		P 400	25	624036000	17,48 €

Διάμετρος mm	Κόκκωση	Τεμάχια συσκευασίας	Κωδικός	Τιμή € (χωρίς ΦΠΑ)
<b>Λειαντικό φύλλο 150 mm πολλαπλών οπών</b>				
				
150	P 40	50	626683000	42,03 €
150	P 60	50	626684000	40,08 €
150	P 80	50	626685000	39,30 €
150	P 100	50	626686000	37,54 €
150	P 120	50	626687000	37,54 €
150	P 180	50	626688000	37,54 €
150	P 240	50	626689000	37,54 €
150	P 320	50	626690000	37,54 €
150	P 400	50	626691000	37,54 €

**Σετ λειαντικών φύλλων για χρώμα και βερνίκι, σειρά »professional«**

Κωδικός	Τιμή € (χωρίς ΦΠΑ)
<b>Σετ MetaLoc λειαντικών φύλλων πολλαπλών οπών 150 mm, 150 τμχ.</b>	
626755000	146,59 €

■ Κορούνδιο  
 ■ Για ξύλινες, μεταλλικές και βαμμένες επιφάνειες  
 Περιέχει: 50 x P80 (626685000), 50 x P120 (626687000), 50 x P180 (626688000)  
 Διάμετρος: 150 mm  
 Έκδοση: πολλαπλών οπών  
 Τεμάχια συσκευασίας: 150

**Σπόγγοι λείανσης με αυτοπρόσφυση**

	■ Για λείανση και στίλβωση βαμμένης επιφάνειας
---	--

Διάμετρος mm	Πάχος mm	Τεμάχια συσκευασίας	Κωδικός	Τιμή € (χωρίς ΦΠΑ)
80	20	1	624092000	4,48 €
130	20	1	631222000	15,24 €
160	20	1	631233000	24,48 €

**Μάλλινες γούνες λείανσης αυτοπροσφύμενες**





	■ Για λείανση υψηλής στιλπνότητας, γυάλισμα
---	---

Διάμετρος mm	Τεμάχια συσκευασίας	Κωδικός	Τιμή € (χωρίς ΦΠΑ)
85	1	624063000	7,24 €
160	1	631217000	22,02 €
130	1	631223000	12,00 €

## Εξαρτήματα Παλμικών Τριβείων



## Λειαντικά φύλλα για παλμικά τριβεία αυτοπρόσφυόμενα - ΞΥΛΟ &amp; ΜΕΤΑΛΛΟ

- Υψηλής ποιότητας χαρτί λείανσης με μέτρια τραχύτητα και υψηλή αφαίρεση υλικού
- Για καπλαμά, συμπαγές ξύλο, πολυεστέρα, χάλυβα και ανοξείδωτο χάλυβα, μη σιδηρούχα μέταλλα, ελαφρά κράματα
- Για λείανση μετώπων και πλευρών με καπλαμά, καπλαμάδες με επένδυση από συγκολλητικές άκρες τύπου hot-melt, διακοσμητική λείανση φύλλων από ανοξείδωτο χάλυβα, εργασίες επισκευής με λείανση σε ξύλα και μέταλλα

	Διαστάσεις mm	Κόκκωση	Τεμάχια συσκευασίας	Κωδικός	Τιμή € (χωρίς ΦΠΑ)
	<b>Λειαντικό φύλλο αυτοπρόσφυσης 80 x 133 mm 16 οπών</b>				
<b>NEO</b>					
	80 x 133	P40	10	635190000	5,61 €
	80 x 133	P60	10	635191000	5,61 €
	80 x 133	P80	10	635192000	5,61 €
	80 x 133	P100	10	635193000	5,61 €
	80 x 133	P120	10	635194000	5,61 €
	80 x 133	P180	10	635195000	5,61 €
	80 x 133	P240	10	635196000	5,61 €
	<b>Λειαντικό φύλλο αυτοπρόσφυσης 93 x 185 mm 8 οπών</b>				
	93 x 185	P 40	10	625765000	9,69 €
	93 x 185	P 60	10	625766000	8,03 €
	93 x 185	P 80	10	625767000	7,21 €
	93 x 185	P 100	10	625768000	6,75 €
	93 x 185	P 120	10	625769000	6,75 €
	93 x 185	P 180	10	625770000	6,75 €
	93 x 185	P 240	10	625771000	6,75 €
	<b>Λειαντικό φύλλο σύσφιξης 93 x 230 mm 8 οπών</b>				
	93 x 230	P 40	10	624480000	6,87 €
	93 x 230	P 60	10	624481000	6,26 €
	93 x 230	P 80	10	624482000	5,80 €
	93 x 230	P 100	10	624483000	5,58 €
	93 x 230	P 120	10	624484000	5,58 €
	93 x 230	P 180	10	624485000	5,58 €
	93 x 230	P 240	10	624486000	5,58 €
	<b>Λειαντικό φύλλο αυτοπρόσφυσης 103 x 115 mm 6 οπών</b>				
	103 x 115	P 40	10	625619000	8,62 €
	103 x 115	P 60	10	625620000	8,62 €
	103 x 115	P 80	10	625621000	8,16 €
	103 x 115	P 100	10	625622000	8,16 €
	103 x 115	P 120	10	625623000	8,16 €
	103 x 115	P 180	10	625624000	8,16 €
	103 x 115	P 240	10	625625000	8,16 €
	<b>Λειαντικό φύλλο αυτοπρόσφυσης 115 x 230 mm 14 οπών</b>				
	115 x 230	P 40	10	625786000	14,05 €
	115 x 230	P 60	10	625787000	11,47 €
	115 x 230	P 80	10	625788000	10,18 €
	115 x 230	P 120	10	625790000	9,45 €
	115 x 230	P 180	10	625791000	9,45 €
	115 x 230	P 240	10	625792000	9,45 €
	115 x 230	P 320	10	625793000	9,45 €

Διαστάσεις mm	Κόκκωση	Τεμάχια συσκευασίας	Κωδικός	Τιμή € (χωρίς ΦΠΑ)
 <b>Λειαντικό φύλλο σύσφιξης 115 x 280 mm 14 οπών</b>				
115 x 280	P 40	10	624491000	9,81 €
115 x 280	P 60	10	624492000	8,53 €
115 x 280	P 80	10	624493000	7,70 €
115 x 280	P 120	10	624495000	7,42 €
115 x 280	P 180	10	624496000	7,42 €
115 x 280	P 240	10	624497000	7,42 €

**Σετ λειαντικών φύλλων για ξύλο και μέταλλο, σειρά »professional«**

Κωδικός	Τιμή € (χωρίς ΦΠΑ)
 <b>Σετ λειαντικών φύλλων σύσφιξης 10 τμχ.</b> Περιέχει (2 x P 40, P 80, P 120, P 180 και P 240) Διαστάσεις: 93 x 230 mm Έκδοση: διάτρητο (8 οπών)	
624490000	6,01 €
 <b>Σετ λειαντικών φύλλων αυτοπρόσφυσης 10 τμχ.</b> Περιέχει (2 x P 40, P 80, P 120, P 180 και P 240) Διαστάσεις: 93 x 185 mm Έκδοση: διάτρητο (8 οπών)	
625774000	9,51 €
 <b>Σετ λειαντικών φύλλων αυτοπρόσφυσης 10 τμχ.</b> Περιέχει (2 x P 40, P 80, P 120, P 180 και P 240) Διαστάσεις: 115 x 230 mm Έκδοση: διάτρητο (14 οπών)	
625795000	14,05 €

**Λειαντικά φύλλα για παλμικά τριβεία αυτοπροσφύμενα - ΞΥΛΟ**



- Υψηλής ποιότητας χαρτί λείανσης με μέτρια τραχύτητα και υψηλή αφαίρεση υλικού
- Για καπλαμά, συμπαγές ξύλο, πολυεστέρα, χάλυβα και ανοξείδωτο χάλυβα, μη σιδηρούχα μέταλλα, ελαφρά κράματα
- Για λείανση μετώπων και πλευρών με καπλαμά, καπλαμάδες με επένδυση από συγκολλητικές άκρες τύπου hot-melt, διακοσμητική λείανση φύλλων από ανοξείδωτο χάλυβα, εργασίες επισκευής με λείανση σε ξύλα και μέταλλα

Διαστάσεις mm	Κόκκωση	Τεμάχια συσκευασίας	Κωδικός	Τιμή € (χωρίς ΦΠΑ)
 <b>Λειαντικό φύλλο σύσφιξης 93 x 230 mm 8 οπών »Classic«</b>				
93 x 230	P 40	10	624826000	5,27 €
93 x 230	P 60	10	624827000	4,78 €
93 x 230	P 80	10	624828000	4,57 €
93 x 230	P 120	10	624830000	4,32 €
93 x 230	P 180	10	624831000	4,32 €
93 x 230	P 240	10	624832000	4,32 €





**Λειαντικά φύλλα για παλμικά τριβεία αυτοπροσφύμενα - ΧΡΩΜΑ & ΒΕΡΝΙΚΙ**

- Υψηλής ποιότητας λειαντικά φύλλα με μέτρια τραχύτητα
- Για όλα τα ξύλα, μασίφ ξύλο, καπλαμάδες, πλαστικά, ακρυλικά, βερνίκια, στόκος, ενώσεις πλήρωσης
- Για την αφαίρεση αιχμών, τον καθαρισμό κόντρα πλακέ, καπλαμά, μασίφ ξύλο, λάκα κλπ

Διαστάσεις mm	Κόκκωση	Τεμάχια συσκευασίας	Κωδικός	Τιμή € (χωρίς ΦΠΑ)
 <b>Λειαντικό φύλλο αυτοπρόσφυσης 80 x 133 mm 16 οπών</b>				
 <b>NEO</b>				
80 x 133	P 40	10	635197000	5,61 €
80 x 133	P 60	10	635198000	5,61 €
80 x 133	P 80	10	635199000	5,61 €
80 x 133	P 120	10	635201000	5,61 €
80 x 133	P 180	10	635202000	5,61 €
80 x 133	P 240	10	635203000	5,61 €



	Διαστάσεις mm	Κόκκωση	Τεμάχια συσκευασίας	Κωδικός	Τιμή € (χωρίς ΦΠΑ)
	<b>Λειαντικό φύλλο αυτοπρόσφυσης 93 x 185 mm 8 οπών</b>				
	93 x 185	P 40	25	625881000	18,25 €
	93 x 185	P 60	25	625882000	14,97 €
	93 x 185	P 80	25	625883000	13,43 €
	93 x 185	P 120	25	625885000	12,48 €
	93 x 185	P 180	25	625886000	12,48 €
	93 x 185	P 240	25	625887000	12,48 €
	<b>Λειαντικό φύλλο αυτοπρόσφυσης 103 x 115 mm 6 οπών</b>				
	103 x 115	P 80	10	625641000	7,70 €
	103 x 115	P 120	10	625643000	7,70 €
	103 x 115	P 180	10	625644000	7,70 €
	103 x 115	P 240	10	625645000	7,70 €
	<b>Λειαντικό φύλλο αυτοπρόσφυσης 115 x 230 mm 14 οπών</b>				
	115 x 230	P 40	25	625891000	26,83 €
	115 x 230	P 60	25	625892000	21,77 €
	115 x 230	P 80	25	625893000	19,41 €
	115 x 230	P 100	25	625894000	17,88 €
	115 x 230	P 120	25	625895000	17,88 €
	115 x 230	P 180	25	625896000	17,88 €
	115 x 230	P 240	25	625897000	17,88 €
	115 x 230	P 320	25	625898000	17,88 €

## Ανταλλακτικά πέλματα λείανσης για παλμικά τριβεία

		Κωδικός	Τιμή € (χωρίς ΦΠΑ)
	<b>Πέσμα λείανσης 80 x 133 mm</b> <ul style="list-style-type: none"> <li>■ Διάτρητο πέσμα λείανσης αυτοπρόσφυσης για PowerMaxx SRA 12 BL</li> <li>■ Ιδιαίτερα αποτελεσματική εξαγωγή σκόνης σε συνδυασμό με την υφασματίνη σακούλα σκόνης (631369000) compact</li> <li>■ Σύστημα γρήγορης αλλαγής του πέλματος λείανσης</li> </ul>	635204000	21,03 €
	<b>Πέσμα λείανσης 92 x 184 mm</b> <ul style="list-style-type: none"> <li>■ Διάτρητο πέσμα λείανσης αυτοπρόσφυσης για SR 2185 / SRE 3185</li> </ul>	624729000	26,56 €
	<b>Πέσμα λείανσης 112 x 230 mm</b> <ul style="list-style-type: none"> <li>■ Διάτρητο πέσμα λείανσης αυτοπρόσφυσης για SRE 4351 TurboTec</li> </ul>	624737000	28,55 €
	<b>Πέσμα λείανσης 93 x 185 mm</b> <ul style="list-style-type: none"> <li>■ Διάτρητο πέσμα λείανσης αυτοπρόσφυσης για SRE 4350 TurboTec</li> </ul>	624738000	25,05 €
	<b>Πέσμα λείανσης διάτρητο 114 x 102 mm</b> <ul style="list-style-type: none"> <li>■ Διάτρητο πέσμα λείανσης αυτοπρόσφυσης για FSR 200 Intec</li> </ul>	625657000	18,37 €

## Εξαρτήματα για λείανση με το χέρι



Λειαντικά φύλλα 230 x 280 mm

Διαστάσεις mm	Κόκκωση	Τεμάχια συσκευασίας / Τεμάχια πακέτου	Κωδικός	Τιμή € (χωρίς ΦΠΑ)
 <p><b>Λειαντικά φύλλα 230 x 280 mm σειρά »Professional« - ΒΕΡΝΙΚΙ &amp; ΣΤΟΚΟΣ</b></p> <ul style="list-style-type: none"> <li>Υψηλής ποιότητας χαρτί λείανσης με υψηλή τραχύτητα για επισκευή αυτοκινήτου και βαφείο</li> <li>Για σκληρές επιφάνειες υλικού με πολύ καλή προσαρμοστικότητα και υψηλή σταθερότητα</li> <li>Για την επεξεργασία χρωμάτων, βερνικιών, πληρωτικών και πλαστικών στόκων</li> </ul>				
NEO				
230 x 280	P 80	1/50	628600000	0,77 €
230 x 280	P 120	1/50	628602000	0,71 €
230 x 280	P 180	1/50	628603000	0,71 €
230 x 280	P 240	1/50	628604000	0,71 €
230 x 280	P 320	1/50	628605000	0,71 €
230 x 280	P 400	1/50	628606000	0,71 €
230 x 280	P 600	1/50	628607000	0,71 €
230 x 280	P 1200	1/50	628608000	0,71 €
 <p><b>Λειαντικά φύλλα 230 x 280 mm σειρά »Professional« - ΞΥΛΟ &amp; ΧΡΩΜΑ</b></p> <ul style="list-style-type: none"> <li>Υψηλής ποιότητας χαρτί λείανσης με μέτρια τραχύτητα</li> <li>Ειδικά για την επεξεργασία ξύλου και βαφής</li> <li>Υψηλή αφαίρεση υλικού</li> </ul>				
NEO				
230 x 280	P 40	1/50	628609000	0,64 €
230 x 280	P 60	1/50	628610000	0,61 €
230 x 280	P 80	1/50	628611000	0,52 €
230 x 280	P 100	1/50	628612000	0,52 €
230 x 280	P 120	1/50	628613000	0,52 €
230 x 280	P 180	1/50	628615000	0,52 €
230 x 280	P 240	1/50	628617000	0,52 €
 <p><b>Λειαντικά φύλλα 230 x 280 mm σειρά »Professional« - ΜΕΤΑΛΛΟ &amp; ΜΗ ΣΙΔΗΡΟΥΧΑ ΜΕΤΑΛΛΑ</b></p> <ul style="list-style-type: none"> <li>Υψηλής ποιότητας χαρτί λείανσης με υψηλή τραχύτητα</li> <li>Ιδανικό προϊόν για λείανση προφίλ. Η εξαιρετικά ευέλικτη βάση βαμβακιού προσφέρει τη βέλτιστη προσαρμοστικότητα κατά τη λείανση</li> <li>Για την επεξεργασία μετάλλων και μη σιδηρούχων μετάλλων</li> </ul>				
NEO				
230 x 280	P 40	1/50	628620000	1,78 €
230 x 280	P 60	1/50	628621000	1,69 €
230 x 280	P 80	1/50	628622000	1,50 €
230 x 280	P 100	1/50	628623000	1,50 €
230 x 280	P 120	1/50	628624000	1,50 €
230 x 280	P 180	1/50	628626000	1,50 €
230 x 280	P 220	1/50	628627000	1,50 €
230 x 280	P 240	1/50	628628000	1,50 €
230 x 280	P 320	1/50	628630000	1,50 €

## Εξαρτήματα Τριβείων Δέλτα

### Λειαντικά φύλλα για πολυτριβείο FMS 200 Intec - ΧΡΩΜΑ & ΒΕΡΝΙΚΙ

- Υψηλής ποιότητας λειαντικά φύλλα με μέτρια τραχύτητα
- Για όλα τα ξύλα, μασίφ ξύλο, καπλαμάδες, πλαστικά, ακρυλικά, βερνίκια, στόκος, ενώσεις πλήρωσης
- Για την αφαίρεση αιχμών, τον καθαρισμό κόντρα πλακέ, καπλαμά, μασίφ ξύλο, λάκα κλπ

	Διαστάσεις mm	Κόκκωση	Τεμάχια συσκευασίας	Κωδικός	Τιμή € (χωρίς ΦΠΑ)
 <p><b>NEO</b></p>	<b>Λειαντικό φύλλο 100 x 150 mm, 9 οπών</b>				
	100 x 150	P 40	10	635205000	8,52 €
	100 x 150	P 60	10	635206000	8,52 €
	100 x 150	P 80	10	635207000	8,52 €
	100 x 150	P 100	10	635208000	8,52 €
	100 x 150	P 120	10	635209000	8,52 €
	100 x 150	P 180	10	635210000	8,52 €
	100 x 150	P 240	10	635211000	8,52 €
	<b>Λειαντικό φύλλο 100 x 150 mm, 11 οπών, 2 τμχ.</b>				
	100 x 150	P 40	10	625603000	9,54 €
	100 x 150	P 60	10	625604000	9,54 €
	100 x 150	P 80	10	625605000	9,38 €
	100 x 150	P 100	10	625606000	9,38 €
	100 x 150	P 120	10	625607000	9,38 €
	100 x 150	P 180	10	625608000	9,38 €
	100 x 150	P 240	10	625609000	9,38 €
	Mix (2 x P 60, P 80, P 120, P 180 και P 240)			625610000	9,38 €

### Λειαντικά φύλλα για πολυτριβείο FMS 200 Intec - ΧΡΩΜΑ & ΒΕΡΝΙΚΙ



- Υψηλής ποιότητας λειαντικά φύλλα με μέτρια τραχύτητα και υψηλή αφαίρεση υλικού
- Κατάλληλο για εργασίες σε χρώματα και βερνίκια όλων των τύπων
- Για την αφαίρεση αιχμών, τον καθαρισμό των καπλαμάδων, των συμπαγών ξύλων, των βερνικιών, των επιχρισμάτων κλπ

	Διαστάσεις mm	Κόκκωση	Τεμάχια συσκευασίας	Κωδικός	Τιμή € (χωρίς ΦΠΑ)
 <p><b>NEO</b></p>	<b>Λειαντικό φύλλο 100 x 150 mm, 9 οπών</b>				
	100 x 150	P 40	10	635212000	8,52 €
	100 x 150	P 60	10	635213000	8,52 €
	100 x 150	P 80	10	635214000	8,52 €
	100 x 150	P 120	10	635216000	8,52 €
	100 x 150	P 180	10	635217000	8,52 €
	100 x 150	P 240	10	635218000	8,52 €



Διαστάσεις mm	Κόκκωση	Τεμάχια συσκευασίας	Κωδικός	Τιμή € (χωρίς ΦΠΑ)
	Λιθαντικό φύλλο 100 x 150 mm, 11 οπών, 2 τμχ.			
100 x 150	P 40	10	625611000	11,62 €
100 x 150	P 60	10	625612000	11,62 €
100 x 150	P 80	10	625613000	11,25 €
100 x 150	P 100	10	625614000	11,25 €
100 x 150	P 120	10	625615000	11,25 €
100 x 150	P 180	10	625616000	11,25 €
100 x 150	P 240	10	625617000	11,25 €
	Mix (2 x P 40, P 80, P 120, P 180 και P 240)		625618000	11,25 €

Ανταλλακτικά πέλματα λείανσης αυτοπροσφυόμενα

	Κωδικός	Τιμή € (χωρίς ΦΠΑ)
 <p><b>Πέλα λείανσης, διάτρητο</b></p> <ul style="list-style-type: none"> <li>■ Διάτρητο πέλα λείανσης για PowerMaxx SMA 12 BL</li> <li>■ Ιδιαίτερα αποτελεσματική εξαγωγή σκόνης σε συνδυασμό με την υφασμάτινη σακούλα (631369000) compact</li> <li>■ Σύστημα γρήγορης αλλαγής του πέλατος λείανσης</li> </ul> <p>Διαστάσεις: 100 x 150 mm</p> <p><b>NEO</b></p>	635219000	21,03 €
 <p><b>Πέλα λείανσης, διάτρητο</b></p> <p>Διάτρητο πέλα λείανσης για FMS 200 Intec</p> <p>Διαστάσεις: 147 x 100 mm</p>	625600000	20,19 €

Εξαρτήματα συλλογής σκόνης για παλμικά και έκκεντρα τριβεία



Πλαστική θήκη συγκράτησης χάρτινων σάκων σκόνης

	Κωδικός	Τιμή € (χωρίς ΦΠΑ)
 <p><b>Πλαστική θήκη συγκράτησης σάκων + 1 σάκος</b></p> <p>Κατάλληλο για παλμικά τριβεία: Sr 356, Sr E 357, Sr 358, Sr E 359</p> <p>Κατάλληλο για έκκεντρα τριβεία: SX E 425, SX E 425 XL, SX E 450 Duo</p>	631289000	17,22 €

Χάρτινοι σάκοι συλλογής σκόνης

	Κωδικός	Τιμή € (χωρίς ΦΠΑ)
 <p><b>Χάρτινος σάκος συλλογής σκόνης</b></p> <p>Χωρίς θήκη συγκράτησης 631385000, 5 τμχ.</p> <p>Κατάλληλο για παλμικά τριβεία: Sr 226, Sr E 227, Sr 216, Sr E 217, Sr 326, Sr E 327, Sr 328, Sr E 329</p> <p>Κατάλληλο για έκκεντρα τριβεία: SX E 125</p>	631286000	11,67 €
 <p><b>Χάρτινος σάκος συλλογής σκόνης</b></p> <p>Χωρίς θήκη συγκράτησης 631289000, 5 τμχ.</p> <p>Κατάλληλο για παλμικά τριβεία: Sr 356, Sr E 357, Sr 358, Sr E 359</p> <p>Κατάλληλο για έκκεντρα τριβεία: SX E 425, SX E 425 XL, SX E 450 Duo</p>	631288000	14,28 €

## Υφασμάτινοι σάκοι σκόνης για παλμικά και έκκεντρα τριβεία

	Κωδικός	Τιμή € (χωρίς ΦΠΑ)
 <p><b>Υφασμάτινος σάκος σκόνης με εύκολη εκκένωση</b>                      Κατάλληλο για παλμικά τριβεία: SR 2185, SRE 3185                      Κατάλληλο για έκκεντρα τριβεία: SXE 3125, SXE 3150</p>	631287000	25,17 €
 <p><b>Υφασμάτινος σάκος σκόνης compact</b>                      Ανθεκτικό στη φθορά και πολύ μεγάλη διάρκεια ζωής χάρη στο υψηλής ποιότητας πολυεστερικό fleece                      Εύκολο άδειασμα χάρη στο σύστημα φερμουάρ και ελατηρίου (βγάζει προς τα έξω)                      Κατάλληλο για ηλεκτρικά εργαλεία με σύνδεση εξαγωγής με εσωτερική διάμετρο 28 mm                      Κατάλληλο για ηλεκτρικά εργαλεία με σύνδεση εξαγωγής με εξωτερική διάμετρο 35 mm</p>	631369000	40,62 €

NEO

## Πλαστικοί κάδοι σκόνης με φίλτρο για παλμικά και έκκεντρα τριβεία

	Κωδικός	Τιμή € (χωρίς ΦΠΑ)
 <p><b>Πλαστικός κάδος με πτυχωτό φίλτρο 631980000</b>                      Μπορεί να καθαριστεί πολλές φορές                      Κατάλληλο για έκκεντρα τριβεία: SXE 425 TurboTec, SXE 450 TurboTec</p>	625599000	34,14 €
 <p><b>Πλαστικός κάδος με πτυχωτό φίλτρο 625602000</b>                      Κατάλληλο για παλμικά τριβεία: FMS 200 Intec, FSR 200 Intec                      Κατάλληλο για έκκεντρα τριβεία: FSX 200 Intec</p>	625601000	16,53 €
 <p><b>Πλαστικός κάδος με πτυχωτό φίλτρο 631980000</b>                      Μπορεί να καθαριστεί πολλές φορές                      Περιλαμβάνεται στα SR 10-23 Intec / SXE 325 Intec                      Κατάλληλο για παλμικά τριβεία: SR 10-23, SR 10-23 Intec, SR 20-23, SR 180                      Κατάλληλο για έκκεντρα τριβεία: SXE 325 Intec</p>	631981000	35,97 €

## Πτυχωτά φίλτρα για παλμικά και έκκεντρα τριβεία

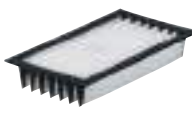
	Κωδικός	Τιμή € (χωρίς ΦΠΑ)
 <p><b>Πτυχωτό φίλτρο, πολυεστερικό</b>                      Για πλαστικό κάδο σκόνης 625601000                      Κατάλληλο για παλμικά τριβεία: FMS 200 Intec, FSR 200 Intec                      Κατάλληλο για έκκεντρα τριβεία: FSX 200 Intec</p>	625602000	6,60 €
 <p><b>Πτυχωτό φίλτρο, πολυεστερικό</b>                      Για πλαστικούς κάδους σκόνης 631981000, 625599000, 625598000                      Κατάλληλο για παλμικά τριβεία: SR 10-23, SR 10-23 Intec, SR 20-23, SRE 4350 TurboTec, SRE 4351 TurboTec, SR 180                      Κατάλληλο για έκκεντρα τριβεία: SXE 425 TurboTec, SXE 450 TurboTec</p>	631980000	16,38 €

## Αντάπτορας για σύνδεση σε απορροφητήρες σκόνης

	Κωδικός	Τιμή € (χωρίς ΦΠΑ)
 <p><b>Αντάπτορας Ø 35 mm για σύνδεση σε ηλεκτρική σκούπα</b>                      Κατάλληλο για παλμικά τριβεία: FMS 200 Intec, FSR 200 Intec                      Κατάλληλο για έκκεντρα τριβεία: FSX 200 Intec</p>	626996000	9,51 €

## Εξαρτήματα Τριβείων Δέλτα

## Λειαντικά φύλλα για τριβεία Δέλτα αυτοπροσφυόμενα - ΞΥΛΟ &amp; ΜΕΤΑΛΛΟ

- Υψηλής ποιότητας λειαντικά φύλλα με μέτρια τραχύτητα και μεγάλη αφαίρεση υλικού για ομοιογενές φινίρισμα
- Για καπλαμά, συμπαγές ξύλο, πολυεστέρα, χάλυβα και ανοξείδωτο χάλυβα, μη σιδηρούχα μέταλλα, ελαφρά κράματα
- Για λείανση μετώπων και πλευρών από καπλαμά, καπλαμάδες με επένδυση, καπλαμάδες με συγκολλητικές άκρες τύπου hot-melt, διακοσμητική λείανση φύλλων από ανοξείδωτο χάλυβα, εργασίες επισκευής σε ξύλα και λαμαρίνες

	Διαστάσεις mm	Κόκκωση	Τεμάχια συσκευασίας	Κωδικός	Τιμή € (χωρίς ΦΠΑ)
	<b>Λειαντικό φύλλο 93 x 93 mm, 6 οπών</b>				
	93 x 93	P 40	5	624940000	4,91 €
	93 x 93	P 60	5	624941000	4,48 €
	93 x 93	P 80	5	624942000	4,32 €
	93 x 93	P 100	5	624943000	4,17 €
	93 x 93	P 120	5	624944000	4,17 €
	93 x 93	P 180	5	624945000	2,82 €
	93 x 93	P 240	5	624946000	2,82 €
	93 x 93	P 320	5	624947000	2,82 €
	93 x 93	P 40	25	624980000	15,09 €
	93 x 93	P 60	25	624981000	13,92 €
	93 x 93	P 80	25	624982000	12,11 €
	93 x 93	P 100	25	624983000	11,04 €
	93 x 93	P 120	25	624984000	11,04 €
	93 x 93	P 180	25	624985000	11,04 €
	93 x 93	P 240	25	624986000	11,04 €
	93 x 93	P 320	25	624987000	11,04 €
	Mix (10 x P 60, 10 x P 80, 5 x P 120)			624988000	17,60 €

## Λειαντικά φύλλα για τριβεία Δέλτα αυτοπροσφυόμενα - ΧΡΩΜΑ &amp; ΒΕΡΝΙΚΙ

- Υψηλής ποιότητας λειαντικά φύλλα με μέτρια τραχύτητα και υψηλή αφαίρεση υλικού
- Κατάλληλο για εργασίες σε χρώματα και βερνίκια όλων των τύπων
- Για αφαίρεση αιχμών, καπλαμάδες, λείανση σε μασίφ ξύλο, κόντρα πλακέ και λάκες

	Διαστάσεις mm	Κόκκωση	Τεμάχια συσκευασίας	Κωδικός	Τιμή € (χωρίς ΦΠΑ)
	<b>Λειαντικό φύλλο 93 x 93 mm, 6 οπών</b>				
	93 x 93	P 40	25	625681000	15,52 €
	93 x 93	P 60	25	625682000	13,43 €
	93 x 93	P 80	25	625683000	12,54 €
	93 x 93	P 120	25	625685000	11,87 €
	93 x 93	P 180	25	625686000	11,87 €
	93 x 93	P 240	25	625687000	11,87 €
	93 x 93	P 320	25	625688000	11,87 €

## Συνθετικά δέρματα λείανσης αυτοπροσφυόμενα



- Χρησιμοποιείται για τη μορφοποίηση ξύλου (ρουστίκ εμφάνισης), για την αφαίρεση σκουριάς από μέταλλο και για την λείανση βαφών

Κόκκωση	Κωδικός	Τιμή € (χωρίς ΦΠΑ)
P 100	624958000	5,49 €
P 280	624959000	3,86 €

## Εξαρτήματα Τριβείων Δέλτα

### Ανταλλακτικά πέλματα λείανσης αυτοπροσφυόμενα

	Κωδικός	Τιμή € (χωρίς ΦΠΑ)
<p><b>Ανταλλακτικό πέγμα λείανσης αυτοπροσφυόμενο</b> Κατάλληλο για τα τριβεία DS E 170 και DS E 180 Διαστάσεις από γωνία σε γωνία: 93 mm</p>	624970000	11,32 €
<p><b>Ανταλλακτικό πέγμα λείανσης αυτοπροσφυόμενο</b> Κατάλληλο για τα τριβεία DSE 280, DSE 300 και DSE 300 Intec Διαστάσεις από γωνία σε γωνία: 90 mm</p>	624992000	11,65 €

### Προεκτεταμένο πέγμα για γρίλιες

	Κωδικός	Τιμή € (χωρίς ΦΠΑ)
<p><b>Προεκτεταμένο πέγμα για γρίλιες για τριβεία DSE 170/180/280/300</b> Για τριβείο Δέλτα DSE 170/180 / 280/300 Αυτοπροσφυόμενο</p>	624971000	11,90 €

### Ανταλλακτικό ύφασμα για πέγμα γριλιών

	Κωδικός	Τιμή € (χωρίς ΦΠΑ)
<p><b>Ανταλλακτικό ύφασμα για πέγμα γριλιών για τριβεία DSE 170/180/280/300</b> Αυτοκόλλητο ύφασμα με αυτοπρόσφυση (για ειδική πλάκα 624971000)</p>	624972000	7,51 €



### Πτυχωτά φίλτρα για παλμικά και έκκεντρα τριβεία

	Κωδικός	Τιμή € (χωρίς ΦΠΑ)
<p><b>10 φίλτρα για πλαστικό κάδο σκόνης</b> Φίλτρο για πλαστικό κάδο σκόνης 624993000 για DSE 300 Intec και DSE 280 Intec</p>	624995000	12,05 €
<p><b>Αντάπτορας για εξωτερική σύνδεση</b> ■ Για εξωτερική σύνδεση των DSE 300/ DSE 300 Intec και DSE 280 Intec</p>	624994000	15,55 €
<p><b>Αντάπτορας μείωσης σωλήνων από Ø 35 mm σε Ø 30 mm</b></p>	624996000	4,14 €

## Εξαρτήματα για Ταινιολειαντήρες

## Λειαντικές ταινίες ταινιολειαντήρων - ΞΥΛΟ &amp; ΜΕΤΑΛΛΟ

- Υψηλής ποιότητας χαρτί λείανσης με υψηλή ακαμψία για υψηλή αφαίρεση υλικού
- Για καπλαμά, συμπαγές ξύλο, πολυεστέρα, χάλυβα και ανοξείδωτο χάλυβα, μη σιδηρούχα μέταλλα, ελαφρά κράματα
- Για λείανση μετώπων και πλευρών με καπλαμά, έπιπλα επικαλυμμένα με επένδυση με συγκολλητικές άκρες τύπου hot-melt, εργασίες επισκευής σε ξύλα και μέταλλα

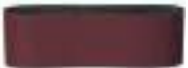
Διαστάσεις mm	Κόκκωση	Τεμάχια συσκευασίας	Κωδικός	Τιμή € (χωρίς ΦΠΑ)
<b>Λειαντικές ταινίες 75 x 533 mm</b>				
				
75 x 533	P 40	3	631001000	11,25 €
75 x 533	P 60	3	631002000	10,68 €
75 x 533	P 80	3	631003000	10,44 €
75 x 533	P 100	3	631004000	10,14 €
75 x 533	P 120	3	631005000	10,14 €
75 x 533	P 180	3	631006000	10,14 €
75 x 533	P 240	3	631007000	10,14 €
75 x 533	P 320	3	631008000	10,14 €
75 x 533	P 40	10	625929000	29,13 €
75 x 533	P 60	10	625930000	27,05 €
75 x 533	P 80	10	625931000	26,16 €
75 x 533	P 100	10	625932000	25,48 €
75 x 533	P 120	10	625933000	25,48 €
<b>Λειαντικές ταινίες 75 x 575 mm</b>				
				
75 x 575	P 40	3	625940000	10,37 €
75 x 575	P 60	3	625941000	9,72 €
75 x 575	P 80	3	625942000	9,38 €
75 x 575	P 120	3	625944000	9,23 €
<b>Λειαντικές ταινίες 180 x 1550 mm</b>				
				
180 x 1.550	P 60	2	631190000	32,01 €
180 x 1.550	P 80	2	631191000	29,46 €
180 x 1.550	P 100	2	631192000	27,90 €
180 x 1.550	P 150	2	631193000	27,90 €
180 x 1.550	P 80	2	631195000 <sup>1</sup>	52,62 €

<sup>1</sup>με υφασμάτινη βάση

## Λειαντικές ταινίες ταινιολειαντήρων - ΞΥΛΟ &amp; ΜΕΤΑΛΛΟ

Κωδικός	Τιμή € (χωρίς ΦΠΑ)
	
625928000	10,60 €

**3 Λειαντικές ταινίες**  
Περιέχει (1 x P60, P80, P100)  
Διαστάσεις: 75 x 533 mm

## Βάσεις ταινιολειαντήρων

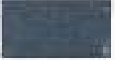
Κωδικός	Τιμή € (χωρίς ΦΠΑ)
	
631034000	21,51 €
	
631114000	19,71 €

**Βάση ταινιολειαντήρα κατασκευασμένη από ύφασμα με επίστρωση γραφίτη**  
Κατάλληλο για Ba E 1075  
Τεμάχια συσκευασίας: 2

**Βάση ταινιολειαντήρα κατασκευασμένη από ύφασμα με επίστρωση γραφίτη, κοκκώδης έκδοση**  
Διαστάσεις 84 x 160 mm  
Κατάλληλο για BAE 75  
Τεμάχια συσκευασίας: 2

## Τηλεσκοπικά Τριβεία Τοίχου: ποια μέσα λείανσης για ποια εφαρμογή;

	Φύλλα λείανσης με αυτοπρόσφυση, »professional«, πολλαπλής διάτρησης	Φύλλα λείανσης με αυτοπρόσφυση »professional«, επικαλυμμένο με στεατικό	Λειαντικό Πλέγμα με αυτοπρόσφυση	Φύλλα λείανσης με αυτοπρόσφυση, »professional«, SiC	Συνθετικά δέρματα λείανσης με αυτοπρόσφυση	Πέλματα λείανσης, μαλακά, Ø 225 mm Κωδικός 626662000	Πέλματα λείανσης, σκληρά, Ø 225 mm Κωδικός 626661000
Υλικό προς επεξεργασία							
Λείανση σύνθετων ραφών	■	■	■			■	■
Λείανση σε αμμόδεις περιοχές	■	□	□			■	■
Λείανση σε αμμόδεις περιοχές	P80 - P180	P80 - P180	P80 - P120			για μαλακό υλικό πλήρωσης	για σκληρό υλικό πλήρωσης
Λείανση λεπτή λείανση επιφάνειας (επεξεργασία υψηλής ποιότητας)	■	■				■	■
Λείανση λεπτή λείανση επιφάνειας (επεξεργασία υψηλής ποιότητας)	P180 - P220	P180 - P220					
Αφαίρεση υπολειμμάτων ταπετσαρίας	■	■	□			■	■
Αφαίρεση υπολειμμάτων ταπετσαρίας	P100 - P180	P100 - P180	P100				
Λείανση παλαιών στρώσεων βαφής	□	■	■				■
Λείανση παλαιών στρώσεων βαφής	P40 - P100	P40 - P100	P80 - P120				
Λείανση λεπτή λείανση βάσης	■	■	■				■
Λείανση λεπτή λείανση βάσης	P80 - P100	P80 - P100	P80				
Λείανση μονωτικών πλακών (π.χ. φελιζόλ)/ αρμών				■			■
Λείανση μονωτικών πλακών (π.χ. φελιζόλ)/ αρμών				P16			
Λείανση λεπτή λείανση επιφανειών με ταπετσαρία (ροκανίδια)				■			■
Λείανση λεπτή λείανση επιφανειών με ταπετσαρία (ροκανίδια)				P16			
Λείανση παλαιών στρώσεων βαφής πριν την εφαρμογή στρώσης ΝΕΟ					■	■	■
Λείανση παλαιών στρώσεων βαφής πριν την εφαρμογή στρώσης ΝΕΟ					A100 - A180		

□ Κατάλληλο

■ Εξαιρετικά κατάλληλο

## Εξαρτήματα για Τηλεσκοπικά Τριβεία Τοίχου

## Λειαντικά φύλλα αυτοπρόσφυσης για τριβεία τοίχου - ΚΟΝΙΑΜΑ &amp; ΠΕΤΡΑ



- Υψηλής ποιότητας χαρτί λείανσης με σιλικόνη για λείανση και αφαίρεση επιφανειών, όπως σανίδες αφρού για θερμομόνωση,τσιμεντοσανίδες, γυψοσανίδες, σοβά

Διάμετρος mm	Κόκκωση	Τεμάχια συσκευασίας	Κωδικός	Τιμή € (χωρίς ΦΠΑ)
225	P 16	10	626640000	41,80 €

## Λειαντικά φύλλα αυτοπρόσφυσης για τριβεία τοίχου - ΧΡΩΜΑ &amp; ΒΕΡΝΙΚΙ



- Υψηλής ποιότητας χαρτί λείανσης με μέτρια τραχύτητα και υψηλή αφαίρεση υλικού. Με κόκκους επικαλυμμένους με στεατικό
- Ειδικά για την λείανση σοβά γυψοσανίδας, χρωμάτων, βερνικιών

Διάμετρος mm	Κόκκωση	Τεμάχια συσκευασίας	Κωδικός	Τιμή € (χωρίς ΦΠΑ)
225	P 40	25	626641000	37,23 €
225	P 60	25	626642000	38,15 €
225	P 80	25	626643000	35,94 €
225	P 100	25	626644000	33,61 €
225	P 120	25	626645000	33,61 €
225	P 150	25	626646000	33,61 €
225	P 180	25	626647000	33,61 €
225	P 220	25	626648000	33,61 €

## Λειαντικά φύλλα αυτοπρόσφυσης για τριβεία τοίχου »multi perforation« - ΧΡΩΜΑ &amp; ΒΕΡΝΙΚΙ



- Υψηλής ποιότητας χαρτί λείανσης, σε πλήρη επιφάνεια, με υψηλή αφαίρεση υλικού
- Ιδιαίτερα ικανοποιητικό χάρη στη πλήρη επιφάνεια λείανσης για εργασία με χαμηλή σκόνη
- Ελαχιστοποιείται η φραγή των κόκκων λείανσης, παρέχοντας μεγαλύτερη αφαίρεση υλικού και μεγαλύτερη διάρκεια ζωής του λειαντικού
- Ειδικά για την λείανση σοβά γυψοσανίδας, χρωμάτων, βερνικιών

Διάμετρος mm	Κόκκωση	Τεμάχια συσκευασίας	Κωδικός	Τιμή € (χωρίς ΦΠΑ)
225	P 40	25	626649000	104,14 €
225	P 60	25	626650000	100,89 €
225	P 80	25	626651000	87,83 €
225	P 100	25	626652000	83,29 €
225	P 120	25	626653000	83,29 €
225	P 150	25	626654000	83,29 €
225	P 180	25	626655000	83,29 €
225	P 220	25	626656000	83,29 €

## Συνθετικά δέρματα λείανσης αυτοπροσφυόμενα για τριβεία τοίχου



- Κατάλληλο για λείανση, σκλήρυνση επιφανειών
- Ιδιαίτερα κατάλληλο για την λείανση ξύλινων επιφανειών

Διάμετρος mm	Κόκκωση	Τεμάχια συσκευασίας	Κωδικός	Τιμή € (χωρίς ΦΠΑ)
225	A 100	10	626659000	71,61 €
225	A 280	10	626660000	60,87 €

## Λειαντικά πλέγματα αυτοπροσφύμενα για τριβεία τοίχου



- Ειδικά για την λείανση σοβά και γυψοσανίδας
- Κατάλληλο για καμπυλωτές περιοχές

Διάμετρος mm	Κόκκωση	Τεμάχια συσκευασίας	Κωδικός	Τιμή € (χωρίς ΦΠΑ)
225	P 80	25	626657000	80,62 €
225	P 100	25	626658000	80,62 €
225	P 120	25	626660000	82,13 €

## Ανταλλακτικά πέλματα λείανσης αυτοπροσφύμενα για τριβεία τοίχου

	Κωδικός	Τιμή € (χωρίς ΦΠΑ)
<p><b>Ανταλλακτικό διάτρητο πέγμα λείανσης Ø 225 mm, 18 οπών, σκληρό</b></p> <ul style="list-style-type: none"> <li>■ Ιδιαίτερα κατάλληλο για υψηλή αφαίρεση υλικού</li> </ul> <p>Διάμετρος: 225 mm Σκληρότητα: σκληρό Έκδοση: διάτρητο (18 οπών)</p>	626661000	54,65 €
<p><b>Ανταλλακτικό διάτρητο πέγμα λείανσης Ø 225 mm, 18 οπών, μαλακό</b></p> <ul style="list-style-type: none"> <li>■ Ιδιαίτερα κατάλληλο για καμπύλες, ανώμαλες επιφάνειες</li> </ul> <p>Διάμετρος: 225 mm Σκληρότητα: μαλακό Έκδοση: διάτρητο (18 οπών)</p>	626662000	54,65 €

	Κωδικός	Τιμή € (χωρίς ΦΠΑ)
<p><b>Ανταλλακτική βούρτσα σκόνης</b></p> <ul style="list-style-type: none"> <li>■ Κατάλληλο για: LSV 5-225 / 5-225 Comfort</li> </ul>	626663000	31,16 €

	Κωδικός	Τιμή € (χωρίς ΦΠΑ)
<p><b>Ανταλλακτικός εύκαμπτος άξονας</b></p> <ul style="list-style-type: none"> <li>■ Απλός και γρήγορος για αλλαγή χωρίς εργαλεία</li> <li>■ Κατάλληλο για: LSV 5-225 / 5-225 Comfort</li> </ul>	626664000	133,65 €

	Κωδικός	Τιμή € (χωρίς ΦΠΑ)
<p><b>Επιμήκυνση λαβής</b></p> <ul style="list-style-type: none"> <li>■ Επιτρέπει την επιμήκυνση του μηχανήματος κατά 2.1 m</li> <li>■ Εύκολη και ασφαλής αποθήκευση στη θήκη του μηχανήματος</li> <li>■ Μήκος: 550 mm</li> <li>■ Κατάλληλο για: LSV 5-225 Comfort</li> </ul>	626665000	289,65 €



## Εξαρτήματα για Ευθείς Λειαντήρες και Ρούτερς

Τσοκ για OFE 738, Of E 1229 Signal, FME 737



Διάμετρος Ø mm	Έκδοση	Κωδικός	Τιμή € (χωρίς ΦΠΑ)
3 mm	εξάγωνο	631947000	27,90 €
6 mm	εξάγωνο	631945000	23,52 €
6 mm	double flat	630820000	22,86 €
8 mm	double flat	630833000	21,54 €
8 mm	εξάγωνο	631946000	20,07 €
1/8" (3,18 mm)	εξάγωνο	631948000	27,90 €
1/4" (6,35 mm)	double flat	630821000	22,86 €
1/4" (6,35 mm)	εξάγωνο	631949000	23,52 €

Για Of E 1812



Διάμετρος Ø mm	Έκδοση	Κωδικός	Τιμή € (χωρίς ΦΠΑ)
8 mm	εξάγωνο	631567000	34,05 €

## Εξαρτήματα για ρούτερ OFE 738 και Of E 1229 Signal

Κωδικός	Τιμή € (χωρίς ΦΠΑ)
631507000	106,05 €
631504000	7,08 €
631503000	2,91 €
631505000	95,91 €

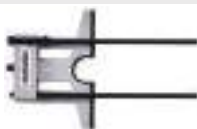

Παράλληλος οδηγός για κάθετες φρέζες  
 ■ Κατάλληλο για OFE 738 και Of E 1229 Signal



Κεντραδόρος για κυκλικές αυλακώσεις με προσαρμογή στη ράγα  
 ■ Κατάλληλο για OFE 738 και Of E 1229 Signal



Ενδιάμεσο πέγμα για τη βάση των κάθετων φρεζών, για κοπή ακμών  
 ■ Κατάλληλο για OFE 738 και Of E 1229 Signal



Οδηγός κυκλικής κοπής με μέγιστη διάμετρο 350 mm

Πρότυπα χάραξης



■ Για χάραξη κειμένου κ.λ.π. χρησιμοποιώντας το πρότυπο στερεωμένο στο τεμάχιο εργασίας

Διάμετρος D mm	Κωδικός	Τιμή € (χωρίς ΦΠΑ)
9	630105000	21,81 €
11	630106000	21,81 €
17	630118000	22,23 €
24	630119000	22,23 €
27	630120000	22,23 €
30	630121000	22,23 €

## Ράγα ολίσθησης

	Κωδικός	Τιμή € (χωρίς ΦΠΑ)
 <p><b>Ράγα ολίσθησης σεγών, δισκοπρίονων, ρούτερς (1.5 m)</b></p> <ul style="list-style-type: none"> <li>■ Ράγα κατασκευασμένη από ανθεκτικό, ανοδιωμένο αλουμίνιο</li> </ul> <p>Κατάλληλη για: Metabo σέγες, δισκοπρίονα και ρούτερ: OFE 738 και Of E 1229 Signal (όταν χρησιμοποιείτε τα κατάλληλα αξεσουάρ) KS 55 FS, KSE 55 Vario Plus, KS 66 Plus, KSE 68 Plus μπορούν να χρησιμοποιηθούν απευθείας. Κατάλληλο και για το σύστημα εξαγωγής σκόνης CED 125 Plus για σύνδεση με γωνιακό τροχό Συνολικό μήκος: 1,500 mm</p>	631213000	147,12 €

## Προσαρμογέας

	Κωδικός	Τιμή € (χωρίς ΦΠΑ)
 <p><b>Προσαρμογέας κάθετων φρεζών στη ράγα οδηγό</b></p> <ul style="list-style-type: none"> <li>■ Κατάλληλο για OFE 738 και Of E 1229 Signal με ενδιάμεσο πέλμα 631503000</li> </ul>	631248000	135,15 €

## Διάφορα βοηθητικά εξαρτήματα για κάθετες φρέζες

### Κάθετη βάση

	Κωδικός	Τιμή € (χωρίς ΦΠΑ)
 <p><b>Κάθετη βάση για τη φρέζα FME 737</b></p>	631501000	340,29 €

### Εύκαμπτοι άξονες

	Κωδικός	Τιμή € (χωρίς ΦΠΑ)
 <p><b>Εύκαμπτος άξονας (για FME 737 / G 500 / GE 700 / GE 710 Compact / GE 710 Plus)</b></p> <ul style="list-style-type: none"> <li>■ Κατάλληλο για ταχύτητες 20.000 έως 30.000 rpm</li> <li>■ Ρουλεμάν και στα δύο άκρα</li> <li>■ Για ευθείς λειαντήρες με τσοκ 6 mm. Ανταλλακτική φωλιά για εξαρτήματα με διάμετρο άξονα 3 mm που διατίθεται ως εξάρτημα (630715)</li> <li>■ Τσοκ 6 mm διατίθεται ως εξάρτημα (631945)</li> </ul> <p>Κατάλληλο για: FME 737, G 400, GE 710 Compact, GE 710 Plus, GA 18 LTX Μήκος: 1.3 m Στέλεχος: 6 mm Διάμετρος: 6 mm Βάρος: 0.8 kg</p>	627609000	754,68 €

	Κωδικός	Τιμή € (χωρίς ΦΠΑ)
 <p><b>Εύκαμπτος άξονας (για FME 737 / G 500 / GE 700 / GE 900 Plus / GE 710 Compact / GE 710 Plus / GE 950 G Plus)</b></p> <ul style="list-style-type: none"> <li>■ Κατάλληλο για ταχύτητες 7.500 έως 30.000 rpm</li> <li>■ Ρουλεμάν και στα δύο άκρα</li> <li>■ Για ευθείς λειαντήρες με τσοκ 8 mm. Ανταλλακτική φωλιά για εξαρτήματα με διάμετρο άξονα 6 mm (630977) και διάμετρο άξονα 3 mm (630976), διατίθεται ως εξάρτημα</li> <li>■ Τσοκ 6 mm διατίθεται ως εξάρτημα (631945)</li> </ul> <p>Κατάλληλο για: FME 737, G 400, GE 710 Compact, GE 710 Plus, GE 950 G Plus, GA 18 LTX                      Μήκος: 1.3 m                      Στέλεχος: 8 mm                      Διάμετρος: 8 mm                      Βάρος: 0.8 kg</p>	630980000	769,50 €

17

18

19

**Φωλιές για εύκαμπτους άξονες**

Διάμετρος mm	Κωδικός	Τιμή € (χωρίς ΦΠΑ)
 <p><b>Φωλιά για 630980000</b></p> <ul style="list-style-type: none"> <li>■ Για αλλαγή χιλιostών στον εύκαμπτο άξονα</li> </ul>		
3 mm	630976000	54,51 €
6 mm	630977000	37,14 €
8 mm	630979000	37,14 €
 <p><b>Φωλιά για 627609000</b></p> <ul style="list-style-type: none"> <li>■ Για αλλαγή χιλιostών στον εύκαμπτο άξονα</li> </ul>		
6 mm	630714000	31,02 €
3 mm	630715000	41,31 €

21

22

23

24

**Βάση στήριξης εργαλείων**

	Κωδικός	Τιμή € (χωρίς ΦΠΑ)
 <p><b>Βάση στήριξης</b></p> <ul style="list-style-type: none"> <li>■ Λαιμός Ø 43 mm</li> <li>■ Ο σφιγκτήρας (627107) χρησιμεύει για την ασφαλή στερέωση</li> </ul>	627354000	58,80 €

25

26

27

**Σφιγκτήρας**

	Κωδικός	Τιμή € (χωρίς ΦΠΑ)
 <p><b>Σφιγκτήρας</b></p> <ul style="list-style-type: none"> <li>■ Για ασφαλή στερέωση σε τραπέζι εργασίας</li> </ul>	627107000	52,15 €

28

29

30

31

32

## Εξαρτήματα για εργαλεία αφαίρεσης βαφής

### Μαχαίρια καρβιδίου για LF 724 S



- Υψηλής ποιότητας καρβίδιο για μεγάλη διάρκεια ζωής και ομοιόμορφο αποτέλεσμα αφαίρεσης

Τεμάχια συσκευασίας	Κωδικός	Τιμή € (χωρίς ΦΠΑ)
4	631720000	26,16 €
10	631660000	55,47 €

### Εύκαμπτος σωλήνας



#### Εύκαμπτος σωλήνας Ø 27 mm, 3.5 m μήκος

- Ευέλικτη και εύκολη επέκταση: ο σωλήνας εξαγωγής μπορεί να συνδεθεί σε έναν δεύτερο χωρίς πρόσθετο σύνδεσμο
- Με μπαγιονέτ και σύνδεσμο από καουτσούκ (εσωτερικό Ø 30 mm, εξωτερικό Ø 35 mm)

Μήκος σωλήνα: 3.5 m  
 Οπή-Ø, εσωτερική: 27 mm  
 Οπή-Ø, εξωτερική: 33 mm  
 Σύνδεση-Ø, εξωτερική: 27 mm

Ανιστατικό: όχι  
 Μεταφέρει ηλεκτρισμό: όχι  
 Σύνδεση μπαγιονέτ: ναι  
 Περιστρεφόμενος προσαρμογέας: πλευρά μηχανής

Κωδικός	Τιμή € (χωρίς ΦΠΑ)
631938000	147,36 €

## Εξαρτήματα για πλάνες











### Μαχαίρια πλάνης καρβιδίου

	Κωδικός	Τιμή € (χωρίς ΦΠΑ)
<p><b>Μαχαίρια πλάνης καρβιδίου 82 mm, 2 τμχ.</b>                      Τεμάχια συσκευασίας: 2                      Κατάλληλο για: HO 18 LTX 20-82, HO 26-82, HO 0882</p>	630282000	14,37 €
<p><b>Μαχαίρια πλάνης καρβιδίου 82 mm, 10 τμχ.</b>                      Τεμάχια συσκευασίας: 10                      Κατάλληλο για: HO 18 LTX 20-82, HO 26-82, HO 0882</p>	630272000	58,74 €

### Άλλα εξαρτήματα για πλάνες

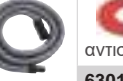
	Κωδικός	Τιμή € (χωρίς ΦΠΑ)
<p><b>Βάση σταθερής λειτουργίας για πλάνες χειρός</b>                      Κατάλληλο για HO 0882</p>	631599000	115,14 €
<p><b>Σφυγκτήρας</b>                      ■ Για ασφαλή στερέωση σε τραπέζι εργασίας</p>	627107000	52,15 €

Ποια επιλογή σύνδεσης για ποιο ηλεκτρικό εργαλείο;

	Σκούπες γενικών χρήσεων ρεύματος				Σκούπες γενικών χρήσεων μπαταρίας			
	ASA 32 L ASA 25 L PC1) ASA 30 L PC (nox1) ASR 25 L SC ASR 25 M SC	ASR 50 L SC ASR 50 M SC ASR 35 L ACP ASR 35 M ACP ASR 35 H ACP			AS 18 L PC AS 18 L PC Compact AS 18 HEPA PC Compact ASR 36-18 BL 25 M SC			
Διάμετρος σωλήνα αναρρόφησης	Ø 27 mm		Ø 32 mm	Ø 35 mm				
Μήκος σωλήνα	3,5 m	3,5 m	3,5 m	2,5 m	3,2 m	4,0 m	4,0 m	
Κωδικός	631938000	631939000	631337000	631752000	631362000	631370000	630344000	
								
	αντιστατικό			αντιστατικό 630177000 μεταφέρει ηλεκτρισμό				
	χωρίς αντάππορα			με 624996000 				
Αντάππορες και σύνδεσμοι								
<b>Τηλεσκοπικά τριβεία τοίχου</b>								
LSV 5-225 Comfort, LSV 5-225	■							
<b>Δισκοπρίονα Μπαταρίας</b>								
KS 18 LTX 57, KS 18 LTX 66 BL, KT 18 LTX 66 BL	■							
<b>Ηλεκτρικά Δισκοπρίονα</b>								
KSE 55 Vario Plus, KS 55, KS 55 FS, KS 85 FS / KS 66 FS	■/□							
<b>Σέγες</b>								
STA 18 LTX 100, STAB 18 LTX 100 STE 140 Plus, STEB 140 Plus STA 18 LTX 140, STEB 65 Quick, STE 100 Quick STEB 70 Quick, STEB 80 Quick	■							
<b>Τριβεία</b>								
DSE 280 Intec, DSE 300 Intec	με αντάππορα 624994000							
FMS 200 Intec, FSR 200 Intec, FSX 200 Intec	■							
SRE 3185, SR 2185, SXE 3125, SXE 3150	■							
SX E 400	■							
SXE 425 TurboTec, SXE 450 TurboTec , SXA 18 LTX 125 BL	■							
SXE 150-2.5 BL, SXE 150-5.0 BL	■							
SRE 4350 TurboTec, SRE 4351 TurboTec	■							
<b>Πολυεργαλεία</b>								
MT 18 LTX, MT 18 LTX BL QSL, MT 400 Quick	■							
<b>Ταινιολειαντήρες</b>								
BAE 75	■							
<b>Διαμαντοκόφτες</b>								
T 13 - 125 CED, TEPB 19-180 RT CED, TE 24-230 MVT CED	■/□							
CED 125, CED 125 Plus, CED 125 Clip	■/□							
Δίσκοι λείανσης Ø 180 mm, Ø 230 mm	■/□							
<b>Ρούτερ και Πλάνες</b>								
HO 18 LTX 20-82, HO 26-82, LF 724 S, OFE 738, OFE 1229 Signal	■/□							
<b>Φρέζες τοίχου</b>								
MFE 65	■							
MFE 40	■							
<b>Τριβεία ανακαίνισης</b>								
RSEV 17-125, RESV 19-125 RT, RFEV 19-125 RT, Κάλυμμα εξαγωγής σκόνης GED 125	■/□							

1) συμβατό μόνο με 631337000

















- Σύνδεση δυνατή χωρίς αντάππορα
- Δυνατότητα σύνδεσης μέσω προαιρετικού δακτυλίου ζεύξης (Κωδικός 630796000)

**Δυνατότητες εξαγωγής κατά τη διάτρηση**

- Βάση του συστήματος 2 θαλάμων και του αφρώδους ελαστικού, παραμένει συνδεδεμένο σε όλες σχεδόν τις (ακόμη και ανομοιόμορφες) επιφάνειες, όπως σε γύψο, φυσική πέτρα και ταπετσαρία ξύλου
- Προσαρμογέας ηλεκτρικής σκούπας για την εξαγωγή σκόνης από το σημείο διάτρησης
- Ασφαλής και χωρίς σκόνη διάτρηση σε τοίχους και οροφές







	<b>Αντάππορας αναρρόφησης σκόνης DDE 14</b> Για διάτρηση Ø 4 - 14 mm Σύνδεση Ø 37 mm εξωτερικά / Ø 32 mm εσωτερικά	Κωδικός	Τιμή € (χωρίς ΦΠΑ)		<b>Αντάππορας αναρρόφησης σκόνης DDE 72</b> Για διάτρηση Ø 6-72 mm Σύνδεση Ø 37 mm εξωτερικά / Ø 32 mm εσωτερικά	Κωδικός	Τιμή € (χωρίς ΦΠΑ)
		630829000	46,37 €			631343000	148,32 €

Ποια επιλογή σύνδεσης για ποιο εργαλείο επεξεργασίας ξύλου;

	Σκούπες γενικών χρήσεων ρεύματος						Σκούπες γενικών χρήσεων μπαταρίας			Μονάδες Αναρρόφησης Πυρσομάτων και Σκόνης					
	ASA 32 L ASA 25 L PC <sup>1)</sup> ASA 30 L PC Inox <sup>1)</sup> ASR 25 L SC		ASR 50 L SC ASR 50 M SC ASR 35 L, M, H ACP				AS 18 L PC AS 18 L PC Compact AS 18 HEPA PC Compact ASR 36-18 BL 25 M SC				SPA 1200 SPA 1702 W SPA 2002 W SPA 2002 D				
<b>Διάμετρος</b>	Ø 27 mm		Ø 32 mm		Ø 35 mm			Ø 58 mm			Ø 100 mm				
<b>Μήκος</b>	3,5 m	3,5 m	3,5 m	2,5 m	3,2 m	4,0 m	3 m			2,5 m <sup>2)</sup>	5 m	10 m			
<b>Κωδικός</b>	631938000	631939000	631337000	631752000	631362000	631370000	630312000				7854112915	7854115035			
															
	αντιστατικό					αντιστατικό 630177000									
						μεταφέρει ηλεκτρισμό									
<b>Αντάπτορες και σύνδεσμοι</b>	χωρίς αντάπτορα	με αντάπτορα αναρρόφησης 0910059955	με αντάπτορα 630316000	με αντάπτορα αναρρόφησης 0910031260	χωρίς αντάπτορα	με αντάπτορα αναρρόφησης Multi 0910058010	με αντάπτορα αναρρόφησης 0910031260	χωρίς αντάπτορα	με αντάπτορα αναρρόφησης Multi 0910058010	με γενικό αντάπτορα 0913031288					
															
				+ αντάπτορα 630316000											
<b>Φαλτσοπρίονα</b>															
KS 18 LTX 216 KGS 18 LTX 216 KS 216 M Lasercut KGS 216 M KGSV 216 M KGS 254 M KGS 305 M KS 305 M	■/□								□			□			
KGSV 72 Xact KGSV 72 Xact SYM	■/□								□			□			
KGS 254 Plus KGS 254 I Plus KGS 315 Plus				■		■						■			
KGT 305 M	■/□								□			□			
<b>Επιτραπέζια Δισκοπρίονα</b>															
TS 36-18 LTX BL 254	■/□								□			□			
TS 216 TS 254	■/□								■			■			
TS 254 M	■/□								■			□			
TKHS 315 C TKHS 315 M						■						■			
<b>Πλάνες Εκχόνδρισης</b>															
HC 260 C DH 330												■			
<b>Πριονοκορδέλες</b>															
BAS 261 Precision BAS 318 Precision	□			■		■						■			

■ Σύνδεση δυνατή χωρίς αντάπτορα  
 □ Δυνατότητα σύνδεσης μέσω προαιρετικού δακτυλίου ζεύξης (Κωδικός 630796000)  
<sup>1)</sup> συμβατό μόνο με 631337000  
<sup>2)</sup> διατίθεται μόνο στα περιεχόμενα συσκευασίας, διαθέσιμο ως ανταλλακτικό

## Εύκαμπτοι σωλήνες για απορροφητήρες σκόνης

	Κωδικός	Τιμή € (χωρίς ΦΠΑ)	
 <p><b>Εύκαμπτος σωλήνας Ø 27 mm, 3.5 m μήκος</b></p> <ul style="list-style-type: none"> <li>■ Ευέλικτη και εύκολη επέκταση: ο σωλήνας εξαγωγής μπορεί να συνδεθεί σε έναν δεύτερο χωρίς πρόσθετο σύνδεσμο</li> <li>■ Με μπαγιονέτ και σύνδεσμο από καουτσούκ (εσωτερικό Ø 30 mm, εξωτερικό Ø 35 mm)</li> </ul> <p>Μήκος σωλήνα: 3.5 m            Οπή-Ø, εσωτερική: 27 mm            Οπή-Ø, εξωτερική: 33 mm            Σύνδεση-Ø, εξωτερική: 27 mm</p> <p>Αντιστατικό: όχι            Μεταφέρει ηλεκτρισμό: όχι            Σύνδεση μπαγιονέτ: ναι            Περιστρεφόμενος προσαρμογέας: πλευρά μηχανής</p>	631938000	147,36 €	17
 <p><b>Εύκαμπτος σωλήνας Ø 27 mm, 3.5 m μήκος (αντιστατικός)</b></p> <ul style="list-style-type: none"> <li>■ Αντιστατικός σωλήνας αναρρόφησης</li> <li>■ Ευέλικτη και εύκολη επέκταση: ο σωλήνας εξαγωγής μπορεί να συνδεθεί σε έναν δεύτερο χωρίς πρόσθετο σύνδεσμο</li> <li>■ Με μπαγιονέτ και σύνδεσμο από καουτσούκ (εσωτερικό Ø 30 mm, εξωτερικό Ø 35 mm)</li> </ul> <p>Μήκος σωλήνα: 3.5 m            Οπή-Ø, εσωτερική: 27 mm            Οπή-Ø, εξωτερική: 33 mm            Σύνδεση-Ø, εξωτερική: 27 mm</p> <p>Αντιστατικό: ναι            Μεταφέρει ηλεκτρισμό: όχι            Σύνδεση μπαγιονέτ: ναι            Περιστρεφόμενος προσαρμογέας: όχι</p>	631939000	214,47 €	18
 <p><b>Εύκαμπτος σωλήνας Ø 32 mm, 3.5 m μήκος</b></p> <ul style="list-style-type: none"> <li>■ Με δακτύλιο σύζευξης με άνοιγμα αέρα διακλάδωσης</li> <li>■ Βασικός εξοπλισμός για ASA 25 L PC και ASA 30 L PC Inox</li> </ul> <p>Μήκος σωλήνα: 3.5 m            Οπή-Ø, εσωτερική: 32 mm            Οπή-Ø, εξωτερική: 40 mm            Σύνδεση-Ø, εξωτερική: 27 mm</p> <p>Αντιστατικό: όχι            Μεταφέρει ηλεκτρισμό: όχι            Σύνδεση μπαγιονέτ: όχι            Περιστρεφόμενος προσαρμογέας: και στις δύο πλευρές</p>	631337000	72,45 €	19
 <p><b>Εύκαμπτος σωλήνας Ø 35 mm, 1.75 m μήκος</b></p> <ul style="list-style-type: none"> <li>■ Με περιστροφική άρθρωση και σύνδεσμο μπαγιονέτ</li> <li>■ Βασικός εξοπλισμός για AS 20 L</li> </ul> <p>Μήκος σωλήνα: 1.75 m            Οπή-Ø, εσωτερική: 38 mm            Οπή-Ø, εξωτερική: 45 mm            Σύνδεση-Ø, εξωτερική: 27 mm</p> <p>Αντιστατικό: όχι            Μεταφέρει ηλεκτρισμό: όχι            Σύνδεση μπαγιονέτ: ναι            Περιστρεφόμενος προσαρμογέας: και στις δύο πλευρές</p>	631751000	39,42 €	20
 <p><b>Εύκαμπτος σωλήνας Ø 35 mm, 2.5 m μήκος</b></p> <ul style="list-style-type: none"> <li>■ Με περιστροφική άρθρωση</li> <li>■ Για τοποθέτηση μπαγιονέτ</li> </ul> <p>Μήκος σωλήνα: 2.5 m            Οπή-Ø, εσωτερική: 38 mm            Οπή-Ø, εξωτερική: 45 mm            Σύνδεση-Ø, εξωτερική: 27 mm</p> <p>Αντιστατικό: όχι            Μεταφέρει ηλεκτρισμό: όχι            Σύνδεση μπαγιονέτ: ναι            Περιστρεφόμενος προσαρμογέας: και στις δύο πλευρές</p>	631752000	58,32 €	21
 <p><b>Εύκαμπτος σωλήνας Ø 35 mm, 3.2 m μήκος</b></p> <ul style="list-style-type: none"> <li>■ Με περιστροφική άρθρωση</li> <li>■ Ευέλικτη και εύκολη επέκταση: ο σωλήνας εξαγωγής μπορεί να συνδεθεί σε έναν δεύτερο χωρίς πρόσθετο σύνδεσμο</li> <li>■ Βασικός εξοπλισμός για ASA 32 L, ASR 50 L SC, και ASR 25 L SC</li> </ul> <p>Μήκος σωλήνα: 3.5 m            Οπή-Ø, εσωτερική: 38 mm            Οπή-Ø, εξωτερική: 45 mm            Σύνδεση-Ø, εξωτερική: 27 mm</p> <p>Αντιστατικό: όχι            Μεταφέρει ηλεκτρισμό: όχι            Σύνδεση μπαγιονέτ: όχι            Περιστρεφόμενος προσαρμογέας: και στις δύο πλευρές</p>	631362000	102,78 €	22

17

18

19

20

21

22

23

24

25

26

27





28

29

30





31

32



	Κωδικός	Τιμή € (χωρίς ΦΠΑ)
 <p><b>Εύκαμπτος σωλήνας Ø 35 mm, 4,0 m μήκος</b></p> <ul style="list-style-type: none"> <li>Όταν χρησιμοποιείτε έναν δεύτερο εύκαμπτο σωλήνα αναρρόφησης, η συσκευή εξαγωγής σκόνης μπορεί να τοποθετηθεί σε απόσταση μέχρι 8 m από την περιοχή εργασίας</li> <li>Με μπαγιονέτ για σύνδεση με το ακροφύσιο εξαγωγής των MFE 30, MFX 65 και MFE 65</li> </ul> <p>Μήκος σωλήνα: 4 m                      Οπή-Ø, εσωτερική: 33 mm                      Οπή-Ø, εξωτερική: 40 mm                      Σύνδεση-Ø, εξωτερική: 58 mm</p> <p>Αντιστατικό: όχι                      Μεταφέρει ηλεκτρισμό: όχι                      Σύνδεση μπαγιονέτ: ναι                      Περιστρεφόμενος προσαρμογέας: και στις δύο πλευρές</p>	630344000	168,63 €
 <p><b>Εύκαμπτος σωλήνας Ø 35 mm, 4,0 m μήκος (αντιστατικός)</b></p> <ul style="list-style-type: none"> <li>Αντιστατικός σωλήνας αναρρόφησης</li> <li>Με περιστροφική άρθρωση και σύνδεσμο μπαγιονέτ</li> <li>Ευέλικτη και εύκολη επέκταση: ο σωλήνας εξαγωγής μπορεί να συνδεθεί σε έναν δεύτερο χωρίς πρόσθετο σύνδεσμο</li> <li>Βασικός εξοπλισμός για ASA 50 M SC</li> </ul> <p>Μήκος σωλήνα: 4 m                      Οπή-Ø, εσωτερική: 38 mm                      Οπή-Ø, εξωτερική: 45 mm                      Σύνδεση-Ø, εξωτερική: 27 mm</p> <p>Αντιστατικό: ναι                      Μεταφέρει ηλεκτρισμό: όχι                      Σύνδεση μπαγιονέτ: ναι                      Περιστρεφόμενος προσαρμογέας: και στις δύο πλευρές</p>	631370000	317,76 €
 <p><b>Εύκαμπτος σωλήνας Ø 58 mm, 3,0 m μήκος</b></p> <ul style="list-style-type: none"> <li>Όταν χρησιμοποιείτε έναν δεύτερο εύκαμπτο σωλήνα αναρρόφησης, η συσκευή εξαγωγής σκόνης μπορεί να τοποθετηθεί σε απόσταση μέχρι 6 m από την περιοχή εργασίας</li> </ul> <p>Μήκος σωλήνα: 3 m                      Οπή-Ø, εσωτερική: 47 mm                      Οπή-Ø, εξωτερική: 58 mm                      Σύνδεση-Ø, εξωτερική: 58 mm</p> <p>Αντιστατικό: όχι                      Μεταφέρει ηλεκτρισμό: όχι                      Σύνδεση μπαγιονέτ: όχι</p>	630312000	111,30 €
 <p><b>Εύκαμπτος σωλήνας Ø 35 mm, 4,0 m μήκος</b></p> <ul style="list-style-type: none"> <li>Ηλεκτροαγώγιμος σωλήνας αναρρόφησης</li> <li>Ευέλικτη και εύκολη επέκταση: ο εύκαμπτος σωλήνας εξαγωγής μπορεί να συνδεθεί σε έναν δεύτερο χωρίς πρόσθετο σύνδεσμο</li> <li>Βασικός εξοπλισμός για ASR 36-18 BL 25 M SC</li> </ul> <p>Μήκος σωλήνα: 4 m                      Οπή-Ø, εσωτερική: 38 mm                      Οπή-Ø, εξωτερική: 45 mm                      Σύνδεση-Ø, εξωτερική: 27 mm</p> <p>Αντιστατικό: όχι                      Μεταφέρει ηλεκτρισμό: ναι                      Σύνδεση μπαγιονέτ: ναι                      Περιστρεφόμενος προσαρμογέας: και στις δύο πλευρές</p>	630177000	247,23 €

NEO





## Αντάπτορες

	Κωδικός	Τιμή € (χωρίς ΦΠΑ)
 <p><b>Λαβή ρύθμισης αέρα και αντάπτορας σωλήνων</b></p> <ul style="list-style-type: none"> <li>Ως λαβή, για σύνδεση μεταξύ των εύκαμπτων σωλήνων αναρρόφησης και των σωλήνων αναρρόφησης</li> <li>Βασικός εξοπλισμός για ASR 2025, ASR 2050 και SHR 2050 M</li> </ul>	630317000	19,14 €
 <p><b>Αντάπτορας μείωσης σωλήνων από Ø 58mm σε Ø 35mm</b></p>	631364000	5,37 €
 <p><b>Αντάπτορας μείωσης σωλήνων από Ø 35mm σε Ø 30mm</b></p>	624996000	4,14 €
 <p><b>Αντάπτορας μείωσης σωλήνων από Ø 58mm σε Ø 35mm</b></p>	630316000	11,13 €
 <p><b>Αντάπτορας μείωσης σωλήνων από Ø 48mm σε Ø 41mm</b></p> <ul style="list-style-type: none"> <li>Ιδιαίτερα κατάλληλο για χοντρή βρωμιά, καθώς και για εργαλεία με υψηλή παραγωγή σκόνης</li> </ul> <p>Υλικό: πλαστικό                      Εξωτερική-Ø: 45 mm                      Εσωτερική-Ø: 40 mm</p>	630796000	37,44 €





		Κωδικός	Τιμή € (χωρίς ΦΠΑ)
	<b>Αντάπτορας μείωσης σωλήνων από Ø 35mm σε Ø 28mm</b> <ul style="list-style-type: none"> <li>■ Αντάπτορας σύνδεσης γενικής χρήσης για τα περισσότερα ηλεκτρικά εργαλεία χειρός. Τυπική σύνδεση των εύκαμπτων σωλήνων αναρρόφησης Metabo</li> <li>■ Με αντιολισθητική εσωτερική αυλάκωση</li> <li>■ Κατάλληλο για ηλεκτρικά εργαλεία με σύνδεση εξαγωγής με εσωτερική διάμετρο 35 mm</li> <li>■ Κατάλληλο για ηλεκτρικά εργαλεία με σύνδεση εξαγωγής με εξωτερική διάμετρο 28 mm</li> </ul> Υλικό: πλαστικό Εξωτερική-Ø: 35 mm Εσωτερική-Ø: 28 mm	630798000	26,82 €
	<b>Αντάπτορας μπαγιονέτ Ø 35 mm</b> <ul style="list-style-type: none"> <li>■ Μπορεί να συνδεθεί με όλα τα εργαλεία Metabo με σύνδεση μπαγιονέτ</li> <li>■ Αντάπτορας μπαγιονέτ για σύνδεση σε όλους τους σωλήνες αναρρόφησης Ø 35mm Metabo</li> <li>■ Κατάλληλο για: SXE 450 Turbotec, SXE 425 TURBOTEC, Of E 1229 Signal, KSE 55 Vario Plus, KS 66 Plus, KS 66, KSE 55 Vario Plus</li> </ul>	630898000	14,79 €
	<b>Σύνδεσμος τύπου Y Ø 58 mm</b>	630897000	9,96 €

## Σωλήνες





















	Διάμετρος mm	Μήκος m	Υλικό	Τεμάχια συσκευασίας	Κωδικός	Τιμή € (χωρίς ΦΠΑ)
	35	0,3	Πλαστικό	1 Set	630168000	28,17 €
	35	0,4	Πλαστικό	2	630314000	52,83 €
	58	0,4	Πλαστικό	2	630867000	29,49 €
	35	0,4	Επιχρωμιωμένοι	2	631363000	76,38 €

## Πέλματα δαπέδου

		Κωδικός	Τιμή € (χωρίς ΦΠΑ)
	<b>Πέλμα δαπέδου 120 mm</b> <ul style="list-style-type: none"> <li>■ Βασικός εξοπλισμός για ASA 1202 και AS 18 L PC</li> </ul> Πλάτος: 120 mm Σύνδεση-Ø, εσωτερική: 35 mm	630320000	14,35 €
	<b>Πέλμα δαπέδου 300 mm με αντίστροφη</b> <ul style="list-style-type: none"> <li>■ Το πέλμα δαπέδου γενικής χρήσης ηλεκτρικής σκούπας καλύπτει υψηλές απαιτήσεις</li> <li>■ Μεγάλο ροδάκι 2K στο πίσω μέρος</li> <li>■ Ανεξάρτητα από χαλί ή σκληρό δάπεδο, γλιστράει ιδιαίτερα αθόρυβα και παρέχει εξαιρετική απόδοση αναρρόφησης</li> <li>■ Με δυνατότητα αντίστροφης</li> </ul> Πλάτος: 300 mm Σύνδεση-Ø, εσωτερική: 35 mm	630322000	40,38 €
	<b>Πέλμα δαπέδου 300 mm</b> <ul style="list-style-type: none"> <li>■ Πλαστικό πέλμα δαπέδου με βουρτσάκι (δεν αντικαθίσταται)</li> <li>■ Σχεδιασμός σύμφωνα με τις προδιαγραφές BG Bau, διαστάσεις ανοίγματος αναρρόφησης: 28x70 mm</li> </ul> Πλάτος: 300 mm Σύνδεση-Ø, εσωτερική: 35 mm	630169000	41,19 €

	Κωδικός	Τιμή € (χωρίς ΦΠΑ)
 <p><b>Πέλμα δαπέδου 370 mm, ελαστική κεφαλή με βουρτσάκι</b></p> <ul style="list-style-type: none"> <li>■ Επίσης κατάλληλο για το σκούπισμα υγρών</li> <li>■ Με κεφαλή βούρτσας από καουτσούκ</li> </ul> <p>Πλάτος: 370 mm Σύνδεση-Ø, εσωτερική: 35 mm</p>	630329000	45,60 €
 <p><b>Πέλμα δαπέδου 450 mm, μεταλλικό στέλεχος</b></p> <ul style="list-style-type: none"> <li>■ Πέλμα γενικής χρήσης για στεγνή χρήση</li> <li>■ Ρυθμιζόμενοι τροχοί για τη ρύθμιση της απόστασης από το έδαφος</li> <li>■ Πολύ στιβαρό χάρη στο περίβλημα από χυτό αλουμίνιο, μεταλλική εκδοχή</li> </ul> <p>Πλάτος: 450 mm Σύνδεση-Ø, εσωτερική: 35 mm</p>	631940000	140,70 €
 <p><b>Πέλμα δαπέδου 360 mm</b></p> <ul style="list-style-type: none"> <li>■ Γενικό στιβαρό πέλμα για όλες τις χρήσεις - επίσης ιδανικό ως προσθήκη στο τυπικό ακροφύσιο</li> <li>■ Εύκολη φροντίδα, χάρη στις μεγάλες εσωτερικές διαστάσεις</li> <li>■ Πολυλειτουργικό - κατάλληλο και για απορρόφηση υγρών</li> <li>■ Για όλες τις σκούπες Metabo</li> </ul> <p>Πλάτος: 360 mm Σύνδεση-Ø, εσωτερική: 58 mm</p>	630868000	45,15 €
 <p><b>Πέλμα δαπέδου 370 mm με δύο κεφαλές</b></p> <ul style="list-style-type: none"> <li>■ Σετ αποτελούμενο από ακροφύσιο, κεφαλή δαπέδου και κεφαλή για αναρρόφηση υγρών</li> </ul> <p>Πλάτος: 370 mm Σύνδεση-Ø, εσωτερική: 35 mm</p>	630321000	144,09 €
 <p><b>Πέλμα δαπέδου 270 mm με τρεις κεφαλές</b></p> <ul style="list-style-type: none"> <li>■ Με 3 κεφαλές για χαλιά, πατώματα και για αναρρόφηση υγρών</li> </ul> <p>Πλάτος: 270 mm Σύνδεση-Ø, εσωτερική: 35 mm</p>	630328000	57,45 €
 <p><b>Βούρτσα γενικής χρήσης 40 x 120 mm</b></p> <ul style="list-style-type: none"> <li>■ Κατάλληλο για όλες τις επιφάνειες</li> <li>■ Εύκολη εφαρμογή χάρη στη λαβή</li> </ul> <p>Πλάτος: 40 mm Μήκος: 120 mm Σύνδεση-Ø, εσωτερική: 35 mm</p>	630244000	22,05 €
 <p><b>Βούρτσα ταπετσαρίας 40 x 60 mm</b></p> <ul style="list-style-type: none"> <li>■ Βούρτσα γενικής χρήσης π.χ. ως βούρτσα αναρρόφησης, βούρτσα επίπλων ή βούρτσα πίνακα οργάνων στο αυτοκίνητο</li> <li>■ Ευέλικτη, η γωνία κλίσης μπορεί να αλλάξει περιστρέφοντας την κεφαλή</li> <li>■ Οι τρίχες αφαιρούν εύκολα τη βρωμιά από την επιφάνεια</li> </ul> <p>Πλάτος: 40 mm Μήκος: 60 mm Σύνδεση-Ø, εσωτερική: 35 mm</p>	630245000	17,22 €
 <p><b>Στενό ακροφύσιο 200 mm</b></p> <ul style="list-style-type: none"> <li>■ Χάρη στο στενό του σχήμα είναι ιδανικό για τον καθαρισμό πολύ μικρών σχισμών</li> <li>■ Μπορεί να χρησιμοποιηθεί σε συνδυασμό για σκούπισμα υγρών και στερεών υλικών</li> <li>■ Βασικός εξοπλισμός για AS 1200, ASA 1202, ASR 2025, ASR 2050, SHR 2050 M και AS 18 L PC</li> </ul> <p>Μήκος: 200 mm Σύνδεση-Ø, εσωτερική: 35 mm</p>	630323000	9,06 €
 <p><b>Λαστιχένιο ακροφύσιο 200 mm</b></p> <ul style="list-style-type: none"> <li>■ Με συστολή από 28 έως 38 mm</li> </ul> <p>Μήκος: 200 mm Σύνδεση-Ø, εσωτερική: 35 mm</p>	630324000	22,62 €



Ποιες σακούλες, φίλτρα και φιλτροκασέτες ταιριάζουν σε ποια σκούπα γενικής χρήσης;

Σακούλες / φίλτρα / φιλτροκασέτες		Κωδικός	AS 18 L PC	AS 18 L PC Compact	AS 18 HEPA PC Compact	AS 20 L AS 1200 ASA 1201	ASA 32 L ASA 1202	ASA 25 L PC ASA 30 L PC Inox	ASR 25 L SC ASR 25 M SC ASR 36-18 BL-25 M SC ASR 2025 ASA 2025	ASR 50 L SC ASR 2050 SHR 2050 M	ASR 50 M SC	ASR 35 L/M ACP	ASR 35 H ACP	
Συνθετικοί σάκοι		25 l	630275000						■					17
		30/50 l	630325000								■	■	■	18
		25/30 l	630298000					■						19
Υφασμάτινοι σάκοι		20 l	631629000			■								20
		25/35 l	630343000						■					21
		32 l	631665000				■							22
		45/50 l	630359000							■	■			23
		25/30 l	630296000					■						24
		6 l	630164000		■	■								25
Πτυχωτά φίλτρα		7,5 l	630173000	■										26
		Πολυεστερικά	631753000			■	■							27
		Πολυεστερικά	630299000					■						28
		Πολυεστερικά HEPA	630175000	■										29
		Πολυεστερικά	630172000	■										30
		Πολυεστερικά	630212000		■									31
		Πολυεστερικά HEPA	630213000			■								32
Φιλτροκασέτες		Χάρτινο	631933000						■	■	■	■		33
		Πολυεστερικά	631934000						■	■	■	■		34
		Πολυεστερικά με νανοσωματίδια	631894000						■	■	■	■		35
		Πολυεστερικά H/ HEPA	630326000										■	36

## Σάκοι σκόνης για απορροφητήρες σκόνης





### Σάκοι PE πολυεθυλενίου



- 20 φορές πιο ανθεκτικοί από τους χάρτινους
- Χωρίς φράξιμο με λεπτή σκόνη (ειδικά σκόνη χαλαζία)
- Κατάλληλοι για εφαρμογές όπου δημιουργούνται μεγάλες ποσότητες λεπτής σκόνης (π.χ. αφαίρεση σοβά από επιφάνειες, λείανση και αφαίρεση τσιμεντοκονίας κ.λπ.)
- Πληρεί τις απαιτήσεις για σκούπες κατηγορίας M και H
- Καθαρή, απλή και γρήγορη αφαίρεση και απόρριψη

	Κωδικός	Τιμή € (χωρίς ΦΠΑ)
 <p><b>Σάκος PE πολυεθυλενίου - 25 l</b> Κατάλληλος για: ASR 36-18 BL 25 M SC, ASR 25 M SC Τεμάχια συσκευασίας: 5</p>	630275000	63,09 €
<b>NEO</b>		
 <p><b>Σάκος PE πολυεθυλενίου - 25/30 l</b> Κατάλληλος για: ASA 25 L PC, ASA 30 L PC Inox Τεμάχια συσκευασίας: 5</p>	630298000	64,32 €
 <p><b>Σάκος PE πολυεθυλενίου - 35/50 l</b> Κατάλληλος για: ASR 35 L AutoClean, ASR 35 M AutoClean, ASR 50 M SC Τεμάχια συσκευασίας: 5</p>	630325000	127,74 €

### Υφασμάτινοι σάκοι

- Οι υφασμάτινοι σάκοι ανοίγουν καλύτερα και ευκολότερα από τους χάρτινους
- Κατάλληλοι για εφαρμογές όπου δημιουργούνται μικρές ποσότητες λεπτής σκόνης (π.χ. λείανση και αφαίρεση επιστρώσεων χρωμάτων και λάκας ή σύντομες εργασίες διάτρησης με μικρές διαμέτρους)
- Ιδανικοί για χρήση με εργαλεία επεξεργασίας ξύλου

	Κωδικός	Τιμή € (χωρίς ΦΠΑ)
 <p><b>Υφασμάτινοι σάκοι - 6 l</b> Κατάλληλοι για: AS 18 HEPA PC Compact, AS 18 L PC Compact Τεμάχια συσκευασίας: 5</p>	630164000	28,17 €
<b>NEO</b>		
 <p><b>Υφασμάτινοι σάκοι - 7.5 l</b> Κατάλληλοι για: AS 18 L PC Τεμάχια συσκευασίας: 5</p>	630173000	28,23 €
 <p><b>Υφασμάτινοι σάκοι - 25/30 l</b> Κατάλληλοι για: ASA 25 L PC, ASA 30 L PC Inox Τεμάχια συσκευασίας: 5</p>	630296000	44,76 €
 <p><b>Υφασμάτινοι σάκοι - 25/35 l</b> Κατάλληλοι για: ASR 35 L AutoClean, ASR 35 M AutoClean, ASR 25 L SC, ASR 25 M SC, ASR 2050, ASA 2025, ASR 35 L ACP, ASR 35 M ACP, ASR 36-18 BL 25 M SC Τεμάχια συσκευασίας: 5</p>	630343000	62,70 €

	Κωδικός	Τιμή € (χωρίς ΦΠΑ)
 <p><b>Υφασμάτινοι σάκοι – 45/50 l</b> Κατάλληλοι για: ASR 50 L SC, ASR 50 M SC Τεμάχια συσκευασίας: 5</p>	630359000	74,85 €
 <p><b>Υφασμάτινοι σάκοι - 20 l</b> Κατάλληλοι για: AS 1200, ASA 1201, AS 20 L Τεμάχια συσκευασίας: 5</p>	631629000	30,66 €
 <p><b>Υφασμάτινοι σάκοι – 32 l</b> Κατάλληλοι για: ASA 1202, ASA 32 L Τεμάχια συσκευασίας: 5</p>	631665000	57,75 €

NEO

NEO

17

18

19

## Χάρτινοι σάκοι

20







	Κωδικός	Τιμή € (χωρίς ΦΠΑ)
 <p><b>Χάρτινοι σάκοι, 27 l</b> Διπλής στρώσης Κατάλληλοι για: ASA 9011 Τεμάχια συσκευασίας: 5</p>	631348000	28,26 €

21

22

## Άλλα εξαρτήματα για σκούπες γενικής χρήσης

23

	Κωδικός	Τιμή € (χωρίς ΦΠΑ)
 <p><b>Προστατευτικό φίλτρου (πολυεστερικό)</b> ■ Αποτρέπει να φράξει με βρωμιά και σκόνη το πτυχωτό φίλτρο Κατάλληλο για: AS 1200, ASA 1201, ASA 1202, AS 20 L, ASA 32 L Τεμάχια συσκευασίας: 1</p>	631967000	95,79 €
 <p><b>Πτυχωτό φίλτρο (L class)</b> Κατάλληλο για: AS 18 L PC Compact Τεμάχια συσκευασίας: 1</p>	630212000	29,58 €
 <p><b>Πτυχωτό φίλτρο (HEPA)</b> ■ Με απόδοση μείωσης σκόνης &gt;99,95% Κατάλληλο για: AS 18 HEPA PC Compact Τεμάχια συσκευασίας: 1</p>	630213000	34,50 €
 <p><b>Πτυχωτό φίλτρο (L class)</b> Κατάλληλο για: AS 18 L PC Τεμάχια συσκευασίας: 1</p>	630172000	34,80 €
 <p><b>Πτυχωτό φίλτρο (HEPA)</b> ■ Με απόδοση μείωσης σκόνης &gt;99,95% Κατάλληλο για: AS 18 L PC Τεμάχια συσκευασίας: 1</p>	630175000	46,50 €
 <p><b>Πτυχωτό φίλτρο (M class)</b> Κατάλληλο για: ASA 25 L PC, ASA 30 L PC Inox Τεμάχια συσκευασίας: 1</p>	630299000	74,73 €

24

25

26

27







28

29

30

31

32

		Κωδικός	Τιμή € (χωρίς ΦΠΑ)
	<b>Πτυχωτό φίλτρο (M class)</b> Κατάλληλο για: AS 20 L, AS 1200, ASA 1201, ASA 32 L, ASA 1202 Τεμάχια συσκευασίας: 1	631753000	52,95 €
	<b>Χάρτινο φίλτρο (M class)</b> Κατάλληλο για: ASA 2025, ASR 2025, ASR 2050, SHR 2050 M, ASR 35 L AutoClean, ASR 35 M AutoClean Τεμάχια συσκευασίας: 2	631933000	177,09 €
	<b>Πολυεστερικά φίλτρα (M class)</b> ■ Κατάλληλο για απορρόφηση γραφίτη και υγρών Κατάλληλο για: ASA 2025, ASR 2025, ASR 2050, SHR 2050 M, ASR 35 L AutoClean, ASR 35 M AutoClean Τεμάχια συσκευασίας: 2	631934000	225,90 €
	<b>Πολυεστερικά φίλτρα υψηλής απόδοσης (HEPA 13 - H class)</b> ■ Διατηρεί το 99,995% των λεπτών κόκκων σκόνης μεγαλύτερο από 0.3 μm Κατάλληλο για: ASR 2025, ASR 2050, SHR 2050 M, ASR 35 L AutoClean, ASR 35 M AutoClean Τεμάχια συσκευασίας: 2	630326000	413,04 €
	<b>Πολυεστερικά φίλτρα με νανοσωματίδια (M class)</b> ■ Κατάλληλο για λεπτές ινώδεις σκόνες π.χ. κατά την κοπή και λείανση πλακών Fermacell, γύψου και MDF ■ Μεγαλύτερη απόσταση πτυχών για καλύτερο, ευκολότερο καθαρισμό του φίλτρου Κατάλληλο για: ASR 25 L SC , ASR 50 M SC, ASR 50 L SC, ASR 35 L AutoClean, ASR 35 L ACP, ASR 35 M AutoClean, ASR 35 M ACP Τεμάχια συσκευασίας: 2	631894000	335,86 €
	<b>Λαβή μεταφοράς</b> ■ Πολύ ελαφρύ και εύκολο στη μεταφορά ■ Συμπεριλαμβάνεται ελατήριο Κατάλληλο για: ASR 35 L AutoClean, ASR 35 M AutoClean Τεμάχια συσκευασίας: 1	630311000	109,92 €
	<b>MetaDepot</b> ■ Για πρακτική αποθήκευση εύκαμπτων σωλήνων, καλωδίων και αξεσουάρ ■ Για χρήση σε συνδυασμό ηλεκτρικών σκουπών Metabo με το σύστημα MetaLoc Κατάλληλο για: ASR 2025, ASR 2050, SHR 2050 M, ASR 25 L SC , ASR 50 L SC, ASR 50 M SC Τεμάχια συσκευασίας: 1	631937000	61,00 €

## Εξαγωγή με αυτόματο μηχανισμό start/stop: τώρα είναι δυνατή και για εργαλεία μπαταρίας

Προηγουμένως, έπρεπε να ενεργοποιείτε και να απενεργοποιείτε ξεχωριστά την ηλεκτρική σας σκούπα από το δίκτυο όταν χρησιμοποιούσατε ένα εργαλείο μπαταρίας. Με άμεση ισχύ το αναλαμβάνει πλέον το NEO Start/Stop Έλεγχος Μπαταρίας. Η ηλεκτρική σκούπα ενεργοποιείται/ απενεργοποιείται αυτόματα ανιχνεύοντας κραδασμούς.

Εύκολη μετασκευή

Κατάλληλο για όλες τις μάρκες

Δυνατότητα για όλες τις τυπικές διαμέτρους σωλήνα αναρρόφησης

Για όλες τις μάρκες εργαλείων μπαταρίας



17

18

19

20

21

22

23

24

25

26

27

28





29

30

31

32

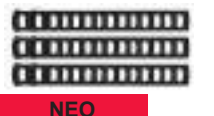
## Έλεγχος Μπαταρίας

	Κωδικός	Τιμή € (χωρίς ΦΠΑ)
 <p><b>NEO</b></p> <p><b>Σετ Ελέγχου Start/Stop Μπαταρίας</b></p> <ul style="list-style-type: none"> <li>Κατά την εκκίνηση του εργαλείου μπαταρίας, η συνδεδεμένη ηλεκτρική σκούπα που τροφοδοτείται από το δίκτυο ξεκινά/σταματά αυτόματα</li> <li>Συμβατό με τυπικά εργαλεία μπαταρίας και ηλεκτρικές σκούπες που διατίθενται στην αγορά</li> <li>Η χειροκίνητη εκκίνηση της ηλεκτρικής σκούπας είναι επίσης δυνατή με το κουμπί τηλεχειριστηρίου στο δακτύλιο ζεύξης του σωλήνα</li> <li>Η λειτουργία "ανίχνευσης κραδασμών" στον πομπό επιτρέπει την αυτόματη ενεργοποίηση/ απενεργοποίηση της ηλεκτρικής σκούπας ανιχνεύοντας κραδασμούς</li> <li>Ταινία πολλαπλών χρήσεων για τη στερέωση του πομπού σε όλες τις τυπικές διαμέτρους εύκαμπτου σωλήνα</li> <li>Το σετ start/stop αντικαθιστά τη λειτουργία της ενσωματωμένης πρίζας για ένα εργαλείο που τροφοδοτείται από το δίκτυο</li> </ul> <p>Συχνότητα: 2402 - 2445 Mhz Τάση δικτύου: 220-240 V Μπαταρία: CR2032 Ισχύς σήματος: - 6 dBm Περιλαμβάνει: υποδοχή δέκτη, πομπός, 3x ταινίες πολλαπλών χρήσεων, μπαταρία CR 2032</p>	<p>Τύπος F: 630231000</p> <p>Τύπος E: 630234000</p> <p>Τύπος J: 630253000</p>	<p>186,00 €</p> <p>181,65 €</p> <p>181,65 €</p>
 <p><b>NEO</b></p> <p><b>Πομπός με 3x ταινίες πολλαπλών χρήσεων</b></p> <p>Συχνότητα: 2402 - 2445 Mhz Μπαταρία: CR2032 Ισχύς σήματος: - 6 dBm Περιλαμβάνει: πομπός, 3x ταινίες πολλαπλών χρήσεων, μπαταρία CR2032</p>	630256000	79,59 €
 <p><b>NEO</b></p> <p><b>Ταινία πολλαπλών χρήσεων</b></p> <ul style="list-style-type: none"> <li>Κατάλληλη για σετ ελέγχου Start/Stop μπαταρίας</li> <li>Περιλαμβάνει: 3x ταινίες πολλαπλών χρήσεων</li> </ul>	630403000	26,55 €
 <p><b>NEO</b></p> <p><b>Δέκτης ελέγχου μπαταρίας</b></p> <ul style="list-style-type: none"> <li>Κατάλληλος για σετ ελέγχου Start/Stop μπαταρίας</li> </ul> <p>Τάση δικτύου: 220-240 V Περιλαμβάνει: 1x υποδοχή δέκτη</p>	<p>Τύπος F: 630413000</p> <p>Τύπος E: 630414000</p> <p>Τύπος J: 630406000</p>	<p>112,26 €</p> <p>112,26 €</p> <p>112,26 €</p>

## Ρευματοδότες για απορροφητήρες σκόνης

- Αυτόματη ενεργοποίηση / απενεργοποίηση της μονάδας εξαγωγής σκόνης μετά την ενεργοποίηση ή απενεργοποίηση του εργαλείου

	Κωδικός	Τιμή € (χωρίς ΦΠΑ)
 <p><b>Αυτόματος ρευματοδότης ALV1</b> 2 πρίζες εναλλασσόμενου ρεύματος (230 V) 200 VA - 2300 VA IP 44 340 g 220-240 V~, 50 - 60 Hz Διαστάσεις: 158 x 116 x 60 mm Κατάλληλο για: SPA 1000, SPA 1100, SPA 1701 W, SPA 2001 W, SPA 1101, SPA 1702 W, SPA 2002 W, SPA 1200</p>	0913014626	187,65 €
 <p><b>Αυτόματος ρευματοδότης ALV10</b> 2 πρίζες εναλλασσόμενου ρεύματος (230 V) 2 Τριφασικές πρίζες (400 V) Κύρια σύνδεση με μετατροπέα φάσης Τάση δικτύου: 220-240 V / 380-400 V 4 Επιλογές βιδώματος M5x7.2 mm IP 44 230-400 V~, 50 - 60 Hz Προστασία ασφαλειών: T 16 A Διαστάσεις: 235 x 106 x 155 mm Κατάλληλο για: SPA 1000, SPA 1700 D, SPA 2000 D, SPA 1100, SPA 1701 W, SPA 2001 W, SPA 2001 D, SPA 1101, SPA 1702 W, SPA 2002 W, SPA 2002 D, SPA 1200</p>	0913014634	631,65 €

## Φίλτρα για μονάδες αναρρόφησης



- Φιτράρει τα λεπτότερα σωματίδια σκόνης

	Κωδικός	Τιμή € (χωρίς ΦΠΑ)
<p><b>Φίλτρο</b> Περιοχή φίλτρου 5.2 m<sup>2</sup> Ø 327 x 857 mm Αντιστοιχεί στην κατηγορία σκόνης M Κατάλληλο για: SPA 1000, SPA 1100, SPA 1101</p>	0913005058	419,22 €
<p><b>Φίλτρο</b> Περιοχή φίλτρου 5.2 m<sup>2</sup> Ø 327 x 857 mm Αντιστοιχεί στην κατηγορία σκόνης M Κατάλληλο για: SPA 1700 D, SPA 1701 W, SPA 1702 W, SPA 1200</p>	0920016529	419,22 €
<p><b>Φίλτρο</b> Συσκευασία συλλογής φίλτρων με τοποθετημένη πλάκα φίλτρου Αντιστοιχεί στην κατηγορία σκόνης M Κατάλληλο για: SPA 2001 W, SPA 2001 D, SPA 2002 W, SPA 2002 D</p>	0913059441	978,12 €

## Σάκοι συλλογής ρινισμάτων για μονάδες αναρρόφησης



	Κωδικός	Τιμή € (χωρίς ΦΠΑ)
<p><b>Σάκοι συλλογής ρινισμάτων</b> 480 x 806 mm, 120 μ, διαφανείς Κατάλληλο για: SPA 1000, SPA 1100, SPA 1101 Τεμάχια συσκευασίας: 10</p>	0913007123	19,50 €
<p><b>Σάκοι συλλογής ρινισμάτων</b> 613 x 1180 mm, 120 μ, διαφανείς Κατάλληλο για: SPA 1700 D, SPA 1701 W, SPA 1702 W, SPA 1200 Τεμάχια συσκευασίας: 10</p>	0913017617	41,88 €
<p><b>Σάκοι συλλογής ρινισμάτων</b> 785 x 1290 mm, 150 μ, διαφανείς Κατάλληλο για: SPA 2000 D Τεμάχια συσκευασίας: 10</p>	0913013581	56,73 €



	Κωδικός	Τιμή € (χωρίς ΦΠΑ)
<b>Σάκοι συλλογής ρινισμάτων</b> 854 x 1320 mm, 200 μ , διαφανείς Κατάλληλο για: SPA 2001 W, SPA 2001 D, SPA 2002 D, SPA 2002 W Τεμάχια συσκευασίας: 10	0913059433	64,68 €
<b>Σάκοι συλλογής ρινισμάτων</b> Κατάλληλο για: AG 2416 Τεμάχια συσκευασίας: 10	630896000	45,51 €
<b>Σάκοι συλλογής ρινισμάτων</b> Σιβαροί και ιδιαίτερα ανθεκτικοί στο σκίσιμο Κατάλληλο για: AG 2417 Τεμάχια συσκευασίας: 5	631756000	33,69 €

**Σωλήνες προέκτασης για μονάδες αναρρόφησης**



- Χαμηλή αναφλεξιμότητα, με καλώδιο γείωσης για προστασία από κραδασμούς λόγω ηλεκτροστατικού φορτίου

Μήκος m	Διάμετρος mm	Κωδικός	Τιμή € (χωρίς ΦΠΑ)
5	100	7854112915	265,11 €
10	100	7854115035	518,58 €
2,5	100	630895000	177,69 €

**Εύκαμπτοι σωλήνες για μονάδες αναρρόφησης, Ø 100 mm**



- Για την προέκταση μήκους του τυπικού σωλήνα των μονάδων εξαγωγής ρινισμάτων και σκόνης
- Συμπεριλαμβάνεται αντάπτορας και δακτύλιος σύνδεσης
- Χαμηλή αναφλεξιμότητα με καλώδιο γείωσης

	Κωδικός	Τιμή € (χωρίς ΦΠΑ)
<b>Εύκαμπτος σωλήνας</b> Μήκος: 2.5 m Κατάλληλο για: SPA 1000, SPA 1100, SPA 1101, SPA 1700 D, SPA 1701 W, SPA 1702 W, SPA 1200	0913010779	114,24 €
<b>Εύκαμπτος σωλήνας</b> Μήκος: 2 m Χαμηλή αναφλεξιμότητα με καλώδιο γείωσης Κατάλληλο για: SPA 2000 D, SPA 2001 W, SPA 2001 D, SPA 2002 D, SPA 2002 W	0913013565	271,59 €

**Αντάπτορες, ακροφύσια και δακτύλιοι για μονάδες αναρρόφησης**

	Κωδικός	Τιμή € (χωρίς ΦΠΑ)
 <b>Αντάπτορας αναρρόφησης KGS</b> Για τη σύνδεση των πριονιών Κατάλληλο για: KGS 255, KGS 301, KGS 303, KGS 305, KGT 300	0910059955	8,04 €
 <b>Αντάπτορας αναρρόφησης multi</b> Για τη σύνδεση πριονιών εγκάρσιας κοπής και φορητών πριονιών Για το KGS 303 μόνο με μονάδα εξαγωγής ρινισμάτων και σκόνης (0910057561) Κατάλληλο για: SPA 1000, SPA 1100, SPA 1101, SPA 1700 D, SPA 1701 W, SPA 1702 W, SPA 2000 D, SPA 2001 D, SPA 2001 W, SPA 2002 D, SPA 2002 W, SPA 1200	0910058010	20,55 €
 <b>Αντάπτορας αναρρόφησης με μπεκ</b> Για τη σύνδεση υγρών / στερεών ηλεκτρικών σκουπών με τις μηχανές επεξεργασίας ξύλου Κατάλληλο για: SPA 1000, SPA 1100, SPA 1101, SPA 1700 D, SPA 1701 W, SPA 1702 W, SPA 2000 D, SPA 2001 D, SPA 2001 W, SPA 2002 D, SPA 2002 W, SPA 1200	0910031260	16,95 €
 <b>Αντάπτορας</b> Ως σύνδεσμος για δακτύλιο μετάβασης ή ακροφύσιο εξαγωγής DH 330 Ως σύνδεση σωλήνα για το ακροφύσιο καθαρισμού Κατάλληλο για: SPA 1000, SPA 1100, SPA 1101, SPA 1700 D, SPA 1701 W, SPA 1702 W, SPA 2000 D, SPA 2001 D, SPA 2001 W, SPA 2002 D, SPA 2002 W, SPA 1200	0913031288	21,42 €

## Εκτροπέας

	Κωδικός	Τιμή € (χωρίς ΦΠΑ)
 <p>Ø 99 mm</p> <p><b>Εκτροπέας</b> Για σύνδεση 2 εύκαμπτων σωλήνων στη μονάδα εξαγωγής ρινισμάτων και σκόνης Κατάλληλο για: SPA 1000, SPA 1100, SPA 1101, SPA 1700 D, SPA 1701 W, SPA 1702 W, SPA 2000 D, SPA 2001 D, SPA 2001 W, SPA 2002 D, SPA 2002 W, SPA 1200</p>	0913031296	22,59 €

## Ακροφύσιο

	Κωδικός	Τιμή € (χωρίς ΦΠΑ)
 <p>Ø 99 mm</p> <p><b>Ακροφύσιο</b> Για καθαρισμό πατωμάτων και μηχανών Κατάλληλο για: SPA 1000, SPA 1100, SPA 1101, SPA 1700 D, SPA 1701 W, SPA 1702 W, SPA 2000 D, SPA 2001 D, SPA 2001 W, SPA 2002 D, SPA 2002 W, SPA 1200</p>	0913031270	58,68 €

## Δακτύλιοι σύνδεσης

	Κωδικός	Τιμή € (χωρίς ΦΠΑ)
 <p>Ø 99 mm</p> <p>Ø 100 mm</p> <p><b>Δακτύλιος σύνδεσης</b> Ως σύνδεσμος για τον αντάπτορα και για τον εκτροπέα Παρέχεται στάνταρ με όλες τις μονάδες εξαγωγής ρινισμάτων και σκόνης Κατάλληλο για: SPA 1000, SPA 1100, SPA 1101, SPA 1700 D, SPA 1701 W, SPA 1702 W, SPA 2000 D, SPA 2001 D, SPA 2001 W, SPA 2002 D, SPA 2002 W, SPA 1200</p>	0913031300	29,64 €
 <p>Ø 58 mm</p> <p>Ø 100 mm</p> <p><b>Αντάπτορας μείωσης σωλήνων από Ø 100 mm σε Ø 58 mm</b> Απαραίτητο για τη σύνδεση του απορροφητήρα σκόνης με τα μηχανήματα Magnum TK 1066 και TKU 225</p>	630841000	29,82 €

## Εξαρτήματα για καμινέτα θερμού αέρα

Στόμια		Κωδικός	Τιμή € (χωρίς ΦΠΑ)	
	<b>Επίπεδο στόμιο επιφανειών, 50 mm</b> ■ Για ξήρανση και αφαίρεση χρώματος Κατάλληλο για H 16-500, HE 20-600, HE 23-650 Control, H 1600, HE 2000, HE 2300 Control, HG 18 LTX 500	630001000	13,71 €	17
	<b>Επίπεδο στόμιο επιφανειών, 75 mm</b> ■ Αφαίρεση παλαιού χρώματος από μεγαλύτερες επιφάνειες Κατάλληλο για H 16-500, HE 20-600, HE 23-650 Control, H 1600, HE 2000, HE 2300 Control, HG 18 LTX 500	630002000	14,94 €	18
	<b>Επίπεδο κυρτό στόμιο επιφανειών, 75 mm</b> ■ Αφαίρεση παλαιού χρώματος σε κουφώματα Κατάλληλο για H 16-500, HE 20-600, HE 23-650 Control, H 1600, HE 2000, HE 2300 Control, HG 18 LTX 500	630003000	14,94 €	19
	<b>Γωνιακό στόμιο</b> ■ Για θέρμανση πλαστικών σωλήνων, συρρίκνωση πλαστικών κ.α. Κατάλληλο για H 16-500, HE 20-600, HE 23-650 Control, H 1600, HE 2000, HE 2300 Control, HG 18 LTX 500	630004000	13,35 €	20
	<b>Στόμιο συστολής, 20 mm</b> ■ Για θέρμανση σημείου κατά τη συγκόλληση Κατάλληλο για H 16-500, HE 20-600, HE 23-650 Control, H 1600, HE 2000, HE 2300 Control, HG 18 LTX 500	630022000	13,14 €	21
	<b>Στόμιο συστολής, 9 mm</b> ■ Για την προσάρτηση των ακροφυσίων 630006 και 630007. Επίσης κατάλληλο για θέρμανση σημείου κατά τη συγκόλληση ■ Μόνο για πιστόλια θερμού αέρα ρεύματος Κατάλληλο για HE 20-600, HE 23-650 Control, HE 2000, HE 2300 Control, HG 18 LTX 500	630005000	12,87 €	22
	<b>Στόμιο συστολής, 14 mm</b> ■ Για θέρμανση σημείου κατά τη συγκόλληση ■ Συμβατό με ευρύ στόμιο σχισμής 630000000 (για συγκόλληση φιλμ) ■ Μόνο για πιστόλια θερμού αέρα ρεύματος Κατάλληλο για H 16-500, HE 20-600, HE 23-650 Control, H 1600, HE 2000, HE 2300 Control, HG 18 LTX 500	630011000	16,53 €	23
	<b>Ευρύ στόμιο σχισμής</b> ■ Για συγκόλληση φιλμ ■ Το στόμιο συστολής 630011000 είναι απαραίτητο για σωστή σύνδεση ■ Μόνο για πιστόλια θερμού αέρα ρεύματος Κατάλληλο για HE 20-600, HE 23-650 Control, HE 2000, HE 2300 Control, HG 18 LTX 500	630000000	19,83 €	24
	<b>Στόμιο σχισμών, αρμών</b> ■ Για συγκόλληση PVC και φύλλων ■ Το ακροφύσιο 630005 απαιτείται για την χρήση του ακροφυσίου ■ Μόνο για πιστόλια θερμού αέρα ρεύματος Κατάλληλο για HE 20-600, HE 23-650 Control, HE 2000, HE 2300 Control, HG 18 LTX 500	630006000	14,19 €	25
	<b>Στόμιο συγκόλλησης</b> ■ Για εργασία με πλαστικό PVC συγκόλλησης (έως και διάμετρο 5 mm!) ■ Το ακροφύσιο 630005 απαιτείται για την χρήση του ακροφυσίου ■ Μόνο για πιστόλια θερμού αέρα ρεύματος Κατάλληλο για HE 20-600, HE 23-650 Control, HE 2000, HE 2300 Control, HG 18 LTX 500	630007000	22,47 €	26

NEO

NEO

## Δίχαλα και καρφιά για ηλεκτρικά καρφωτικά

## Δίχαλα τύπου 4 (πλάτος 4 mm)



- Στενά δίχαλα για τη στερέωση πλαισίων και προφίλ ξύλου

Πλάτος mm	Μήκος mm	Κατάλληλο για	Τεμάχια συσκευασίας	Κωδικός	Τιμή € (χωρίς ΦΠΑ)
4	12	Ta E 2019	2.000	630901000	10,62 €
4	18	Ta E 2019, Ta E 3030, Ta M 3034	2.000	630903000	13,08 €
4	23	Ta E 3030, Ta M 3034	2.000	630904000	14,52 €
4	26	Ta E 3030, Ta M 3034	2.000	630905000	15,51 €
4	30	Ta E 3030, Ta M 3034	2.000	630906000	17,88 €

## Δίχαλα τύπου 53 (πλάτος 10 mm)



- Δίχαλα για στερέωση υλικών και υφασμάτων

Πλάτος mm	Μήκος mm	Κατάλληλο για	Τεμάχια συσκευασίας	Κωδικός	Τιμή € (χωρίς ΦΠΑ)
10	8	Ta E 2019	1.000	630570000	3,54 €
10	10	Ta E 2019	1.000	630571000	3,72 €
10	12	Ta E 2019	1.000	630572000	3,96 €
10	14	Ta E 2019	1.000	630573000	4,08 €
10	18	Ta E 2019	1.000	630574000	5,37 €

## Καρφιά με κεφάλι



- Καρφιά για τη στερέωση σοβατεπί και άλλα είδη ξύλου

Μήκος mm	Κατάλληλο για	Τεμάχια συσκευασίας	Κωδικός	Τιμή € (χωρίς ΦΠΑ)
19	Ta E 2019, Ta E 3030, Ta M 3034	1.000	630593000	9,42 €
25	Ta E 3030, Ta M 3034	1.000	630907000	9,84 €
30	Ta E 3030, Ta M 3034	1.000	630908000	10,62 €

## Εξαρτήματα για πιστόλια σιλικόνης

## Κίτρινη ράβδος σιλικόνης 11 x 20 mm



- Για συγκόλληση ξύλου, χαρτονιού, δέρματος κ.λπ.
- Ο χρόνος λιωσίματος μετράται για κόλλα πάχους 3 mm στους 20° C

Χρώμα	Χρόνος θέρμανσης	Βάρος kg	Κωδικός	Τιμή € (χωρίς ΦΠΑ)
Ανοικτό κίτρινο	περίπου 25 sec	0,5	630887000	16,95 €
Ανοικτό κίτρινο	περίπου 25 sec	20	630891000	482,25 €

## Διάφανη ράβδος σιλικόνης 11 x 20 mm



- Κατάλληλο για κόλληση πλαστικών (π.χ. πολυστυρένιο, πολυεστέρας και πολυαμίδιο), υφάσματα κ.λπ. (ισχυρές, ελαστικές αρθρώσεις κόλλας)

Χρώμα	Χρόνος θέρμανσης	Βάρος kg	Κωδικός	Τιμή € (χωρίς ΦΠΑ)
Διαφανές	περίπου 35 sec	0,5	630886000	16,95 €
Διαφανές	περίπου 35 sec	20	630889000	482,25 €

## Σετ ακροφύσιων



## Σετ ακροφύσιων για KE 3000, 3 τμχ.

- Αποτελείται: 1 x επίπεδο ακροφύσιο, 1 x ακροφύσιο αρμών, 1 x σπειροειδές ακροφύσιο

Κωδικός	Τιμή € (χωρίς ΦΠΑ)
630885000	12,03 €

## Εξαρτήματα για πιστόλια κόλλας

## Τροφοδότης



## Τροφοδότης 400ml

- Τροφοδότης 400 ml με σχάρα και πλάκα ώθησης για τυπικές φύσιγγες

Κωδικός	Τιμή € (χωρίς ΦΠΑ)
630148000	113,73 €

## Εξαρτήματα για πριτσιναδόρους

## Δαγκάνες



## Δαγκάνες για NP 18 LTX BL 5.0



- Ειδικά σκληρυμένες δαγκάνες, για χαμηλή φθορά και μεγάλη διάρκεια ζωής

Κωδικός	Τιμή € (χωρίς ΦΠΑ)
627355000	44,73 €















## Εξαρτήματα φακών

Τρίποδα		Κωδικός	Τιμή € (χωρίς ΦΠΑ)
 <p><b>Τρίποδο εργοταξίου</b></p> <ul style="list-style-type: none"> <li>■ Τρίποδο αλουμινίου πολλαπλών χρήσεων</li> <li>■ Ιδανικό για εργασία στη γραμμή ελέγχου</li> <li>■ Τηλεσκοπικά πόδια με γρήγορο κλείδωμα και στάση κατά της κίνησης</li> <li>■ Περιστροφική στήλη με μετρικό μετρητή για λεπτή ρύθμιση του ύψους</li> <li>■ Αφαιρούμενη κεφαλή τρίποδου για εύκολη εγκατάσταση</li> <li>■ Καλή σταθερότητα χάρη στα αντισισθητικά ελαστικά πόδια</li> <li>■ Αντάπτορας για σύνδεση διαφορετικών συσκευών</li> <li>■ Εύκολη μεταφορά χάρη στον ιμάντα μεταφοράς και στην τσάντα</li> </ul> <p>Ύψος εργασίας 74 cm - 192 cm Ύψος εργασίας μαζί με το τμήμα προέκτασης έως 265 cm Σπείρωμα σύνδεσης 1/4 "+ 5/8" Βάρος 5 kg</p>	628791000	427,35 €	



## Εξαρτήματα οργάνων μέτρησης

 <p><b>Τρίποδο εργοταξίου</b></p> <ul style="list-style-type: none"> <li>■ Τρίποδο αλουμινίου πολλαπλών χρήσεων</li> <li>■ Ιδανικό για εργασία στη γραμμή ελέγχου</li> <li>■ Τηλεσκοπικά πόδια με γρήγορο κλείδωμα και στάση κατά της κίνησης</li> <li>■ Περιστροφική στήλη με μετρικό μετρητή για λεπτή ρύθμιση του ύψους</li> <li>■ Αφαιρούμενη κεφαλή τρίποδου για εύκολη εγκατάσταση</li> <li>■ Καλή σταθερότητα χάρη στα αντισισθητικά ελαστικά πόδια</li> <li>■ Αντάπτορας για σύνδεση διαφορετικών συσκευών</li> <li>■ Εύκολη μεταφορά χάρη στον ιμάντα μεταφοράς και στην τσάντα</li> </ul> <p>Ύψος εργασίας 74 cm - 192 cm Ύψος εργασίας μαζί με το τμήμα προέκτασης έως 265 cm Σπείρωμα σύνδεσης 1/4 "+ 5/8" Βάρος 5 kg</p>	628791000	427,35 €
 <p><b>Τηλεσκοπικός ορθοστάτης</b></p> <ul style="list-style-type: none"> <li>■ Μεταβλητή ανάπτυξη έως 290 cm</li> <li>■ Στερεώνεται με το πάτημα ενός κουμπιού χάρη στη γρήγορη τροφοδοσία</li> <li>■ Οι πλαστικές σανίδες επιτρέπουν τη χρήση σε κεκλιμένες οροφές</li> <li>■ Ιδανικό για συσκευές μέτρησης λείζερ ή προβολείς</li> <li>■ Αντοχή φορτίου έως 60 kg</li> </ul> <p>Σπείρωμα σύνδεσης 1/4 "+ 5/8" Ύψος μεταφοράς 145 cm Βάρος 2.5 kg</p>	628790000	179,49 €



## Εξαρτήματα για θαμνοκοπτικά

		Κωδικός	Τιμή € (χωρίς ΦΠΑ)	
	<b>Ιμάντας πλάτης</b> ■ Για ισχυρή και ασφαλή εργασία και σε συνεχή λειτουργία ■ Επένδυση στην περιοχή της πλάτης και του ώμου για ιδανική κατανομή φορτίου ■ Γρήγορη σύνδεση χάρη στο πρακτικό δέσιμο	628428000	24,81 €	17
	<b>NEO</b>			18
	<b>Ανταλλακτική κασέτα με νήμα</b> ■ Για εφαρμογές κοπής ■ Σύστημα δύο νημάτων για γρήγορη πρόοδο της εργασίας ■ Εύκολη αναπροσαρμογή του νήματος με σύντομο πάτημα της κεφαλής ενώ εργάζεστε ■ Γρήγορη αλλαγή νήματος Metabo: γρήγορη και χωρίς εργαλεία, χωρίς αφαίρεση ή άνοιγμα της κασέτας ■ Κατάλληλο για τα χλοοκοπτικά μπαταρίας FSD και FSB 36-18 LTX BL 40 Μήκος νήματος: 4 m Διάμετρος νήματος: 2 mm Τύπος νήματος: M10 x 1.25 LH	628429000	31,41 €	19
	<b>NEO</b>			20
	<b>Ανταλλακτικό Νήμα 30 m Ø 2 mm</b> ■ Νήμα σε σχήμα σπείρας για γρασιδί, ελαφριά ζιζάνια και εφαρμογές κοπής ■ Προφίλ εξοικονόμησης ενέργειας για ισχυρές κοπές και μέγιστο χρόνο λειτουργίας ανά φόρτιση μπαταρίας ■ Κατάλληλο για κανονικές κεφαλές νημάτων Μήκος νήματος: 30 m Διάμετρος νήματος: 2 mm	628423000	13,08 €	21
	<b>NEO</b>			22
	<b>Ανταλλακτικό Νήμα Ø 2 mm</b> ■ Νήμα σε σχήμα κύματος για γρασιδί, ελαφριά ζιζάνια και εφαρμογές κοπής ■ Προφίλ εξοικονόμησης ενέργειας για ισχυρές κοπές και μέγιστο χρόνο λειτουργίας ανά φόρτιση μπαταρίας ■ Κατάλληλο για κανονικές κεφαλές νημάτων Μήκος νήματος: 30 m Διάμετρος νήματος: 2 mm	628430000	6,60 €	23
	<b>NEO</b>			24
	<b>Δίσκος Κοπής 3 Λεπίδων</b> ■ Για αραίωση και απομάκρυνση της πυκνής βλάστησης ή μπερδεμένης χλόης ■ Για το κόψιμο των ακανθωτών φρακτών Διάμετρος x πάχος x οπή: 255 x 2.3 x 25.4 mm	628432000	24,81 €	25
	<b>NEO</b>			26
	<b>Δίσκος Κοπής 4 Λεπίδων</b> ■ Για εφαρμογές μεγάλης έκτασης σε ανθεκτικό, ξηρό γρασιδί ή έντονη ανάπτυξη ζιζανίων ■ Επίσης κατάλληλο για καλάμια και λεπτούς θάμνους Διάμετρος x πάχος x οπή: 254 x 1.5 x 25.4 mm	628433000	25,80 €	27
	<b>NEO</b>			28
	<b>Αντάπτορας Λεπίδων</b> ■ Για την εγκατάσταση λεπίδων στα χλοοκοπτικά μπαταρίας ■ Κατάλληλο για τα χορτοκοπτικά μπαταρίας FSD και FSB 36-18 LTX BL 40	628434000	11,58 €	29
	<b>NEO</b>			30



## Εξαρτήματα για χλοοκοπτικά

		Κωδικός	Τιμή € (χωρίς ΦΠΑ)	
	<b>Λεπίδα Κοπής 46 cm</b> ■ Λεπίδα κοπής υψηλής ποιότητας για κοπή ■ Κατάλληλο για τη χλοοκοπτική μηχανή RM 36-18 LTX BL 46 Πλάτος κοπής: 46 cm	628435000	14,88 €	32
	<b>NEO</b>			

Εξαρτήματα για ψαλίδια γρασιδιού και μπορντουροψάλιδα

	Κωδικός	Τιμή € (χωρίς ΦΠΑ)
 <p><b>Σπρέι συντήρησης</b></p> <ul style="list-style-type: none"> <li>■ Βασισμένο σε φυσικό λάδι, βιοδιασπώμενο</li> </ul> <p>Δοχείο spray, χωρητικότητας 0.3 λίτρων                      Τεμάχια συσκευασίας: 1                      Τεμάχια πακέτου: 6</p>	630475000	29,85 €
 <p><b>Λάδι συντήρησης 1 ltr</b></p> <ul style="list-style-type: none"> <li>■ Βασισμένο σε φυσικό λάδι, βιοδιασπώμενο</li> </ul> <p>Τεμάχια συσκευασίας: 1                      Τεμάχια πακέτου: 12</p>	630474000	39,85 €

Εξαρτήματα για ψαλίδια γρασιδιού και μπορντουροψάλιδα μπαταρίας

	Κωδικός	Τιμή € (χωρίς ΦΠΑ)
 <p><b>Λεπίδα κοπής 11.5 cm</b></p> <ul style="list-style-type: none"> <li>■ Λεπίδα για καθαρή κοπή των άκρων του γκαζόν</li> <li>■ Γρήγορο σύστημα αλλαγής Metabo: γρήγορη αλλαγή χωρίς εργαλεία των εξαρτημάτων για γρήγορη εργασία</li> <li>■ Πλάτος κοπής: 11.5 cm</li> </ul> <p>NEO</p>	628424000	34,74 €
 <p><b>Λεπίδα κοπής 20 cm</b></p> <ul style="list-style-type: none"> <li>■ Λεπίδα θάμνων για ακριβή μορφή κοψίματος</li> <li>■ Γρήγορο σύστημα αλλαγής Metabo: γρήγορη αλλαγή χωρίς εργαλεία των εξαρτημάτων για γρήγορη εργασία</li> <li>■ Πλάτος κοπής: 20 cm</li> </ul> <p>NEO</p>	628425000	41,34 €
 <p><b>Τηλεσκοπική Χειρολαβή</b></p> <ul style="list-style-type: none"> <li>■ Σταθερή τηλεσκοπική λαβή για ακριβή κοπή των άκρων του γκαζόν ενώ είναι ελαφριά στην πλάτη</li> <li>■ Εύκολη σύνδεση χωρίς εργαλεία</li> <li>■ Κατάλληλο για PowerMaxx SGS 12 Q και SGS 18 LTX Q</li> <li>■ Συνολικό μεταβλητό μήκος: από 90 έως 102 cm</li> <li>■ Γωνία εργασίας ρυθμιζόμενη κατά: 125°</li> </ul> <p>NEO</p>	628426000	82,68 €

Εξαρτήματα για αλυσοπρίονα

	Κωδικός	Τιμή € (χωρίς ΦΠΑ)
 <p><b>Αλυσίδα πριονιού</b></p> <p>Για Kt 1441, 3/8", σύνδεσμοι μονάδας: 57</p>	631670000	48,24 €

Εξαρτήματα για φυσητήρες

	Κωδικός	Τιμή € (χωρίς ΦΠΑ)
 <p><b>Ιμάντας Ώμου</b></p> <ul style="list-style-type: none"> <li>■ Για ισχυρή και ασφαλή εργασία και σε συνεχή λειτουργία</li> <li>■ Μαλακό μαξιλάρι στην περιοχή των ώμων</li> <li>■ Γρήγορη σύνδεση χάρη στο πρακτικό δέσιμο</li> </ul> <p>NEO</p>	628427000	9,93 €



## Μία μπαταρία για όλες τις χρήσεις

Οι συνεργάτες CAS είναι μια συμμαχία κορυφαίων ηλεκτρικών εργαλείων με σαφή εστίαση στις επαγγελματικές εφαρμογές. Συνδυάζουν το καινοτόμο πνεύμα και την υψηλή απόδοση των προϊόντων.

Το CAS είναι ένα εξελιγμένο σύστημα μπαταρίας στο οποίο μπορείτε να βασιστείτε στις καθημερινές σας προκλήσεις.  
[www.cordless-alliance-system.com](http://www.cordless-alliance-system.com)



**100% συμβατότητα με όλους τους συνεργάτες CAS στην κατηγορία 18 V!**

## LiHD. Κόψε το καλώδιο - κράτησε τη δύναμη.

Οι ισχυρές κυψέλες των μπαταριών Metabo LiHD παρέχουν αρκετή ισχύ για να αντιμετωπίσετε ακόμη και τις πιο απαιτητικές εφαρμογές χωρίς καλώδιο. Χάρη στην τεχνολογία LiHD, η Metabo είναι ο μόνος κατασκευαστής παγκοσμίως που καλύπτει το φάσμα απόδοσης στα 3.200 watt.

Μέγιστη ισχύς που είναι διαθέσιμη για εξαιρετικά μεγάλο χρονικό διάστημα, για οποιαδήποτε εφαρμογή.



## ΕΝΑΣ φορτιστής - ΕΝΑ σύστημα

Η φόρτιση γίνεται εξαιρετικά εύκολη: ένας φορτιστής για όλες τις συρόμενες μπαταρίες Metabo από 12 έως 36 volt.



12 V

18 V

17

18

19

20

21

22

23

24

25

26

27

28

29

30

31

32



## Μπαταρίες Li-HD



## Μπαταρίες Li-HD για επαναφορτιζόμενα εργαλεία

- Μπαταρίες LiHD για απόλυτη απόδοση και εξαιρετικά μεγάλη αντοχή με ελάχιστη παραγωγή θερμοκρασίας
- Τεχνολογία Ultra-M: Πολυλειτουργικό σύστημα επιτήρησης για την προστασία των μπαταριών με 3 χρόνια εγγύηση
- Μόνιμη ηλεκτρονική προστασία φόρτισης (ESCP) για μεγαλύτερη διάρκεια ζωής
- Τεχνολογία φόρτισης "AIR COOLED"
- Επεξεργαστής για ελεγχόμενη φόρτιση και διαχείριση εκκένωσης
- Δυνατότητα ελέγχου της κατάστασης φόρτισης



	Τάση μπαταρίας V	Χωρητικότητα μπαταρίας Ah	Βάρος gr	Κωδικός	Τιμή € (χωρίς ΦΠΑ)
	<b>Μπαταρία LiHD 12 V</b>				
<b>NEO</b>	12	4	320	625349000	84,03 €

	<b>Μπαταρίες LiHD 18 V</b>				
	■ Μια μπαταρία με 100% συμβατότητα σε όλα τα μηχανήματα και φορτιστές 18V των εταιρών της CAS				
					
	18	10	1.010	<b>NEO</b> 625549000	177,85 €
	18	8	980	625369000	265,88 €
	18	5,5	980	625368000	290,72 €
	18	4	580	625367000	137,63 €

	<b>Μπαταρίες LiHD DS 18 V</b>				
	■ Μπαταρία με ράβδο προστασίας από πτώση, εύκολη και ασφαλής σύνδεση με τα πακέτα μπαταριών DS 628965000 (30cm) ή 628966000 (60cm)				
	■ Μια μπαταρία με 100% συμβατότητα σε όλα τα μηχανήματα και φορτιστές 18V των εταιρών της CAS				
					
<b>NEO</b>					
	18	10	1.010	624991000	441,27 €
	18	5,5	980	624990000	358,71 €
	18	4	580	624989000	231,72 €







## Μπαταρίες Li-Ion

## Μπαταρίες Li-Ion για επαναφορτιζόμενα εργαλεία "AIR COOLED" Plus

- Τεχνολογία Ultra-M: Πολυλειτουργικό σύστημα επιτήρησης για την προστασία των μπαταριών με 3 χρόνια εγγύηση
- Τεχνολογία φόρτισης "AIR COOLED"
- Μόνιμη ηλεκτρονική προστασία φόρτισης (ESCP) για μεγαλύτερη διάρκεια ζωής
- Επεξεργαστής για ελεγχόμενη φόρτιση και διαχείριση εκκένωσης
- Δυνατότητα ελέγχου της κατάστασης φόρτισης



	Τάση μπαταρίας V	Χωρητικότητα μπαταρίας Ah	Βάρος gr	Κωδικός	Τιμή € (χωρίς ΦΠΑ)	
 <b>NEO</b>	<b>Μπαταρία Li-Ion 12 V</b>					
	12	2	230	625406000	54,00 €	
	<b>Μπαταρία Li-Ion 14.4 V</b>					
	14,4	2	330	625595000	87,15 €	
 <b>NEO</b> <b>CAS</b> CORELESS ALLIANCE SYSTEM	<b>Μπαταρίες Li-Ion 18 V</b> Μια μπαταρία με 100% συμβατότητα σε όλα τα μηχανήματα και φορτιστές 18V των εταιρών της CAS					
				(από 7/2021)		
	18	5,2	695	625592000	625028000	279,72 €
	18	4	685	625591000	625027000	99,00 €
	18	2	430	625596000	625026000	105,78 €
	<b>Μπαταρίες Li-Ion 36 V</b>					
	36	5,2	1.400	625529000	530,25 €	

## Μπαταρίες Li-Ion 12 V





**NEO**

- Τεχνολογία Ultra-M: Πολυλειτουργικό σύστημα επιτήρησης για την προστασία των μπαταριών με 3 χρόνια εγγύηση
- Μόνιμη ηλεκτρονική προστασία φόρτισης (ESCP) για μεγαλύτερη διάρκεια ζωής
- Χωρίς επίδραση μνήμης
- Δυνατότητα ελέγχου της κατάστασης φόρτισης



	Τάση μπαταρίας V	Χωρητικότητα μπαταρίας Ah	Βάρος gr	Κωδικός	Τιμή € (χωρίς ΦΠΑ)
	12	4	380	625585000	129,30 €
	12	2	185	625438000	63,48 €

## Φορτιστές και ταχυφορτιστές









	Κωδικός	Τιμή € (χωρίς ΦΠΑ)
 <p><b>NEO</b></p> <p><b>CAS</b> CORDLESS ALLIANCE SYSTEM</p> <p><b>Ταχυφορτιστής ASC 145 DUO 12-36V "AIR COOLED" EU</b></p> <ul style="list-style-type: none"> <li>■ Διπλός ταχυφορτιστής: Για τη φόρτιση όλων των μπαταριών Li-Power και LiHD (12V – 36V)</li> <li>■ Τεχνολογία φόρτισης "AIR COOLED": ψύξη της μπαταρίας κατά τη φόρτιση για σημαντικά μειωμένο χρόνο φόρτισης</li> <li>■ Επεξεργαστής για ελεγχόμενη ομαλή φόρτιση και μέγιστο αριθμό κύκλο φόρτισης</li> <li>■ Για τη φόρτιση όλων των μπαταριών των συνεργατών CAS</li> <li>■ Δύο θύρες USB με ρεύμα φόρτισης 1.5 A η καθεμία</li> </ul> <p>Τάση μπαταρίας: 12 – 36 V Τάση Ρεύματος: 230-240 V Συχνότητα ρεύματος: 50-60 Hz Μέγιστη φόρτιση ρεύματος: 8 A</p> <p>Ονομαστική ισχύς: 145 W Χρόνος φόρτισης για 18 V / 4.0 Ah: 30 min Χρόνος φόρτισης για 18 V / 8.0 Ah: 60 min Βάρος: 1.490 g</p>	627495000	319,30 €
 <p><b>NEO</b></p> <p><b>CAS</b> CORDLESS ALLIANCE SYSTEM</p> <p><b>Ταχυφορτιστής ASC 145 12-36V "AIR COOLED" EU</b></p> <ul style="list-style-type: none"> <li>■ Για τη φόρτιση όλων των μπαταριών Li-Power και LiHD (12V – 36V)</li> <li>■ Τεχνολογία φόρτισης "AIR COOLED": ψύξη της μπαταρίας κατά τη φόρτιση για σημαντικά μειωμένο χρόνο φόρτισης</li> <li>■ Επεξεργαστής για ελεγχόμενη ομαλή φόρτιση και μέγιστο αριθμό κύκλο φόρτισης</li> <li>■ Ένας φορτιστής για όλα. Για τη φόρτιση όλων των μπαταριών των συνεργατών CAS</li> </ul> <p>Τάση Ρεύματος: 230-240 V Τάση μπαταρίας: 12 – 36 Volt Συχνότητα ρεύματος: 50-60 Hz Μέγιστη φόρτιση ρεύματος: 8 A</p> <p>Ονομαστική ισχύς: 145 W Χρόνος φόρτισης για 18 V / 4.0 Ah: 30 min Χρόνος φόρτισης για 18 V / 8.0 Ah: 60 min Βάρος: 551 g</p>	627378000	179,61 €
 <p><b>NEO</b></p> <p><b>CAS</b> CORDLESS ALLIANCE SYSTEM</p> <p><b>Φορτιστής ASC 55 12-36 V "AIR COOLED" EU</b></p> <ul style="list-style-type: none"> <li>■ Για τη φόρτιση όλων των μπαταριών Li-Power και LiHD (14.4V – 36V)</li> <li>■ Τεχνολογία φόρτισης "AIR COOLED"</li> <li>■ Ρεύμα φόρτισης 3.0 A</li> <li>■ Επεξεργαστής για ελεγχόμενη φόρτιση</li> <li>■ Ένας φορτιστής για όλα. Για τη φόρτιση όλων των μπαταριών των συνεργατών CAS</li> </ul> <p>Τάση μπαταρίας: 12 – 36 V Τάση ρεύματος: 220 – 240 V Συχνότητα ρεύματος: 50 – 60 Hz Ρεύμα φόρτισης: 3/4 A</p> <p>Βαθμός εξόδου: 55 W Χρόνος φόρτισης για: 18 V/4.0 Ah: 80 min Χρόνος φόρτισης για: 18 V/8.0 Ah: 160 min Βάρος: 582 g</p>	627044000	81,33 €
 <p><b>NEO</b></p> <p><b>CAS</b> CORDLESS ALLIANCE SYSTEM</p> <p><b>Επιτραπέζιος Φορτιστής ASC MULTI 8 12-36V "AIR COOLED" EU</b></p> <ul style="list-style-type: none"> <li>■ Γρήγορη, παράλληλη φόρτιση έως οκτώ συστοιχιών μπαταριών Li-Ion και LiHD από 12 έως 36 Volt χωρίς απώλεια χρόνου κατά τη φόρτιση πολλών μπαταριών ταυτόχρονα</li> <li>■ Τεχνολογία φόρτισης "AIR COOLED": ψύξη της μπαταρίας κατά τη φόρτιση για σημαντικά μειωμένο χρόνο φόρτισης</li> <li>■ Στιβαρό περίβλημα αλουμινίου με γάντζο για τοποθέτηση σε τοίχο και με λαβή μεταφοράς για φορητή χρήση</li> <li>■ Με καλώδιο (680 watt) για 8 σταθμούς φόρτισης πλήρους ισχύος με διαχείριση φόρτισης ελεγχόμενη διαδικασία για κάθε μεμονωμένη θέση μπαταρίας</li> <li>■ Εξοικονόμηση χώρου και τακτοποιημένη λύση, ιδανική για μεσαίες και μεγάλες βιομηχανικές εταιρείες και μεγάλες εμπορικές εταιρείες</li> <li>■ Εύκολη συντήρηση, που απαιτεί μόνο ετήσια δοκιμή</li> <li>■ Ένας φορτιστής για όλα. Για τη φόρτιση όλων των μπαταριών των συνεργατών CAS</li> </ul> <p>Πλευρικός διακόπτης on / off για ολόκληρο το φορτιστή</p> <p>Τάση μπαταρίας: 12 – 36 V Τάση ρεύματος: 230 – 240 V Συχνότητα ρεύματος: 50 – 60 Hz Ρεύμα φόρτισης: 3 A</p> <p>Βαθμός εξόδου: 55 W Χρόνος φόρτισης για: 18 V/4.0 Ah: 80 min Χρόνος φόρτισης για: 18 V/8.0 Ah: 160 min</p>	627093000	1.408,50 €
 <p><b>NEO</b></p> <p><b>CAS</b> CORDLESS ALLIANCE SYSTEM</p> <p><b>Φορτιστής LC 40</b></p> <ul style="list-style-type: none"> <li>■ Για τη φόρτιση μπαταριών Li-ion 10.8 V</li> <li>■ Χρόνος φόρτισης 2.0 Ah: 53 min, χρόνος φόρτισης 4.0 Ah: 105 min</li> </ul> <p>Τάση μπαταρίας: 10.8 V Τάση ρεύματος: 220 – 240 V Συχνότητα ρεύματος: 50 – 60 Hz</p> <p>Μεγ. ρεύμα φόρτισης: 2.3 A Βάρος: 355 g</p>	627064000	68,54 €

	Κωδικός	Τιμή € (χωρίς ΦΠΑ)
 <p><b>Φορτιστής LC 12</b></p> <ul style="list-style-type: none"> <li>■ Για τη φόρτιση μπαταριών Li-ion 10.8 - 12 V</li> <li>■ Χρόνος φόρτισης 2.0 Ah: 120 min, χρόνος φόρτισης 4.0 Ah: 240 min</li> </ul> <p>Τάση μπαταρίας: 10.8 - 12 V Τάση ρεύματος: 220 - 240 V Συχνότητα ρεύματος: 50 - 60 Hz</p> <p>Μεγ. ρεύμα φόρτισης: 1 A Βάρος: 200 g</p> <p><b>NEO</b></p>	627108000	40,97 €

## Αντάπτορας









Αντάπτορας POWERMAXX 12 V		
	Κωδικός	Τιμή € (χωρίς ΦΠΑ)
 <p><b>Αντάπτορας POWERMAXX 12 V</b></p> <ul style="list-style-type: none"> <li>■ Ο αντάπτορας έχει σχεδιαστεί για προσαρμογή συρόμενων μπαταριών Metabo. Εισαγάγετε μόνο μπαταρίες 12 V Li-Ion Metabo</li> </ul>	625225000	40,66 €

## Σετ Φόρτισης

	Κωδικός	Τιμή € (χωρίς ΦΠΑ)
<p><b>12 V</b></p>  <p><b>Σετ Φόρτισης 12V 2 x 2.0 Ah</b> 2 μπαταρίες Li-Power 12 V/2.0 Ah Φορτιστής SC 30</p>	685300000	143,64 €
<p><b>12 V</b></p> <p><b>LiHD</b> TECHNOLOGY</p>  <p><b>Σετ Φόρτισης 12V 2 x LiHD 4.0 Ah</b> 2 μπαταρίες LiHD 12 V/4.0 Ah Φορτιστής ASC 55</p>	685301000	203,73 €
<p><b>18 V</b></p> <p><b>CAS</b> CORELESS ALLIANCE SYSTEM</p>  <p><b>Σετ Φόρτισης 2 x 4.0 Ah</b> 2 μπαταρίες Li-Power 18 V/4.0 Ah Φορτιστής ASC 55</p>	685050000	259,33 €
 <p><b>Σετ Φόρτισης 3 x 4.0 Ah</b> 3 μπαταρίες Li-Power 18 V/4.0 Ah Φορτιστής ASC 55</p>	685049000	364,08 €
 <p><b>Σετ Φόρτισης 3 x 5.2 Ah</b> 3 μπαταρίες Li-Power 18 V/5.2 Ah Ταχυφορτιστής ASC 145</p>	685048000	803,04 €
 <p><b>Σετ Φόρτισης 2 x 5.2 Ah</b> 2 μπαταρίες Li-Power 18 V/5.2 Ah Ταχυφορτιστής ASC 145</p>	685051000	315,87 €
 <p><b>Σετ Φόρτισης 2 x 4.0 Ah + metaBOX</b> 2 μπαταρίες Li-Power 18 V/4.0 Ah Φορτιστής ASC 55 metaBOX 145</p>	685064000	313,98 €
 <p><b>Σετ Φόρτισης 2 x 5.2 Ah + metaBOX</b> 2 μπαταρίες Li-Power 18 V/5.2 Ah Ταχυφορτιστής ASC 145 metaBOX 145</p>	685065000	384,05 €

18 V

LiHD  
TECHNOLOGYCAS  
CONTACTLESS  
ALLIANCE  
SYSTEM

		Κωδικός	Τιμή € (χωρίς ΦΠΑ)
	<b>Σετ Φόρτισης 2 x LiHD 4.0 Ah</b> 2 μπαταρίες LiHD 18 V/4.0 Ah Φορτιστής ASC 55	685163000	313,09 €
	<b>Σετ Φόρτισης 3 x LiHD 4.0 Ah</b> 3 μπαταρίες LiHD 18 V/4.0 Ah Φορτιστής ASC 55	685132000	417,45 €
	<b>Σετ Φόρτισης 2 x LiHD 5.5 Ah</b> 2 μπαταρίες LiHD 18 V/5.5 Ah Ταχυφορτιστής ASC 145	685122000	426,94 €
	<b>Σετ Φόρτισης 3 x LiHD 5.5 Ah</b> 3 μπαταρίες LiHD 18 V/5.5 Ah Ταχυφορτιστής ASC 145	685074000	621,27 €
	<b>Σετ Φόρτισης 2 x LiHD 4.0 Ah + metaBOX</b> 2 μπαταρίες LiHD 18 V/4.0 Ah Ταχυφορτιστής ASC 145 metaBOX 145	685130000	454,07 €
	<b>Σετ Φόρτισης 3 x LiHD 4.0 Ah + metaBOX</b> 3 μπαταρίες LiHD 18 V/4.0 Ah Φορτιστής ASC 55 metaBOX 145	685133000	493,54 €
	<b>Σετ Φόρτισης LiHD 1 x 4.0 Ah + 1 x 5.5 Ah + metaBOX</b> 1 μπαταρία LiHD 18 V/4.0 Ah + 1 μπαταρία LiHD 18 V/5.5 Ah Φορτιστής ASC 55 metaBOX 145	685136000	620,22 €
	<b>Σετ Φόρτισης 2 x LiHD 5.5 Ah + metaBOX</b> 2 μπαταρίες LiHD 18 V/5.5 Ah Ταχυφορτιστής ASC 145 metaBOX 145	685077000	559,35 €
	<b>Σετ Φόρτισης 3 x LiHD 5.5 Ah + metaBOX</b> 3 μπαταρίες LiHD 18 V/5.5 Ah Ταχυφορτιστής ASC 145 metaBOX 145	685069000	667,92 €
	<b>Σετ Φόρτισης 4x LiHD 5.5Ah ASC 145 DUO + metaBOX</b> 4 μπαταρίες LiHD 18 V/5.5 Ah Ταχυφορτιστής ASC 145 Duo metaBOX 145	685180000	1.349,34 €
	<b>Σετ Φόρτισης 2 x LiHD 8.0 Ah + metaBOX</b> 2 μπαταρίες LiHD 18 V/8.0 Ah Ταχυφορτιστής ASC 145 metaBOX 145	685131000	622,57 €
	<b>Σετ Φόρτισης 4 x LiHD 8.0 Ah + 2 x ASC 145 Duo + metaBOX</b> 4 μπαταρίες LiHD 18 V/8.0 Ah Ταχυφορτιστής ASC 145 Duo metaBOX 145	685135000	1.686,66 €
	<b>Σετ Φόρτισης 2 x LiHD 10 Ah + metaBOX</b> 2 μπαταρίες LiHD 18 V/10.0 Ah Ταχυφορτιστής ASC 145 metaBOX 215	NEO 685142000	555,00 €
	<b>Σετ Φόρτισης 4 x LiHD 10 Ah + metaBOX</b> 4 μπαταρίες LiHD 18 V/10.0 Ah Ταχυφορτιστής ASC 145 DUO metaBOX 215	NEO 685143000	1.785,90 €

# metaBOX

Το ΝΕΟ σύστημα μεταφοράς και αποθήκευσης.

Η λύση για:

**Συnergείο**



**Μεταφορά**



**Εργοτάξιο**



## Στιβαρό



- Μέγιστο φορτίο 125 kg
- Προστασία από βρωμιά και υγρασία
- Σταθερές και εργονομικές λαβές

## Δυνατότητα στοίβαξης

- Σε όλα τα πλάτη
- Με MetaLoc και άλλες λύσεις αποθήκευσης



## Δυνατότητα στοίβαξης

- Γρήγορα. Με μια λαβή. Σε όλα τα πλάτη
- Ένα κουτί στη στοίβα μπορεί εύκολα να ανοίξει χωρίς να το αποσυνδέσετε



## Φορητότητα

### metaBOX Τρόλεϊ

- Εύκολη μεταφορά των metaBox και των εργαλείων έως και 100 kg



### metaBOX Βάση

- Κατάλληλο για εξοπλισμό οχημάτων Sortimo, Globelyst και SR5



17

18

19

20

21

22

23

24

25

26

27

28

29

30

31

32











## Σύστημα metaBOX

### Βαλίτσες metaBOX

- Ευφύες σύστημα μεταφοράς και αποθήκευσης για φορητή εργασία
- Εξαιρετικά ανθεκτικό λόγω του υλικού και του σχεδιασμού
- Βέλτιστη προστασία του μηχανήματος και των αξεσουάρ από τη βρωμιά και την υγρασία (IP43)
- Γρήγορη και εύκολη στοίβαξη και ζεύξη των κουτιών σε όλα τα πλάτη του συστήματος
- Ένα κουτί στη στοίβα μπορεί εύκολα να ανοίξει χωρίς να χρειάζεται να το αποσυνδέσετε
- Άνετη μπροστινή λαβή για μεταφορά του κουτιού κοντά σας και εξαιρετικά μεγάλη λαβή καλύμματος για μεταφορά πολλών στοιβαγμένων κουτιών
- Πολλά προσαρμοσμένα ένθετα (αξεσουάρ) για μεμονωμένη τοποθέτηση εντός του κουτιού
- Έξυπνα αξεσουάρ: Ρόδες και τρόλϋ για μέγιστη κινητικότητα, καθώς και πλάκα προσαρμογής για τη στερέωση των κουτιών στο όχημα
- Μέγ. κάλυψη φορτίου 125 kg, Υλικό ABS



NEO

	Κωδικός	Τιμή € (χωρίς ΦΠΑ)
 <p><b>metaBOX 118 άδειο, χωρίς ένθετα</b> Διαστάσεις: 396 x 296 x 118 mm Βάρος: 1.3 kg</p>	626882000	56,21 €
 <p><b>metaBOX 145 άδειο, χωρίς ένθετα</b> Διαστάσεις: 396 x 296 x 145 mm Βάρος: 1.57 kg</p>	626883000	58,26 €
 <p><b>metaBOX 215 άδειο, χωρίς ένθετα</b> Διαστάσεις: 396 x 296 x 215 mm Βάρος: 1.92 kg</p>	626887000	66,31 €
 <p><b>metaBOX 340 άδειο, χωρίς ένθετα</b> Διαστάσεις: 396 x 296 x 340 mm Βάρος: 2.51 kg</p>	626888000	78,40 €
 <p><b>metaBOX 145 L άδειο, χωρίς ένθετα</b> Διαστάσεις: 496 x 296 x 145 mm Βάρος: 1.85 kg</p>	626884000	60,25 €
 <p><b>metaBOX 165 L άδειο, χωρίς ένθετα</b> Max. load cover: 125 kg Βάρος: 1.95 kg</p>	626889000	62,27 €
 <p><b>metaBOX 118, κατάλληλο για BS / SB, 12V</b> Διαστάσεις: 396 x 296 x 118 mm Βάρος: 1.56 kg</p>	626885000	56,21 €
 <p><b>metaBOX 145, κατάλληλο για BS L / BS LT / SB L / SB LT, 18V</b> Διαστάσεις: 396 x 296 x 145 mm Βάρος: 1.64 kg</p>	626886000	58,26 €
 <p><b>metaBOX 145 L, κατάλληλο για BS LTX / SB LTX, 18V</b> Διαστάσεις: 496 x 296 x 145 mm Βάρος: 1.99 kg</p>	626891000	60,25 €
 <p><b>metaBOX 145 L, κατάλληλο για SBE / KHE / UHE</b> Διαστάσεις: 496 x 296 x 145 mm Βάρος: 2 kg</p>	626892000	60,25 €
 <p><b>metaBOX 165 L, κατάλληλο για γωνιακό τροχό με δίσκο έως Ø 125 mm</b> Διαστάσεις: 496 x 296 x 165 mm Βάρος: 2.29 kg</p>	626890000	62,27 €



Βαλίτσα αποθήκευσης εξαρτημάτων



NEO

**metaBOX 118 organizer με διαχωριστικά**

- Έξυπνο σύστημα μεταφοράς και αποθήκευσης για μικρά ανταλλακτικά και εξαρτήματα
- Μέγιστη ορατότητα χάρη στα δώδεκα ένθετα Sortimo σε διαφορετικά μεγέθη που μπορούν να τοποθετηθούν ελεύθερα
- Ασφαλής σύνδεση plug-in κάθε ένθετου στη βάση, το οποίο επιτρέπει τη χρήση μεμονωμένων κουτιών
- Με δώδεκα ετικέτες για ατομική αναγνώριση του περιεχομένου

Το Σετ αποτελείται από 4 από κάθε ένθετο 1x1 H63 (52 mm x 52 mm x 63 mm), 5x ένθετα 1x2 H63 (104 mm x 52 mm x 63 mm), 2x ένθετα 2x2 H63 (104 mm x 104 mm x 63 mm), 1x ένθετο 2x3 H63 (157 mm x 104 mm x 63 mm)  
 Διαστάσεις: 396 x 296 x 118 mm  
 Βάρος: 1.3 kg

Κωδικός Τιμή € (χωρίς ΦΠΑ)

626897000 75,00 €

17

18

19

Τρόλεϊ και βάση μεταφοράς



NEO

**metaBOX Τρόλεϊ**

- Μεταφορά metaBOX και εργαλείων έως 100kg
- Με 4 λαστιχένιους τροχούς περιστρεφόμενους κατά 360° και 2 φρένα
- Άνετη σύνδεση χάρη στη ποδοκίνητη λειτουργία
- Πλευρικές λαβές για εύκολη μεταφορά
- Κατάλληλο για metaBOX και metaBOX L

Κωδικός Τιμή € (χωρίς ΦΠΑ)

626894000 120,00 €

20

21

22

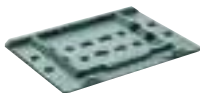

NEO

**metaBOX Βάση**

- Κατάλληλο για εξοπλισμό οχημάτων Sortimo Globelyst και SR5
  - Εύκολη αφαίρεση του metaBOX ανυψώνοντας από τη λαβή
  - Κατάλληλο για metaBOX και metaBOX L
  - Εύκολη και γρήγορη στερέωση με τις παρεχόμενες βίδες
- Διαστάσεις: 395 x 290 x 20 mm  
 Βάρος: 0.46 kg  
 Υλικό: ABS

Κωδικός Τιμή € (χωρίς ΦΠΑ)

626895000 18,00 €

23

24

25





Ένθετα MetaBox

- Ακριβώς προσαρμοσμένα ένθετα για εργαλεία και εξαρτήματα
- Υλικό PS (Πολυστυρόλη)

NEO

26

27

	Κωδικός	Τιμή € (χωρίς ΦΠΑ)
 <p><b>Ένθετο για CC 18 LTX BL</b>                      Κατάλληλο για metaBOX 165 L, άδειο                      Διαστάσεις: 473 x 278 mm                      Βάρος: 0.27 kg</p>	628875000	19,48 €
 <p><b>Ένθετο για SSE 12 BL/18 LTX/18 LTX BL Compact</b>                      Κατάλληλο για metaBOX 145, άδειο                      Διαστάσεις: 373 x 260 mm                      Βάρος: 0.24 kg</p>	628876000	19,48 €
 <p><b>Ένθετο για MKS 18 LTX 58 / KS 18 LTX 57</b>                      Κατάλληλο για metaBOX 340, άδειο                      Διαστάσεις: 373 x 260 mm                      Βάρος: 0.3 kg</p>	628877000	19,48 €
 <p><b>Ένθετο για SSE 18 LTX BL</b>                      Κατάλληλο για metaBOX 145 L, άδειο                      Διαστάσεις: 473 x 278 mm</p>	628878000	19,48 €
 <p><b>Ένθετο για MT 18 LTX Compact / MT 18 LTX BL QSL</b>                      Κατάλληλο για metaBOX 145 L, άδειο                      Διαστάσεις: 473 x 278 mm                      Βάρος: 0.35 kg</p>	628879000	19,48 €

















28















29











30

31



32

		Κωδικός	Τιμή € (χωρίς ΦΠΑ)
	<b>Ένθετο για KHA 18 LTX / SBE 18 LTX</b> Κατάλληλο για metaBOX 165 L, άδειο Διαστάσεις: 473 x 278 mm Βάρος: 0.26 kg	628880000	19,48 €
	<b>Ένθετο για WB 18 LTX BL150 Quick / 18 LTX BL 180</b> Κατάλληλο για metaBOX 165 L, άδειο Διαστάσεις: 473 x 278 mm Βάρος: 0.32 kg	628881000	19,48 €
	<b>Ένθετο για STA 18 LTX 100 / STAB 18 LTX 100</b> Κατάλληλο για metaBOX 145 L, άδειο Διαστάσεις: 473 x 278 mm Βάρος: 0.27 kg	628882000	19,48 €
	<b>Ένθετο για NP 18 LTX BL 5.0</b> Κατάλληλο για metaBOX 145 L, άδειο Διαστάσεις: 473 x 278 mm Βάρος: 0.26 kg	628884000	19,48 €
	<b>Ένθετο για ComboSets με BS / SB / SSD</b> Κατάλληλο για metaBOX 145, άδειο Διαστάσεις: 373 x 260 mm Βάρος: 0.24 kg	628885000	19,48 €
	<b>Ένθετο για ComboSets BL με BS / SB / SSD / SSW</b> Κατάλληλο για metaBOX 145 L, άδειο Διαστάσεις: 473 x 278 mm Βάρος: 0.27 kg	628886000	19,48 €
	<b>Ένθετο για SSW 18 LTX 600</b> Κατάλληλο για metaBOX 145 L, άδειο Διαστάσεις: 473 x 278 mm Βάρος: 0.32 kg	628887000	19,48 €
	<b>Ένθετο για STA 18 LTX 140</b> Κατάλληλο για metaBOX 145 L, άδειο Διαστάσεις: 473 x 278 mm Βάρος: 0.32 kg	628888000	19,48 €
	<b>Ένθετο για ComboSets με BS / SB / WS</b> Κατάλληλο για metaBOX 165 L, άδειο Διαστάσεις: 473 x 278 mm Βάρος: 0.27 kg	628889000	19,48 €
	<b>Ένθετο για HO 18 LTX 20-82</b> Κατάλληλο για metaBOX 340, άδειο Διαστάσεις: 373 x 260 mm Βάρος: 0.26 kg	628890000	19,48 €
	<b>Ένθετο για ASE 18 LTX</b> Κατάλληλο για metaBOX 145 L, άδειο Διαστάσεις: 473 x 278 mm Βάρος: 0.32 kg	628891000	19,48 €
	<b>Ένθετο για GA 18 LTX</b> Κατάλληλο για metaBOX 145 L, άδειο Διαστάσεις: 473 x 278 mm Βάρος: 0.32 kg	628895000	19,48 €
	<b>Ένθετο για W 18 LTX 150 Quick</b> Κατάλληλο για metaBOX 165 L, άδειο Διαστάσεις: 473 x 278 mm Βάρος: 0.32 kg	628896000	19,48 €
	<b>Ένθετο για KS 66 FS</b> Κατάλληλο για metaBOX 340, άδειο Διαστάσεις: 373 x 260 mm Βάρος: 0.24 kg	628897000	19,48 €
	<b>Ένθετο για LF 724 S</b> Κατάλληλο για metaBOX 145, άδειο Διαστάσεις: 373 x 260 mm Βάρος: 0.24 kg	628898000	19,48 €
	<b>Ένθετο για STE 140 / 140 Plus / STEB 140 Plus</b> Κατάλληλο για metaBOX 145, άδειο Διαστάσεις: 373 x 260 mm	628899000	19,48 €

		Κωδικός	Τιμή € (χωρίς ΦΠΑ)	
	<b>Ένθετο για KHE 3250 / KHE 3251</b> Κατάλληλο για metaBOX 165 L, άδειο Διαστάσεις: 473 x 278 mm	628901000	19,48 €	
	<b>Ένθετο για MT 400 Quick</b> Κατάλληλο για metaBOX 145, άδειο Διαστάσεις: 373 x 260 mm	628902000	19,48 €	17
	<b>Ένθετο για SRE 4350 TurboTec / SRE 4351 TurboTec</b> Κατάλληλο για metaBOX 165 L, άδειο Διαστάσεις: 473 x 278 mm Βάρος: 0.27 kg	628903000	19,48 €	18
	<b>Ένθετο για WF 18 LTX 125 / WF 18 LTX 125 Quick</b> Κατάλληλο για metaBOX 165 L, άδειο Διαστάσεις: 473 x 278 mm	628904000	19,48 €	19
	<b>Ένθετο για SXE 150-2.5 BL / SXE 150-5.0 BL</b> Κατάλληλο για metaBOX 145, άδειο Διαστάσεις: 373 x 260 mm Βάρος: 0.24 kg	628905000	19,48 €	20
	<b>Ένθετο για PE 15-25</b> Κατάλληλο για metaBOX 165 L, άδειο Διαστάσεις: 473 x 278 mm	628906000	19,48 €	21
	<b>Ένθετο για RSEV 17-125</b> Κατάλληλο για metaBOX 165 L, άδειο Διαστάσεις: 473 x 278 mm Βάρος: 0.32 kg	628907000	19,48 €	22
	<b>Ένθετο για SXE 450 Turbo Tec</b> Κατάλληλο για metaBOX 215, άδειο Διαστάσεις: 373 x 260 mm Βάρος: 0.24 kg	628908000	19,48 €	23
	<b>Ένθετο για OF E 1229 SIGNAL</b> Κατάλληλο για metaBOX 340, άδειο Διαστάσεις: 373 x 260 mm Βάρος: 0.24 kg	628910000	19,48 €	24
	<b>Ένθετο για KFM 18 LTX 3 RF / KFM 9-3 RF</b> Κατάλληλο για metaBOX 215, άδειο Διαστάσεις: 373 x 260 mm	628911000	19,48 €	25
	<b>Ένθετο για MLL 3-20</b> Κατάλληλο για metaBOX 145, άδειο Διαστάσεις: 373 x 260 mm Βάρος: 0.24 kg	628912000	44,12 €	26
	<b>Ένθετο για Metaloc set 150</b> Κατάλληλο για metaBOX 215, άδειο Διαστάσεις: 373 x 260 mm Βάρος: 0.21 kg	628913000	22,10 €	27
	<b>Ένθετο για HO 26-82</b> Κατάλληλο για metaBOX 215, άδειο Διαστάσεις: 373 x 260 mm	628914000	19,48 €	28
	<b>Ένθετο για HG 18 LTX 500</b> Κατάλληλο για metaBOX 145 L, άδειο Διαστάσεις: 473 x 278 mm Βάρος: 0.31 kg	628915000	19,48 €	29
	<b>Ένθετο για PowerMaxx CC 12 BL</b> Κατάλληλο για metaBOX 145, άδειο Διαστάσεις: 373 x 260 mm Βάρος: 0.2 kg	628916000	19,48 €	30
	<b>Ένθετο για SCV 18 LTX BL 1.6</b> Κατάλληλο για metaBOX 145, άδειο Διαστάσεις: 373 x 260 mm Βάρος: 0.2 kg	628917000	19,48 €	31
				32

	Κωδικός	Τιμή € (χωρίς ΦΠΑ)
 <p><b>Ένθετο για PowerMaxx SGS 12 Q</b> Κατάλληλο για metaBOX 145, άδειο Διαστάσεις: 373 x 260 x 10 mm</p>	628918000	19,48 €
 <p><b>Ένθετο για SGS 18 LTX Q</b> Κατάλληλο για metaBOX 145 L, άδειο Διαστάσεις: 473 x 278 mm</p>	628919000	19,48 €
 <p><b>Ένθετο για PowerMaxx BH 12 BL 16</b> Κατάλληλο για metaBOX 145, άδειο Διαστάσεις: 373 x 260 mm</p>	628920000	19,48 €
 <p><b>Ένθετο για BH 18 LTX BL 16</b> Κατάλληλο για metaBOX 145 L, άδειο Διαστάσεις: 473 x 278 mm Βάρος: 0.31 kg</p>	628921000	19,48 €
 <p><b>Ένθετο για σετ μπαταριών Li-Power και LiHD</b> Κατάλληλο για metaBOX 145, άδειο Διαστάσεις: 373 x 260 mm</p>	628922000	19,48 €
 <p><b>Ένθετο για KT 18 LTX 66 BL</b> Κατάλληλο για metaBOX 340, άδειο Διαστάσεις: 373 x 260 mm</p>	628923000	19,48 €
 <p><b>Ένθετο για ηλεκτρικό πιστόλι θερμού αέρα</b> Κατάλληλο για metaBOX 145, άδειο Διαστάσεις: 373 x 260 mm</p>	628924000	19,48 €
 <p><b>Ένθετο για πιστόλι θερμού αέρα 2.200 watt HGS 22-630</b> Κατάλληλο για metaBOX 145, άδειο Διαστάσεις: 373 x 260 mm</p>	628925000	19,48 €
 <p><b>Ένθετο για KHA 36-18 LTX 32</b> Κατάλληλο για metaBOX 165 L, άδειο Διαστάσεις: 473 x 278 mm Βάρος: 0.36 kg</p>	628926000	19,48 €
 <p><b>Ένθετο αφρού</b> Το ένθετο μπορεί να κοπεί μεμονωμένα για βέλτιστη και ασφαλή αποθήκευση Με χύρισμα αφρού που μπορεί να κοπεί σε μέγεθος 16x16x25mm Η βελτιστοποιημένη αποθήκευση επιτρέπει την εύκολη πρόσβαση στα περιεχόμενα Σετ 4 τεμαχίων που αποτελείται από: σπειροειδή αφρό, αυτοκόλλητο για το κάλυμμα (25 mm), 1x ένθετο αφρού χωρίς διάτρηση και 2x ένθετο αφρού με διάτρηση (16x16x25mm)</p>		
Διαστάσεις: 396 x 296 mm	626898000	51,03 €
Διαστάσεις: 496 x 296 mm	626899000	59,19 €



## Εξαρτήματα για βαλίτσες MetaLoc

	Κωδικός	Τιμή € (χωρίς ΦΠΑ)
 <p><b>Metadepot</b></p> <ul style="list-style-type: none"> <li>■ Για πρακτική αποθήκευση εύκαμπτων σωλήνων, καλωδίων και αξεσουάρ</li> <li>■ Για χρήση σε συνδυασμό ηλεκτρικών σκούπων Metabo με το σύστημα MetaLoc</li> <li>■ Κατάλληλο για πολλαπλές χρήσεις</li> </ul> <p>Κατάλληλο για: ASR 2025, ASR 2050, SHR 2050 M, ASR 25 L SC , ASR 50 L SC, ASR 50 M SC Τεμάχια συσκευασίας: 1</p>	631937000	61,00 €
 <p><b>Τρόλεϊ</b></p> <ul style="list-style-type: none"> <li>■ Για μεταφορά της σκούπας AS 18 L και τα MetaLocs</li> <li>■ Γρήγορη στερέωση της σκούπας με μεταλλικούς σφιγκτήρες</li> <li>■ Ασφαλής σύνδεση των MetaLocs μέσω μηχανισμού σύσφιξης</li> <li>■ Οι τροχοί φρεναρίσματος επιτρέπουν την ασφαλή εργασία σε ανώμαλες επιφάνειες</li> </ul>	630174000	135,40 €

## Πλαστική θήκη μεταφοράς

	Κωδικός	Τιμή € (χωρίς ΦΠΑ)
 <p><b>Πλαστική βαλίτσα μεταφοράς W 17-180 - WX 23-230</b></p> <p>Κατάλληλη για όλους τους γωνιακούς τροχούς Metabo με δίσκο Ø 180 mm και 230 mm Διαστάσεις: 175 x 730 x 315 mm</p>	625451000	92,19 €

## Τσάντες εργαλείων

	Κωδικός	Τιμή € (χωρίς ΦΠΑ)
 <p><b>Μικρή Τσάντα Εργαλείων</b></p> <ul style="list-style-type: none"> <li>■ Η ισχυρή και συμπαγή τσάντα εργαλείων της Metabo</li> <li>■ Στο εσωτερικό της τσάντας υπάρχουν τρία διαμερίσματα με άγκιστρα και θηλιές με ιμάντες για τοποθέτηση δύο μπαταριών και ένα φορτιστή</li> <li>■ Στο εξωτερικό υπάρχει μια ευρύχωρη τσέπη με φερμουάρ και δύο άλλες μικρές τσέπες στην αριστερή και δεξιά πλευρά</li> <li>■ Άνετα πλευρικά μαξιλάρια και ιμάντας ώμου με επένδυση</li> <li>■ Τρία ανακλαστικά λογότυπα της Metabo για βέλτιστη ορατότητα στο εργοτάξιο</li> <li>■ Σταθερή, ολοκληρωμένη πλάκα βάσης με ταινίες για την προστασία των περιεχομένων της τσάντας</li> <li>■ Υλικό: Πολυεστέρας 600D αδιάβροχος και ανθεκτικός</li> <li>■ Διαστάσεις: 460 x 260 x 280 mm</li> </ul>	657006000	46,30 €
 <p><b>Μεγάλη Τσάντα Εργαλείων</b></p> <ul style="list-style-type: none"> <li>■ Η μεγάλη και πρακτική τσάντα εργαλείων της Metabo</li> <li>■ Στο εσωτερικό της τσάντας υπάρχουν πέντε διαμερίσματα με άγκιστρα και θηλιές με ιμάντες για τοποθέτηση τριών μπαταριών, ένα φορτιστή και αξεσουάρ.</li> <li>■ Στο εξωτερικό υπάρχουν δύο ευρύχωρες τσέπες με φερμουάρ και άλλες τρεις μικρές τσέπες στην αριστερή και δεξιά πλευρά</li> <li>■ Άνετα πλευρικά μαξιλάρια και ιμάντας ώμου με επένδυση</li> <li>■ Τρία ανακλαστικά λογότυπα της Metabo για βέλτιστη ορατότητα στο εργοτάξιο</li> <li>■ Σταθερή, ολοκληρωμένη πλάκα βάσης με ταινίες για την προστασία των περιεχομένων της τσάντας</li> <li>■ Υλικό: Πολυεστέρας 600D αδιάβροχος και ανθεκτικός</li> <li>■ Διαστάσεις: 670 x 290 x 325 mm</li> </ul>	657007000	62,86 €

## Εξοπλισμός ασφαλείας εργαλείων.







Στο εργοτάξιο δεν πρέπει να ασφαρίζεται μόνο ο εργάτης, αλλά και το εργαλείο. Ακόμη και από χαμηλά ύψη, τα εργαλεία που πέφτουν μπορεί να προκαλέσουν σημαντική ζημιά.



Εξοπλισμός ασφαλείας των εργαλείων Metabo εγγυάται την ασφαλή εργασία.

Πιστοποιημένο σύμφωνα με το διεθνές πρότυπο ασφαλείας ANSI/ISEA 121-2018





### Εξοπλισμός ασφαλείας εργαλείων

	Κωδικός	Τιμή € (χωρίς ΦΠΑ)
 <p><b>NEO</b></p> <p><b>Ζώνη ασφαλείας εργαλείου DC έως 5kg</b></p> <ul style="list-style-type: none"> <li>■ Στιβαρός ιμάντας ασφάλισης με βρόγχο στερέωσης της μπαταρίας για την αποφυγή ή την απόσβεση των κραδασμών όταν το ασφαλισμένο εργαλείο πέσει</li> <li>■ Χωρίς ακούσια χαλάρωση της ασφαλούς σύνδεσης χάρη στο δέσιμο με σύστημα ασφάλισης περιστροφής</li> <li>■ Υψηλός βαθμός ελεύθερης κίνησης χωρίς συστροφή ή εμπλοκή χάρη στον ενσωματωμένο περιστρεφόμενο σύνδεσμο</li> <li>■ Καθαρή σήμανση του μέγιστου βάρους ασφάλισης</li> </ul> <p>Μέγιστο βάρος ασφάλισης: 5 kg</p>	628969000	44,70 €
 <p><b>NEO</b></p> <p><b>Ζώνη ασφαλείας εργαλείου DS έως 5kg</b></p> <ul style="list-style-type: none"> <li>■ Στιβαρός ιμάντας ασφάλισης με βρόγχο στερέωσης της μπαταρίας για την αποφυγή ή την απόσβεση των κραδασμών όταν το ασφαλισμένο εργαλείο πέσει</li> <li>■ Γρήγορη σύνδεση: Έτοιμο για χρήση σε λίγα δευτερόλεπτα χάρη στο δέσιμο με σύστημα ασφάλισης περιστροφής</li> <li>■ Υψηλός βαθμός ελεύθερης κίνησης χωρίς συστροφή ή εμπλοκή χάρη στον ενσωματωμένο περιστρεφόμενο σύνδεσμο</li> <li>■ Καθαρή σήμανση του μέγιστου βάρους ασφάλισης</li> </ul> <p>Μέγιστο βάρος ασφάλισης: 5 kg</p>	628970000	56,94 €
 <p><b>NEO</b></p> <p><b>Ζώνη ασφαλείας εργαλείου DS έως 20 kg</b></p> <ul style="list-style-type: none"> <li>■ Στιβαρός ιμάντας ασφάλισης με βρόγχο στερέωσης της μπαταρίας για την αποφυγή ή την απόσβεση των κραδασμών όταν το ασφαλισμένο εργαλείο πέσει</li> <li>■ Χωρίς ακούσια χαλάρωση της ασφαλούς σύνδεσης χάρη στο δέσιμο με σύστημα ασφάλισης περιστροφής</li> <li>■ Υψηλός βαθμός ελεύθερης κίνησης χωρίς συστροφή ή εμπλοκή χάρη στον ενσωματωμένο περιστρεφόμενο σύνδεσμο</li> <li>■ Καθαρή σήμανση του μέγιστου βάρους ασφάλισης</li> </ul> <p>Μέγιστο βάρος ασφάλισης: 20 kg</p>	628971000	52,89 €
 <p><b>NEO</b></p> <p><b>Λουράκι για έως 40 kg</b></p> <ul style="list-style-type: none"> <li>■ Ασφαλής αγκύρωση και δυνατότητα φόρτωσης για εξοπλισμό ασφαλείας εργαλείων</li> <li>■ Γρήγορη, εύκολη στερέωση στη σκαλωσιά ή σε άλλα κατάλληλα σημεία αγκύρωσης</li> <li>■ Βραχίονες ασφάλισης και στις δύο πλευρές για προαιρετική στερέωση στο σημείο αγκύρωσης χρησιμοποιώντας την ταινία 628964000</li> <li>■ Καθαρή σήμανση του μέγιστου βάρους ασφάλισης</li> </ul> <p>Μέγιστο βάρος ασφάλισης: 40 kg</p>	628968000	44,70 €
 <p><b>NEO</b></p> <p><b>Σύνδεση ασφαλείας για μπαταρία DS, 30 cm</b></p> <ul style="list-style-type: none"> <li>■ Στιβαρή σύνδεση ασφαλείας για όλες τις εκδόσεις DS της μπαταρίας Metabo LiHD</li> <li>■ Χωρίς ακούσια χαλάρωση της ασφαλούς σύνδεσης χάρη στο δέσιμο με σύστημα ασφάλισης περιστροφής</li> <li>■ Καθαρή σήμανση του μέγιστου βάρους ασφάλισης</li> </ul> <p>Μέγιστο βάρος ασφάλισης: 2.5 kg</p>	628965000	24,72 €

	Κωδικός	Τιμή € (χωρίς ΦΠΑ)
 <p><b>Σύνδεση ασφαλείας για μπαταρία DS, 60 cm</b></p> <ul style="list-style-type: none"> <li>■ Σπιβαρή σύνδεση ασφαλείας για όλες τις εκδόσεις DS της μπαταρίας Metabo LiHD</li> <li>■ Χωρίς ακούσια χαλάρωση της ασφαλούς σύνδεσης χάρη στο δέσιμο με σύστημα ασφάλισης περιστροφής</li> <li>■ Καθαρή σήμανση του μέγιστου βάρους ασφάλισης</li> </ul> <p>Μέγιστο βάρος ασφάλισης: 2.5 kg</p>	628966000	26,28 €
 <p><b>10 ζώνες ασφαλείας με δακτύλιο D έως 3 kg</b></p> <ul style="list-style-type: none"> <li>■ Αδιάβροχη νάιλον ζώνη με εξαιρετικά ισχυρό, ολόγυρα κλειστό δακτύλιο D για μέγιστη ασφάλεια</li> <li>■ Εύκολη και ασφαλής στερέωση της ζώνης στο εργαλείο χρησιμοποιώντας την ταινία ασφαλείας (628964000)</li> <li>■ Καθαρή σήμανση του μέγιστου βάρους ασφάλισης</li> </ul> <p>Μέγιστο βάρος ασφάλισης: 3 kg</p>	628963000	55,11 €
 <p><b>Ταινία ασφαλείας, αυτοκόλλητη έως 5 kg</b></p> <ul style="list-style-type: none"> <li>■ Ταινία ασφαλείας για εύκολη και ασφαλή στερέωση της ζώνης ασφαλείας με δακτύλιο D (628963000) στο εργαλείο</li> <li>■ Αυτοκόλλητη, εύκαμπτη ταινία σιλικόνης για εύκολη και γρήγορη δημιουργία συνδέσεων</li> <li>■ Υψηλός βαθμός ασφαλείας σύνδεσης χάρη στο ενσωματωμένο αδιάβροχο δίχτυ από ίνες γυαλιού</li> <li>■ Εάν χρειάζεται, η ταινία μπορεί να αφαιρεθεί από το εργαλείο χωρίς να αφήσει υπολείμματα</li> </ul> <p>Μέγιστο βάρος ασφάλισης: 5 kg</p>	628964000	61,05 €

**Γυαλιά προστασίας**

	Τεμάχια συσκευασίας / Κουτί πορβολής	Κωδικός	Τιμή € (χωρίς ΦΠΑ)
 <p><b>Διάφανα γυαλιά προστασίας</b></p> <ul style="list-style-type: none"> <li>■ Τέλεια ολόπλευρη προστασία, μεγάλο οπτικό πεδίο χάρη στον ειδικά διαμορφωμένο φακό</li> <li>■ Εξαιρετικός αερισμός χάρη στην ιδανική ενσωμάτωση στους κροτάφους</li> <li>■ Ειδική εσωτερική αντιθαμβωτική επίστρωση και εξωτερική αντιχαρακτική</li> <li>■ Φακός άχρωμος UV 2 - 1.2</li> </ul>	1 τμχ. / 5 τμχ.	623751000	14,54 €
 <p><b>Μαύρα γυαλιά προστασίας</b></p> <ul style="list-style-type: none"> <li>■ Τέλεια ολόπλευρη προστασία, μεγάλο οπτικό πεδίο χάρη στον ειδικά διαμορφωμένο φακό</li> <li>■ Εξαιρετικός αερισμός χάρη στην ιδανική ενσωμάτωση στους κροτάφους</li> <li>■ Ειδική εσωτερική αντιθαμβωτική επίστρωση και εξωτερική αντιχαρακτική</li> <li>■ Γκρι φακός UV 5 - 2.5, για τέλεια χρήση για εργασία σε εξωτερικούς χώρους</li> </ul>	1 τμχ. / 5 τμχ.	623752000	14,54 €

**Γάντια προστασίας M1**

 <ul style="list-style-type: none"> <li>■ Δερμάτινο προστατευτικό γάντι</li> <li>■ Φινιρίσμα από μαλακό δέρμα Amara στην παλάμη, με υψηλή ευελιξία και πρόσφυση</li> <li>■ Προστασία από μηχανικές καταπονήσεις</li> <li>■ Αδιάβροχο, δέρμα που αναπνέει</li> <li>■ Δεν περιέχει ουσίες που είναι γνωστό ότι προκαλούν αλλεργίες</li> <li>■ DIN EN 388 (2121X)</li> </ul>			
	Κωδικός	Τιμή € (χωρίς ΦΠΑ)	
Δερμάτινα γάντια προστασίας M1, μέγεθος 9	623757000	29,70 €	
Δερμάτινα γάντια προστασίας M1, μέγεθος 10	623758000	29,70 €	

**Γάντια προστασίας M2**

 <ul style="list-style-type: none"> <li>■ Ιδανικό πλεκτό γάντι κατασκευασμένο από PA / Spandex, με επίστρωση παλάμης από μαύρο νιτρίλιο / PU</li> <li>■ Ύφασμα που αναπνέει</li> <li>■ Δεν περιέχει ουσίες που είναι γνωστό ότι προκαλούν αλλεργίες</li> <li>■ DIN EN 420</li> </ul>			
	Κωδικός	Τιμή € (χωρίς ΦΠΑ)	
Γάντια προστασίας νιτρίλιου M2, μέγεθος 9	623759000	8,61 €	
Γάντια προστασίας νιτρίλιου M2, μέγεθος 10	623760000	8,61 €	

## Εξαρτήματα για συμπιεστές

### Λάδια



Λάδι συμπιεστή, 1 litre, για λίπανση εμβόλου  
Ορυκτό

Κωδικός Τιμή € (χωρίς ΦΠΑ)

0901004170 20,97 €

## Προετοιμασία αεροσυμπιεστή

### Μονάδες συντήρησης



- Αποτελείται από ελεγκτή φίλτρου FR και λιπαντήρα L
- Τοποθέτηση σε τοίχο: Δυνατότητα εγκατάστασης γραμμής και εγκατάστασης σε πίνακα ελέγχου

Σύνδεση	Μέγιστη πίεση εισόδου bar	Κωδικός	Τιμή € (χωρίς ΦΠΑ)
1/4"	12	0901063869	148,89 €
1/2"	14	0901063850	213,06 €

### Φίλτρο ελέγχου



- Τοποθέτηση σε τοίχο: Δυνατότητα εγκατάστασης γραμμής και εγκατάστασης σε πίνακα ελέγχου

Σύνδεση	Μέγιστη πίεση εισόδου bar	Κωδικός	Τιμή € (χωρίς ΦΠΑ)
1/4"	12	0901063877	84,63 €
1/2"	14	0901063885	116,76 €

### Ελεγκτής



- Τοποθέτηση σε τοίχο: Δυνατότητα εγκατάστασης γραμμής και εγκατάστασης σε πίνακα ελέγχου

Σύνδεση	Μέγιστη πίεση εισόδου bar	Κωδικός	Τιμή € (χωρίς ΦΠΑ)
1/4"	12	0901063834	42,33 €
1/2"	14	0901063826	72,99 €



Φίλτρο



- Τοποθέτηση σε τοίχο: Δυνατότητα εγκατάστασης γραμμής και εγκατάστασης σε πίνακα ελέγχου

Σύνδεση	Μέγιστη πίεση εισόδου bar	Κωδικός	Τιμή € (χωρίς ΦΠΑ)
1/4"	12	0901063818	53,16 €
1/2"	14	0901063800	84,63 €

Λιπαντήρας



- Τοποθέτηση σε τοίχο: Δυνατότητα εγκατάστασης γραμμής και εγκατάστασης σε πίνακα ελέγχου

Σύνδεση	Μέγιστη πίεση εισόδου bar	Κωδικός	Τιμή € (χωρίς ΦΠΑ)
1/4"	12	0901063796	53,16 €
1/2"	14	0901063788	84,63 €

Λιπαντήρας γραμμής



Σύνδεση	Κωδικός	Τιμή € (χωρίς ΦΠΑ)
1/4"	0901054584	64,35 €

Λάδια



Ειδικό λάδι 0.5 litres για εργαλεία πεπιεσμένου αέρα  
Ορυκτό

Κωδικός	Τιμή € (χωρίς ΦΠΑ)
0901008540	11,79 €



## Σύστημα σωλήνων

## Σωλήνες πεπιεσμένου αέρα



Εξωτερική Ø mm	Εσωτερική Ø mm	Μήκος m	Υλικό	Έκδοση	Κωδικός	Τιμή € (χωρίς ΦΠΑ)
15	12	25	Πλαστικό	Ευέλικτο (ρολά)	7851194171	6,69 €
22	18	25	Πλαστικό	Ευέλικτο (ρολά)	7851194180	12,60 €

## Διανομείς

		Κωδικός	Τιμή € (χωρίς ΦΠΑ)
	Δίσκος τοίχου Πλαστικό	7876194001	35,61 €
	Δοχείο διαχύτη Ορειχάλκινο νήμα Χωρίς βίδα ασφάλισης	0901059691	64,20 €



## Συνδέσεις



■ με αρσενικό σπείρωμα

Διάμετρος mm	Σπείρωμα	Υλικό	Κωδικός	Τιμή € (χωρίς ΦΠΑ)
22	3/4"	Πλαστικό	7876193943	12,57 €
15	1/2"	Πλαστικό	7876193951	12,57 €

## Βύσμα σύνδεσης

Διάμετρος mm	Υλικό	Κωδικός	Τιμή € (χωρίς ΦΠΑ)
			
Υποδοχή T-plug			
15	Πλαστικό	7876194010	13,62 €
22	Πλαστικό	7876194028	21,03 €
			
Γωνιακό βύσμα σύνδεσης			
15	Πλαστικό	7876194060	12,60 €
22	Πλαστικό	7876194079	18,24 €
			
Ευθύ βύσμα σύνδεσης			
15	Πλαστικό	7876194125	12,57 €
22	Πλαστικό	7876194133	15,78 €

## Υποδοχή σωλήνα



Διάμετρος mm	Σπείρωμα	Υλικό	Κωδικός	Τιμή € (χωρίς ΦΠΑ)
15	1/2"	Πλαστικό	7876193978	9,00 €
22	1/2"	Πλαστικό	7876193986	9,00 €
22	3/4"	Πλαστικό	7876193994	11,10 €

## Στρόφιγγα αέρα



Διάμετρος mm	Σπείρωμα	Κωδικός	Τιμή € (χωρίς ΦΠΑ)
15	1/2"	0901059489	53,97 €
22	3/4"	0901059500	52,29 €

## Δακτύλιος ασφάλειας



Διάμετρος mm	Υλικό	Κωδικός	Τιμή € (χωρίς ΦΠΑ)
22	Πλαστικό	7876194117	1,89 €

## Σωληνοειδείς αρθρώσεις



Διάμετρος mm	Υλικό	Κωδικός	Τιμή € (χωρίς ΦΠΑ)
15	Πλαστικό	7876693610	3,66 €
22	Πλαστικό	7876693628	5,31 €

## Κόφτης σωλήνων



Κόφτης σωλήνων  
Μέγιστη διάμετρος: 28 mm

Κωδικός	Τιμή € (χωρίς ΦΠΑ)
9109691680	76,80 €

## Σωλήνες πεπιεσμένου αέρα

### Σωλήνες πεπιεσμένου αέρα με υφασμάτινο πλέγμα



- Για όλες τις κανονικές εφαρμογές

Μήκος m	Εσωτερική Ø mm	Εξωτερική Ø mm	Μέγιστη πίεση bar	Προφίλ	Έκδοση	Κωδικός	Τιμή € (χωρίς ΦΠΑ)
5	6	11	20	Euro	Με σύνδεσμο ταχείας σύνδεσης και μαστό	0901054908	23,94 €
5	6	11	20	ISO	Με σύνδεσμο ταχείας σύνδεσης και μαστό	628779000	23,46 €
10	6	11	20	Euro	Με σύνδεσμο ταχείας σύνδεσης και μαστό	0901054916	30,39 €
10	9	14	20	Euro	Με σύνδεσμο ταχείας σύνδεσης και μαστό	0901054924	36,51 €
10	9	14	20	ISO	Με σύνδεσμο ταχείας σύνδεσης και μαστό	628781000	43,98 €
50	9	14	20	-	Ρολά	0901054932	96,60 €
50	12,5	18	12	-	Ρολά	0901056161	122,04 €

### Σωλήνες πεπιεσμένου αέρα Super Air



- Πολύ εύκαμπτος σωλήνας, ακόμα και σε χαμηλές θερμοκρασίες
- Ανθεκτικό στον αεροσυμπιεστή λαδιού

Μήκος m	Εσωτερική Ø mm	Εξωτερική Ø mm	Μέγιστη πίεση bar	Προφίλ	Έκδοση	Κωδικός	Τιμή € (χωρίς ΦΠΑ)
10	6,3	11	20	Euro	Με σύνδεσμο ταχείας σύνδεσης και μαστό	0901056048	35,61 €
10	6,3	11	20	ARO	Με σύνδεσμο ταχείας σύνδεσης και μαστό	0901058903	35,61 €
10	10	15,5	20	Euro	Με σύνδεσμο ταχείας σύνδεσης και μαστό	0901056056	38,52 €
10	10	15,5	20	ARO	Με σύνδεσμο ταχείας σύνδεσης και μαστό	0901057290	42,93 €
10	10	15,5	20	ISO	Με σύνδεσμο ταχείας σύνδεσης και μαστό	628783000	42,12 €
50	10	15,5	20	-	Ρολά	0901057303	113,25 €

### Σπειροειδής σωλήνες, Rilsan



Μήκος m	Εσωτερική Ø mm	Εξωτερική Ø mm	Μέγιστη πίεση bar	Προφίλ	Έκδοση	Κωδικός	Τιμή € (χωρίς ΦΠΑ)
5	6	8	8	Euro	Με σύνδεσμο ταχείας σύνδεσης και μαστό	0901054940	28,35 €
5	6	8	8	ARO	Με σύνδεσμο ταχείας σύνδεσης και μαστό	0901056218	31,23 €
5	6	8	8	ISO	Με σύνδεσμο ταχείας σύνδεσης και μαστό	628768000	30,63 €
7,5	6	8	8	Euro	Με σύνδεσμο ταχείας σύνδεσης και μαστό	0901054959	47,85 €
7,5	6	8	8	ARO	Με σύνδεσμο ταχείας σύνδεσης και μαστό	0901056226	52,47 €
7,5	6	8	8	ISO	Με σύνδεσμο ταχείας σύνδεσης και μαστό	628769000	51,48 €
10	8	10	8	Euro	Με σύνδεσμο ταχείας σύνδεσης και μαστό	0901054967	71,25 €



### Σπειροειδής σωλήνας, πολυουρεθάνης



- Ειδικός σωλήνας υψηλής ελαστικότητας για επαγγελματικές εφαρμογές
- Καμία μόνιμη μείωση του όγκου αέρα λόγω τσακίσεων

Μήκος m	Εσωτερική Ø mm	Εξωτερική Ø mm	Μέγιστη πίεση bar	Προφίλ	Έκδοση	Κωδικός	Τιμή € (χωρίς ΦΠΑ)
6	8	12	8	Euro	Με σύνδεσμο ταχείας σύνδεσης και μαστό	0901062145	117,06 €

Καρούλια σωλήνων

	Κωδικός	Τιμή € (χωρίς ΦΠΑ)
 <p><b>Καρούλι σωλήνα SA 100</b></p> <ul style="list-style-type: none"> <li>■ Με σωλήνα 20 m για συμπιεσμένο αέρα με ένθετο υφασμάτινο πλέγμα</li> <li>■ Κουμπωτός μαστός 1/4" Euro και βύσμα σύνδεσης 1/4"</li> </ul> <p>Μήκος: 20m Εσωτερική Ø: 9 mm Εξωτερική Ø: 15 mm Μέγιστη πίεση: 15 bar Βάρος: 4 kg</p>	0901054975	93,36 €
 <p><b>Καρούλι σωλήνα ST 200</b></p> <ul style="list-style-type: none"> <li>■ Με εύκαμπτο σωλήνα PU 30m</li> <li>■ Σύνδεσμος ταχείας σύνδεσης 1/4" Universal και κουμπωτός μαστός 1/4" (Euro, ARO και ISO)</li> <li>■ Περιστροφή 360°</li> </ul> <p>Μήκος: 30m Εσωτερική Ø: 8.5 mm Εξωτερική Ø: 12.5 mm Μέγιστη πίεση: 12 bar Βάρος: 8 kg</p>	0901054568	207,30 €
 <p><b>Καρούλι σωλήνα SA 250 με επαναφορά σωλήνα</b></p> <ul style="list-style-type: none"> <li>■ Με εύκαμπτο σωλήνα PU 8 m</li> <li>■ Σύνδεσμος ταχείας σύνδεσης 1/4" Universal και κουμπωτός μαστός 1/4" (Euro, ARO και ISO)</li> <li>■ Αυτόματη λειτουργία: κλειδώστε και επαναφέρετε απλά τραβώντας τον εύκαμπτο σωλήνα</li> <li>■ Με βραχιόνες στήριξης τοίχου και οροφής</li> <li>■ Πλαστικό περίβλημα</li> </ul> <p>Μήκος: 8 m Εσωτερική Ø: 8 mm Εξωτερική Ø: 12 mm Μέγιστη πίεση: 15 bar Βάρος: 2.9 kg</p>	628820000	249,12 €
 <p><b>Καρούλι σωλήνα SA 312 με επαναφορά σωλήνα</b></p> <ul style="list-style-type: none"> <li>■ Με εύκαμπτο σωλήνα PU 12 m</li> <li>■ Σύνδεσμος ταχείας σύνδεσης 1/4" Universal και κουμπωτός μαστός 1/4" (Euro, ARO και ISO)</li> <li>■ Αυτόματη λειτουργία: κλειδώστε και επαναφέρετε απλά τραβώντας τον εύκαμπτο σωλήνα</li> <li>■ Με βραχιόνες στήριξης τοίχου και οροφής</li> <li>■ Μεταλλικό περίβλημα</li> <li>■ Μήκος εύκαμπτου σωλήνα σύνδεσης 1 m</li> </ul> <p>Μήκος: 12 m Εσωτερική Ø: 8 mm Εξωτερική Ø: 12 mm Μέγιστη πίεση: 12 bar Βάρος: 8 kg</p>	628824000	295,35 €

17

18

19

20

21

22

23

24

25

26

27

28

29

30

31

32

## Ορειχάλκινα μέρη

## Διανομείς πεπιεσμένου αέρα

	Έκδοση	Σπείρωμα	Προφίλ	Συσκευασία	Τεμάχια συσκευασίας	Κωδικός	Τιμή € (χωρίς ΦΠΑ)
	Θηλυκό σπείρωμα	3/8"	Euro	Self-service	1	0901026645	29,79 €
	Θηλυκό σπείρωμα	3/8"	Euro	Self-service	1	0901026653	44,91 €
	Θηλυκό σπείρωμα	3/8"	-	Self-service	1	628759000	5,88 €
	Θηλυκό σπείρωμα	3/8"	-	Self-service	1	628760000	10,47 €

## Ταχυσύνδεσμος Euro

**Ταχυσύνδεσμος Euro με αρσενικό σπείρωμα**

- Μπρούτζινος σύνδεσμος για σύνδεση βυσμάτων με προφίλ Euro

Έκδοση	Σπείρωμα	Συσκευασία	Τεμάχια συσκευασίας	Κωδικός	Τιμή € (χωρίς ΦΠΑ)
Αρσενικό σπείρωμα	1/4"	Self-service	1	0901031517	10,02 €
Αρσενικό σπείρωμα	3/8"	Self-service	1	0901025894	10,02 €
Αρσενικό σπείρωμα	1/2"	Self-service	1	0901025908	10,02 €
Αρσενικό σπείρωμα	1/4"	Χύμα	1	7802009083	7,98 €
Αρσενικό σπείρωμα	3/8"	Χύμα	1	7802009091	7,98 €
Αρσενικό σπείρωμα	1/2"	Χύμα	1	7802009105	7,98 €

**Ταχυσύνδεσμος Euro με θηλυκό σπείρωμα**

- Μπρούτζινος σύνδεσμος για σύνδεση βυσμάτων με προφίλ Euro

Έκδοση	Σπείρωμα	Συσκευασία	Τεμάχια συσκευασίας	Κωδικός	Τιμή € (χωρίς ΦΠΑ)
Θηλυκό σπείρωμα	1/4"	Self-service	1	0901025916	10,02 €
Θηλυκό σπείρωμα	3/8"	Self-service	1	0901025924	10,02 €
Θηλυκό σπείρωμα	1/2"	Self-service	1	0901025932	10,38 €
Θηλυκό σπείρωμα	1/4"	Χύμα	1	7801009055	7,98 €
Θηλυκό σπείρωμα	3/8"	Χύμα	1	7801009063	7,98 €
Θηλυκό σπείρωμα	1/2"	Χύμα	1	7801009071	8,55 €



**Ταχυσύνδεσμος Euro με μαστό**

■ Μπρούτζινος σύνδεσμος για σύνδεση βυσμάτων με προφίλ Euro

Έκδοση	Σπείρωμα	Συσκευασία	Τεμάχια συσκευασίας	Κωδικός	Τιμή € (χωρίς ΦΠΑ)
με στόμιο	6 mm	Self-service	1	0901025940	10,38 €
με στόμιο	9 mm	Self-service	1	0901026351	10,38 €
με στόμιο	13 mm	Self-service	1	0901026360	10,38 €
με στόμιο	6 mm	Χύμα	1	7800009035	8,55 €
με στόμιο	9 mm	Χύμα	1	7800009043	8,55 €
με στόμιο	13 mm	Χύμα	1	7800009558	8,55 €

**Ταχυσύνδεσμοι UNI**



**Ταχυσύνδεσμος UNI με αρσενικό σπείρωμα**

■ Γενικός σύνδεσμος για σύνδεση βυσμάτων με προφίλ Euro, ARO ή ISO

Έκδοση	Σπείρωμα	Συσκευασία	Τεμάχια συσκευασίας	Κωδικός	Τιμή € (χωρίς ΦΠΑ)
Αρσενικό σπείρωμα	1/4"	Self-service	1	628700000	16,14 €
Αρσενικό σπείρωμα	3/8"	Self-service	1	628701000	16,38 €
Αρσενικό σπείρωμα	1/2"	Self-service	1	628702000	17,34 €



**Ταχυσύνδεσμος UNI με θηλυκό σπείρωμα**

■ Γενικός σύνδεσμος για σύνδεση βυσμάτων με προφίλ Euro, ARO ή ISO

Έκδοση	Σπείρωμα	Συσκευασία	Τεμάχια συσκευασίας	Κωδικός	Τιμή € (χωρίς ΦΠΑ)
Θηλυκό σπείρωμα	1/4"	Self-service	1	628703000	16,74 €
Θηλυκό σπείρωμα	3/8"	Self-service	1	628704000	16,05 €
Θηλυκό σπείρωμα	1/2"	Self-service	1	628705000	19,62 €



**Ταχυσύνδεσμος UNI με μαστό**

■ Γενικός σύνδεσμος για σύνδεση βυσμάτων με προφίλ Euro, ARO ή ISO

Έκδοση	Σπείρωμα	Συσκευασία	Τεμάχια συσκευασίας	Κωδικός	Τιμή € (χωρίς ΦΠΑ)
με στόμιο	6 mm	Self-service	1	628706000	17,34 €
με στόμιο	9 mm	Self-service	1	628707000	17,34 €
με στόμιο	13 mm	Self-service	1	628708000	17,70 €

**Plug-in μαστός Euro**



**Plug-in μαστός Euro με αρσενικό σπείρωμα**

■ Για χρήση με συνδέσμους Euro και UNI

Έκδοση	Σπείρωμα	Συσκευασία	Τεμάχια συσκευασίας	Κωδικός	Τιμή € (χωρίς ΦΠΑ)
Αρσενικό σπείρωμα	1/4"	Self-service	1	0901025983	5,31 €
Αρσενικό σπείρωμα	3/8"	Self-service	1	0901025991	5,31 €
Αρσενικό σπείρωμα	1/2"	Self-service	1	628736000	5,91 €
Αρσενικό σπείρωμα	1/4"	Χύμα	1	7803009117	2,34 €
Αρσενικό σπείρωμα	3/8"	Χύμα	1	7803009133	2,34 €
Αρσενικό σπείρωμα	1/2"	Χύμα	1	628738000	3,15 €



## Plug-in μαστός Euro με θηλυκό σπείρωμα

■ Για χρήση με συνδέσμους Euro και UNI

Έκδοση	Σπείρωμα	Συσκευασία	Τεμάχια συσκευασίας	Κωδικός	Τιμή € (χωρίς ΦΠΑ)
Θηλυκό σπείρωμα	1/4"	Self-service	1	0901026017	5,31 €
Θηλυκό σπείρωμα	3/8"	Self-service	1	0901026025	5,31 €
Θηλυκό σπείρωμα	1/2"	Self-service	1	628737000	5,91 €
Θηλυκό σπείρωμα	1/4"	Χύμα	1	7803009125	2,34 €
Θηλυκό σπείρωμα	3/8"	Χύμα	1	7803009141	2,34 €
Θηλυκό σπείρωμα	1/2"	Χύμα	1	628739000	3,15 €



## Plug-in μαστός Euro

■ Για χρήση με συνδέσμους Euro και UNI

Έκδοση	Σπείρωμα	Συσκευασία	Τεμάχια συσκευασίας	Κωδικός	Τιμή € (χωρίς ΦΠΑ)
με στόμιο	6 mm	Self-service	1	0901025959	4,17 €
με στόμιο	6 mm	Self-service	1	0901025967	4,17 €
με στόμιο	13 mm	Self-service	1	0901025975	4,17 €
με στόμιο	6 mm	Χύμα	1	7804065606	1,47 €
με στόμιο	9 mm	Χύμα	1	7804009161	1,47 €
με στόμιο	13 mm	Χύμα	1	7804010372	2,34 €

## Plug-in μαστός ARO



### Plug-in μαστός ARO με αρσενικό σπείρωμα

■ Για χρήση με συνδέσμους ARO και UNI

Έκδοση	Σπείρωμα	Συσκευασία	Τεμάχια συσκευασίας	Κωδικός	Τιμή € (χωρίς ΦΠΑ)
Αρσενικό σπείρωμα	1/4"	Self-service	1	628730000	7,17 €
Αρσενικό σπείρωμα	3/8"	Self-service	1	628731000	7,38 €
Αρσενικό σπείρωμα	1/2"	Self-service	1	628734000	7,65 €



### Plug-in μαστός ARO με θηλυκό σπείρωμα

■ Για χρήση με συνδέσμους ARO και UNI

Έκδοση	Σπείρωμα	Συσκευασία	Τεμάχια συσκευασίας	Κωδικός	Τιμή € (χωρίς ΦΠΑ)
Θηλυκό σπείρωμα	1/4"	Self-service	1	628732000	7,38 €
Θηλυκό σπείρωμα	3/8"	Self-service	1	628733000	6,78 €
Θηλυκό σπείρωμα	1/2"	Self-service	1	628735000	7,65 €



## Plug-in μαστός ARO

■ Για χρήση με συνδέσμους ARO και UNI

Έκδοση	Σπείρωμα	Συσκευασία	Τεμάχια συσκευασίας	Κωδικός	Τιμή € (χωρίς ΦΠΑ)
με στόμιο	6 mm	Self-service	1	628720000	6,27 €
με στόμιο	9 mm	Self-service	1	628721000	6,27 €
με στόμιο	13 mm	Self-service	1	628722000	6,54 €



Plug-in μαστός ISO



**Plug-in μαστός ISO με αρσενικό σπείρωμα**  
 ■ Για χρήση με συνδέσμους ISO και UNI

Έκδοση	Σπείρωμα	Συσκευασία	Τεμάχια συσκευασίας	Κωδικός	Τιμή € (χωρίς ΦΠΑ)
Αρσενικό σπείρωμα	1/4"	Self-service	1	628747000	7,17 €
Αρσενικό σπείρωμα	3/8"	Self-service	1	628748000	7,38 €
Αρσενικό σπείρωμα	1/2"	Self-service	1	628749000	7,65 €



**Plug-in μαστός ISO με θηλυκό σπείρωμα**  
 ■ Για χρήση με συνδέσμους ISO και UNI

Έκδοση	Σπείρωμα	Συσκευασία	Τεμάχια συσκευασίας	Κωδικός	Τιμή € (χωρίς ΦΠΑ)
Θηλυκό σπείρωμα	1/4"	Self-service	1	628754000	7,38 €
Θηλυκό σπείρωμα	3/8"	Self-service	1	628755000	6,78 €
Θηλυκό σπείρωμα	1/2"	Self-service	1	628756000	7,65 €



**Plug-in μαστός ISO**  
 ■ Για χρήση με συνδέσμους ISO και UNI

Έκδοση	Σπείρωμα	Συσκευασία	Τεμάχια συσκευασίας	Κωδικός	Τιμή € (χωρίς ΦΠΑ)
με στόμιο	6 mm	Self-service	1	628740000	6,27 €
με στόμιο	9 mm	Self-service	1	628741000	6,27 €
με στόμιο	13 mm	Self-service	1	628746000	6,54 €

Διπλός μαστός



Έκδοση	Σπείρωμα	Συσκευασία	Τεμάχια συσκευασίας	Κωδικός	Τιμή € (χωρίς ΦΠΑ)
Αρσενικό σπείρωμα x Αρσενικό σπείρωμα	1/4" x 1/4"	Self-service	1	0901026130	5,31 €
Αρσενικό σπείρωμα x Αρσενικό σπείρωμα	3/8" x 3/8"	Self-service	1	0901026149	5,31 €
Αρσενικό σπείρωμα x Αρσενικό σπείρωμα	1/2" x 1/2"	Self-service	1	0901026157	5,94 €
Αρσενικό σπείρωμα x Αρσενικό σπείρωμα	1/4" x 1/4"	Χύμα	1	7806009185	4,44 €
Αρσενικό σπείρωμα x Αρσενικό σπείρωμα	3/8" x 3/8"	Χύμα	1	7806034996	4,44 €
Αρσενικό σπείρωμα x Αρσενικό σπείρωμα	1/2" x 1/2"	Χύμα	1	7806009207	4,95 €

Διπλός μαστός μείωσης



Έκδοση	Σπείρωμα	Συσκευασία	Τεμάχια συσκευασίας	Κωδικός	Τιμή € (χωρίς ΦΠΑ)
Αρσενικό σπείρωμα x Αρσενικό σπείρωμα	1/4" x 3/8"	Self-service	1	0901026173	7,65 €
Αρσενικό σπείρωμα x Αρσενικό σπείρωμα	1/4" x 1/2"	Self-service	1	0901026190	8,79 €
Αρσενικό σπείρωμα x Αρσενικό σπείρωμα	3/8" x 1/2"	Self-service	1	0901026203	8,79 €
Αρσενικό σπείρωμα x Αρσενικό σπείρωμα	1/8" x 1/4"	Χύμα	1	7808009247	4,17 €

## Μειωτές



Έκδοση	Σπείρωμα	Συσκευασία	Τεμάχια συσκευασίας	Κωδικός	Τιμή € (χωρίς ΦΠΑ)
Θηλυκό σπείρωμα x Αρσενικό σπείρωμα	1/4" x 3/8"	Self-service	1	0901026220	5,58 €
Θηλυκό σπείρωμα x Αρσενικό σπείρωμα	1/4" x 1/2"	Self-service	1	0901026238	5,58 €
Θηλυκό σπείρωμα x Αρσενικό σπείρωμα	3/8" x 1/2"	Self-service	1	0901026246	5,94 €
Θηλυκό σπείρωμα x Αρσενικό σπείρωμα	1/2" x 3/4"	Self-service	1	0901026254	5,94 €
Θηλυκό σπείρωμα x Αρσενικό σπείρωμα	1/8" x 1/4"	Χύμα	1	7809009275	4,44 €
Θηλυκό σπείρωμα x Αρσενικό σπείρωμα	1/4" x 3/8"	Χύμα	1	7809009283	4,44 €
Θηλυκό σπείρωμα x Αρσενικό σπείρωμα	1/4" x 1/2"	Χύμα	1	7809035764	4,44 €
Θηλυκό σπείρωμα x Αρσενικό σπείρωμα	3/8" x 1/2"	Χύμα	1	7809009291	4,44 €

## Ακροφύσια σωλήνων



### Ακροφύσια σωλήνων με αρσενικό σπείρωμα

- Μπρούτζινο ακροφύσιο σωλήνα

Έκδοση	Σπείρωμα	Συσκευασία	Τεμάχια συσκευασίας	Κωδικός	Τιμή € (χωρίς ΦΠΑ)
Αρσενικό σπείρωμα	1/4" x 6 mm	Self-service	1	0901026041	5,58 €
Αρσενικό σπείρωμα	1/4" x 9 mm	Self-service	1	0901026068	5,58 €
Αρσενικό σπείρωμα	3/8" x 6 mm	Self-service	1	0901026050	5,58 €
Αρσενικό σπείρωμα	3/8" x 9 mm	Self-service	1	0901026076	5,58 €
Αρσενικό σπείρωμα	1/4" x 6 mm	Χύμα	1	7805009343	4,44 €
Αρσενικό σπείρωμα	3/8" x 6 mm	Χύμα	1	7805009351	4,44 €
Αρσενικό σπείρωμα	1/4" x 9 mm	Χύμα	1	7805009440	4,35 €
Αρσενικό σπείρωμα	3/8" x 9 mm	Χύμα	1	7805009483	4,44 €
Αρσενικό σπείρωμα	1/4" x 13 mm	Χύμα	1	7805033767	3,12 €
Αρσενικό σπείρωμα	1/2" x 13 mm	Χύμα	1	7805009300	3,66 €
Αρσενικό σπείρωμα	3/8" x 13 mm	Χύμα	1	7805009319	3,66 €



### Ακροφύσια σωλήνων με θηλυκό σπείρωμα

- Μπρούτζινο ακροφύσιο σωλήνα

Έκδοση	Σπείρωμα	Συσκευασία	Τεμάχια συσκευασίας	Κωδικός	Τιμή € (χωρίς ΦΠΑ)
Θηλυκό σπείρωμα	1/4" x 6 mm	Self-service	1	0901026084	5,58 €
Θηλυκό σπείρωμα	1/4" x 9 mm	Self-service	1	0901026092	5,58 €
Θηλυκό σπείρωμα	3/8" x 6 mm	Self-service	1	0901026289	5,58 €
Θηλυκό σπείρωμα	3/8" x 9 mm	Self-service	1	0901026106	5,58 €
Θηλυκό σπείρωμα	3/8" x 6 mm	Χύμα	1	7805009459	4,44 €
Θηλυκό σπείρωμα	1/4" x 6 mm	Χύμα	1	7805009416	4,44 €
Θηλυκό σπείρωμα	1/4" x 9 mm	Χύμα	1	7805009432	4,44 €
Θηλυκό σπείρωμα	3/8" x 9 mm	Χύμα	1	7805009475	4,44 €

Ακροφύσια σωλήνων



Έκδοση	Σπείρωμα	Συσκευασία	Τεμάχια συσκευασίας	Κωδικός	Τιμή € (χωρίς ΦΠΑ)
	6 mm x 6 mm	Self-service	1	0901026378	5,94 €
	9 mm x 9 mm	Self-service	1	0901026386	5,94 €
	6 mm x 6 mm	Χύμα	1	7807009367	4,95 €
	9 mm x 9 mm	Χύμα	1	7807009375	4,83 €

Σφιγκτήρες

Από Ø mm	Έως Ø mm	Συσκευασία	Τεμάχια συσκευασίας	Κωδικός	Τιμή € (χωρίς ΦΠΑ)
----------	----------	------------	---------------------	---------	--------------------



Βιδωτοί σφιγκτήρες

9,5	11,5	Self-service	5	0901026777	8,79 €
12	20	Self-service	5	0901026807	8,79 €



Σφιγκτήρες σωλήνων

11	13	Self-service	5	0901054983	7,35 €
13	15	Self-service	5	0901054991	6,60 €

Υφασμάτινη ταινία σφράγισης



Στεγανοποιητική ταινία

- Σφραγίζει χωρίς κάνναβη ή πάστα σφράγισης
  - Για μεταλλικούς και πλαστικούς αρμούς με σπείρωμα
- Μήκος ρολού: 12 m

Κωδικός	Τιμή € (χωρίς ΦΠΑ)
0901026319	6,27 €

Εξαρτήματα βιδώματος

Σετ με καρυδάκια



Σετ καρυδάκια 1/2" 10 τμχ.

Περιλαμβάνει: 10 καρυδάκια (10, 11, 12, 13, 15, 17, 19, 21, 22, 24 mm)

Κωδικός	Τιμή € (χωρίς ΦΠΑ)
628831000	92,67 €



Σετ καρυδάκια 1/2" 3 τμχ.

Περιλαμβάνει: 3 καρυδάκια (17, 19, 21 mm)  
Για μπουλόνια ζαντών αλουμινίου, μακριά έκδοση

Κωδικός	Τιμή € (χωρίς ΦΠΑ)
628833000	49,65 €



Προέκταση 1/2"

Μήκος 150 mm

Κωδικός	Τιμή € (χωρίς ΦΠΑ)
628832000	18,51 €



Σετ καρυδάκια 3/4" 8 τμχ.

Περιλαμβάνει: 8 καρυδάκια (21, 22, 24, 26, 27, 28, 30, 32 mm)

Κωδικός	Τιμή € (χωρίς ΦΠΑ)
628834000	194,34 €



Σετ καρυδάκια 1" 8 τμχ.

Περιλαμβάνει: 8 καρυδάκια (24, 27, 30, 32, 33, 34, 36, 38 mm)  
Μακριά έκδοση

Κωδικός	Τιμή € (χωρίς ΦΠΑ)
628835000	311,07 €

## Δίχαλα και καρφιά για καρφωτικά αέρος

### Δίχαλα



#### Δίχαλα τύπου 90 (πλάτος 5,8 mm)

- Επεξεργασμένο με ρητίνη
- Γαλβανιζέ

Τύπος δίχαλου	Πλάτος mm	Μήκος mm	Τεμάχια συσκευασίας	Κατάλληλο για	Κωδικός	Τιμή € (χωρίς ΦΠΑ)
Τύπος 90	5,8	15	2.000	Kombi 32, Kombi 40/50, KG 90/25, KG 90/40	0901053790	13,59 €
Τύπος 90	5,8	20	2.000	Kombi 32, Kombi 40/50, KG 90/25, KG 90/40	0901053804	15,60 €
Τύπος 90	5,8	25	2.000	Kombi 32, Kombi 40/50, KG 90/25, KG 90/40	0901053812	18,33 €
Τύπος 90	5,8	30	2.000	Kombi 32, Kombi 40/50, KG 90/40	0901053820	20,97 €
Τύπος 90	5,8	35	2.000	Kombi 40/50, KG 90/40	0901053839	22,44 €
Τύπος 90	5,8	40	2.000	Kombi 40/50, KG 90/40	0901053847	26,88 €

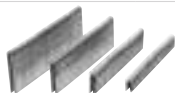

#### Δίχαλα τύπου 80 (πλάτος 12,8 mm)

- Επεξεργασμένο με ρητίνη
- Γαλβανιζέ

Τύπος δίχαλου	Πλάτος mm	Μήκος mm	Τεμάχια συσκευασίας	Κατάλληλο για	Κωδικός	Τιμή € (χωρίς ΦΠΑ)
Τύπος 80	12,8	6	3.000	KG 80/16, DKG 80/16	0901053855	8,79 €
Τύπος 80	12,8	8	3.000	KG 80/16, DKG 80/16	0901053863	9,42 €
Τύπος 80	12,8	10	3.000	KG 80/16, DKG 80/16	0901053871	9,69 €
Τύπος 80	12,8	12	3.000	KG 80/16, DKG 80/16	0901053880	10,38 €
Τύπος 80	12,8	14	3.000	KG 80/16, DKG 80/16	0901053898	10,62 €
Τύπος 80	12,8	16	3.000	KG 80/16, DKG 80/16	0901053901	11,22 €









### Καρφιά με κεφάλι



- Γαλβανιζέ
- Πάχος καρφιού 0.9 x 1.2 mm

Τύπος καρφιού	Μήκος mm	Τεμάχια συσκευασίας	Κατάλληλο για	Κωδικός	Τιμή € (χωρίς ΦΠΑ)
Τύπος SKN	16	1.000	Kombi 32, Kombi 40/50, SKN 50, DSN 50, DKNG 90/40	0901053715	8,79 €
Τύπος SKN	20	1.000	Kombi 32, Kombi 40/50, SKN 50, DSN 50, DKNG 90/40	0901053723	9,42 €
Τύπος SKN	25	1.000	Kombi 32, Kombi 40/50, SKN 50, DSN 50, DKNG 90/40	0901053731	10,38 €
Τύπος SKN	30	1.000	Kombi 32, Kombi 40/50, SKN 50, DSN 50, DKNG 90/40	0901053740	10,38 €
Τύπος SKN	35	1.000	Kombi 40/50, SKN 50, DSN 50, DKNG 90/40	0901053758	10,92 €
Τύπος SKN	40	1.000	Kombi 40/50, SKN 50, DSN 50, DKNG 90/40	0901053766	11,55 €
Τύπος SKN	45	1.000	Kombi 40/50, SKN 50, DSN 50, DKNG 90/40	0901053774	13,83 €
Τύπος SKN	50	1.000	Kombi 40/50, SKN 50, DSN 50, DKNG 90/40	0901053782	15,60 €

Εξαρτήματα για μανόμετρα και μετρητές πίεσης ελαστικών

	Κωδικός	Τιμή € (χωρίς ΦΠΑ)	
 Αντάπτορας για βαλβίδα ποδηλάτου Για το φούσκωμα ελαστικών ποδηλάτου	0901026262	12,57 €	
 Προσαρμογέας για βελόνα μπάλας Για το φούσκωμα μπάλας	0901031550	8,79 €	17
 Σετ βαλβίδων, 3 τμχ. Περιλαμβάνει: αντάπτορα βαλβίδας ποδηλάτου, αντάπτορα μπάλας και αντάπτορα για στρώμα αέρα	0901055769	15,00 €	18
 Μοχλός σύνδεσης με κλιπ Κατάλληλο για σωλήνα διαμέτρου 6 mm	7710672339	26,88 €	19
 Εύκαμπτος σωλήνας σύνδεσης Αρσενικό σπείρωμα: 1/4"	0901026661	14,43 €	20
 Εύκαμπτος σωλήνας σύνδεσης με μοχλό σύνδεσης	1001672319	41,07 €	21
 Μανόμετρο Ø 80 mm (1-10 bar) Με προστατευτικό καπάκι, βαθμονομημένο, για RF 480	7823672327	122,61 €	22
 Μανόμετρο μέτρησης πίεσης ελαστικών π.χ. για RF 100	0901026815	17,94 €	23



Εξαρτήματα για πιστόλια βαφής ψεκασμού









Κιτ ακροφυσίων για πιστόλια βαφής ψεκασμού

- Αποτελείται από κεφαλή ψεκασμού, ακροφύσιο βαφής, βελόνα χρώματος και φλάντζα
- Κιτ ακροφυσίων για πιστόλι βαφής 600 HVLP/LVLP χωρίς πρόσθετη φλάντζα

Διάμετρος mm	Κατάλληλο για	Κωδικός	Τιμή € (χωρίς ΦΠΑ)	
1,2	FB 150, SB 200, FSP 600, FSP 1000 S	0901026858	29,79 €	26
1,5	FB 150, SB 200, FSP 600, FSP 1000 S	0901026866	29,79 €	27
2	FB 150, SB 200, FSP 600, FSP 1000 S	0901026882	29,79 €	28
2,5	FB 150, SB 200, FSP 600, FSP 1000 S	0901026904	29,79 €	28
1,3	FSP 600 HVLP	628807000	65,82 €	29
1,5	FSP 600 HVLP	628808000	65,82 €	29
1,8	FSP 600 HVLP	628809000	65,82 €	29
2	FSP 600 HVLP	628810000	65,82 €	29
1,3	FSP 600 LVLP	628811000	73,20 €	30
1,5	FSP 600 LVLP	628812000	73,20 €	30
1,8	FSP 600 LVLP	628813000	73,20 €	30
2	FSP 600 LVLP	628814000	73,20 €	30

	Κωδικός	Τιμή € (χωρίς ΦΠΑ)	
 Ανταλλακτικό πλαστικό κύπελλο τροφοδοσίας Κατάλληλο για: FSP 600 HVLP, FSP 600 LVLP	628815000	36,24 €	31
 10 Ανταλλακτικά φίλτρα FSP 600 HVLP / FSP 600 LVLP ■ Πλαστικό κόσκινο βαφής για μπολ ροής 6.28215 των πιστολιών βαφής FSP 600 HVLP/ LVLP Κατάλληλο για: FSP 600 HVLP, FSP 600 LVLP	628806000	17,58 €	32

## Εξαρτήματα Πιστολέτων Αέρος

		Κωδικός	Τιμή € (χωρίς ΦΠΑ)
	<b>Βελόνι</b> Μήκος: 173 mm, Τύπος άξονα SW 10	0901026521	15,00 €
	<b>Καλέμι</b> 20 mm πλάτος, Μήκος: 175 mm, Τύπος άξονα SW 10	0901026530	15,00 €
	<b>Πλατυκάλεμο</b> 50 mm πλάτος, Μήκος: 180 mm, Τύπος άξονα SW 10	0901026548	26,88 €
	<b>Πλατυκάλεμο</b> 40 mm πλάτος, Μήκος: 250 mm Τύπος άξονα SW 10	0901026572	35,61 €
	<b>Ελατήριο για πιστολέτο MHS 315</b> 8 σπείρες Κατάλληλο για MHS 315, DW 315	0901013047	13,59 €
	<b>Ελατήριο για πιστολέτο MHS 450</b> 10 σπείρες Κατάλληλο για MHS 450, MHS 5050	0901026327	8,79 €
	<b>Πολύσφηνο</b> Κατάλληλο για DMH 30 Set, DMH 290 Set, καθώς και όλα τα πιστολέτα αέρος	628822000	52,29 €



## Εξαρτήματα για σπαθόσεγες αέρος

		Κωδικός	Τιμή € (χωρίς ΦΠΑ)
	<b>Σπαθόλαμα 14 δοντιών (10 τεμάχια)</b>	0901063087	45,69 €
	<b>Σπαθόλαμα 24 δοντιών (10 τεμάχια)</b>	0901063095	45,69 €
	<b>Σπαθόλαμα 32 δοντιών (10 τεμάχια)</b>	0901063109	45,69 €

## Εξαρτήματα για ευθείς λειαντήρες αέρος

		Κωδικός	Τιμή € (χωρίς ΦΠΑ)
	<b>Κολλετ 8 mm για DG 700 / DG 700 L</b>	628823000	34,65 €

## Εξαρτήματα για πιστόλια αμμοβολής



		Κωδικός	Τιμή € (χωρίς ΦΠΑ)
	<b>Λειαντικό αμμοβολής</b> <ul style="list-style-type: none"> <li>■ Κόκκωση 0.2 - 0.5 mm</li> <li>■ Περιεχόμενο δοχείου 8 kg</li> <li>■ Λιωμένο γυαλί πυριτικού αλουμινίου</li> </ul>	0901064423	36,51 €
	<b>Εφεδρικός σωλήνας για πιστόλι αμμοβολής</b>	0901026408	15,90 €

## Γενικά εξαρτήματα για εργαλεία αέρος

		Κωδικός	Τιμή € (χωρίς ΦΠΑ)
	<b>Ειδικό λάδι 0.5 litres για εργαλεία αέρος</b> Ορυκτό	0901008540	11,79 €



## Πολλαπλός αντάπτορας

- Για τη σύνδεση αντλιών σε σωλήνες εκκένωσης, αναρρόφησης ή κήπου

	Κωδικός	Τιμή € (χωρίς ΦΠΑ)
 <p><b>Πολλαπλός αντάπτορας 1"</b> 1" αρσενικό σπείρωμα x 1" μαστό x 3/4" θηλυκό σπείρωμα x 3/4" μαστό</p>	0903018410	9,93 €
 <p><b>Πολλαπλός αντάπτορας 1 1/4"</b> 1 1/4" θηλυκό σπείρωμα x 1 1/2" μαστό x 1" αρσενικό σπείρωμα x 1" μαστό Διπλός μαστός, 1 1/4" Αρσενικό σπείρωμα</p>	0903061677	9,93 €
 <p><b>Πολλαπλός αντάπτορας 1 1/2"</b> 1 1/2" αρσενικό σπείρωμα x 2" μαστό x 1 1/4" αρσενικό σπείρωμα x 1 1/2" μαστό</p>	0903061685	9,93 €

## Γωνιακές συνδέσεις με πολλαπλό αντάπτορα

- Για σύνδεση αντλιών σε συνδέσμους ταχείας δράσης ή σωλήνες εκκένωσης, αναρρόφησης ή κήπου

	Κωδικός	Τιμή € (χωρίς ΦΠΑ)
 <p><b>Γωνιακή σύνδεση με πολλαπλό αντάπτορα 1 1/4"</b> Γωνιακή σύνδεση: 1 1/4" Αρσενικό σπείρωμα / 1 1/4" Αρσενικό σπείρωμα Πολλαπλός αντάπτορας: 1 1/4" Θηλυκό σπείρωμα, 1 1/4" μαστό, 1 1/4" Αρσενικό σπείρωμα, 1" μαστό</p>	0903064846	13,98 €
 <p><b>Γωνιακή σύνδεση με πολλαπλό αντάπτορα 1 1/2"</b> Γωνιακή σύνδεση: 1 1/2" Αρσενικό σπείρωμα / 1 1/2" Αρσενικό σπείρωμα Πολλαπλός αντάπτορας: 1 1/2" Θηλυκό σπείρωμα, 1 1/2" nozzle, 1 1/4" nozzle, 1" Αρσενικό σπείρωμα</p>	0903064854	16,41 €



## Γωνιακές συνδέσεις

- Για σύνδεση αντλιών σε συνδέσμους ταχείας δράσης ή σωλήνες εκκένωσης, αναρρόφησης ή κήπου



	Κωδικός	Τιμή € (χωρίς ΦΠΑ)
 <p><b>Γωνιακή σύνδεση 1"</b> 1" IG x 1" IG / 1 1/4" AG</p>	0903019379	13,65 €
 <p><b>Γωνιακή σύνδεση 1 1/4"</b> 1 1/4" AG x 1 1/4" AG / 1" IG</p>	0903053143	10,41 €
 <p><b>Γωνιακή σύνδεση 1 1/2" από ανοξείδωτο χάλυβα</b> 1 1/2" IG / 1 1/2" AG</p>	0903064838	40,23 €
 <p><b>Γωνιακή σύνδεση 2" από ανοξείδωτο χάλυβα</b> 2" IG / 2" AG</p>	628802000	76,23 €

## Σύζευξη Storz

- Για τη σύνδεση υποβρύχιων αντλιών βρώμικου νερού σε σωλήνες εκκένωσης με ζεύξη C-Storz

	Κωδικός	Τιμή € (χωρίς ΦΠΑ)
 <p><b>Σύζευξη Storz 1 1/2"</b> C = 2" x 1 1/2" AG</p>	0903061375	33,81 €
 <p><b>Σύζευξη Storz 1 1/2" με σωλήνα επέκτασης 100 mm</b> Περιλαμβάνει: Σύζευξη Storz C=2" x 1 1/2" Θηλυκό σπείρωμα Οπή σωλήνα 1 1/2" Αρσενικό σπείρωμα x 1 1/2" Αρσενικό σπείρωμα - 100 mm Κατάλληλο για: DP 28-10 S Inox</p>	628801000	40,44 €
 <p><b>Σύζευξη Storz 1 1/2" με σωλήνα επέκτασης 300 mm</b> Περιλαμβάνει: Σύζευξη Storz C=2" x 1 1/2" Θηλυκό σπείρωμα Οπή σωλήνα 1 1/2" Αρσενικό σπείρωμα x 1 1/2" Αρσενικό σπείρωμα - 300 mm Κατάλληλο για PS 17000 SN, PS 18000 SN</p>	0903019352	47,94 €
 <p><b>Σύζευξη Storz 2"</b> C = 2" x 2" AG</p>	628800000	40,65 €



## Σετ εκκένωσης με εξαρτήματα

	Κωδικός	Τιμή € (χωρίς ΦΠΑ)
 <p><b>Σετ εκκένωσης 7 m</b></p> <ul style="list-style-type: none"> <li>■ Για τη σύνδεση όλων των αντλιών 1", 1 1/4" και 1 1/2" με πολλαπλό ανάπτορα</li> <li>■ Εύκαμπτος σωλήνας εκκένωσης 1", μαύρος, με ενσωματωμένο άκαμπτο PVC, ανθεκτικός στο λύγισμα</li> <li>■ Επίσης κατάλληλο για συσκευές αναρρόφησης (π.χ. αέρας, σκόνη, ροκανίδια)</li> </ul> <p>Περιλαμβάνει: 1" Σπειροειδής σωλήνας Βιδωτή σύνδεση λάστιχου 1 1/4" x 25 mm σε ορείχαλκο Βιομηχανικός σφιγκτήρας σωλήνα από ανοξείδωτο ασάλι 20 - 32 mm</p> <p>Εσωτερική Ø: 25 mm Πάχος: 2.5 mm Μήκος: 7 m Πίεση λειτουργίας: 1.5 bar Πίεση διάρρηξης: 5 bar Αντοχή σε θερμοκρασία: -5 - 60 °C</p>	628821000	61,68 €
 <p><b>Σετ εκκένωσης 15 m</b></p> <ul style="list-style-type: none"> <li>■ Για σύνδεση όλων των αντλιών με συνδέσμους Storz C=2"</li> <li>■ Βιομηχανικός εύκαμπτος σωλήνας, νήμα από πολυεστέρα υψηλής αντοχής, στρογγυλό ύφασμα, εσωτερικό με επένδυση από καουτσούκ, χωρίς διάβρωση, ανθεκτικό στο όζον, στην αποσύνθεση και στη μούχλα</li> <li>■ Οι σύνδεσμοι Storz από ελαφρύ κράμα στερεώνονται και στις δύο πλευρές</li> <li>■ Οι σύνδεσμοι στερεώνονται με ειδικό χαλύβδινο σύρμα</li> </ul> <p>Περιλαμβάνει: 2" Βιομηχανικός σωλήνας Ζεύξεις Storz C=2" Απόσταση κάμερας: 66 mm</p> <p>Εσωτερική Ø: 52 mm Πάχος: 2.4 mm Μήκος: 15 m Πίεση λειτουργίας: 10 bar Πίεση διάρρηξης: 30 bar Αντοχή σε θερμοκρασία: 0° to 60°</p>	0903061294	161,79 €



## Σωλήνες αναρρόφησης

- Για σύνδεση όλων των αντλιών κήπου και οικιακών, αυτόματων συστημάτων νερού οικιακής χρήσης με 1" θηλυκό σπείρωμα
- Κατάλληλο για άντληση από πηγάδια, στέρνες, λιμνούλες ή ρέματα
- Εύκαμπτος σωλήνας αναρρόφησης 1", διαφανής, με ενσωματωμένο άκαμπτο πλέγμα PVC, ανθεκτικός στο λύγισμα
- Η βαλβίδα αντεπιστροφής εμποδίζει το νερό να ρέει πίσω, για γρήγορη αναρρόφηση και άντληση μετά από διακοπή
- Γάντζος για τη στερέωση αιωρούμενης μπάλας

	Κωδικός	Τιμή € (χωρίς ΦΠΑ)
 <p><b>NEO</b></p> <p><b>Σετ σωλήνα αναρρόφησης 4m</b>                      Περιλαμβάνει:                      Σωλήνας αναρρόφησης 1"                      Σφιγκτήρας, γαλβανισμένος χάλυβας                      Μπρούτζινος σύνδεσμος υψηλής πίεσης αναρρόφησης, ακροφύσιο 1"                      Μπρούτζινος ταχυσύνδεσμος, αρσενικό σπείρωμα 1"                      Μπρούτζινος σύνδεσμος/O-ring, αρσενικό σπείρωμα 1"                      Ορειχάλκινη βαλβίδα αντεπιστροφής, θηλυκό σπείρωμα με φίλτρο 1", ειδικό ατσάλι</p> <p>Εσωτερική Ø: 25 mm                      Πάχος: 2.5 mm                      Ακτίνα κάμψης: 110 mm                      Μήκος: 4 m                      Πίεση λειτουργίας: 2.5 bar                      Πίεση διάρρηξης: 7 bar                      Αντοχή σε θερμοκρασία: -5 - 60 °C                      Στήλη νερού (κενό): 6 m</p>	628797000	67,80 €
 <p><b>NEO</b></p> <p><b>Σετ σωλήνα αναρρόφησης 7m</b>                      Περιλαμβάνει:                      Σωλήνας αναρρόφησης 1"                      Σφιγκτήρας, γαλβανισμένος χάλυβας                      Μπρούτζινος σύνδεσμος υψηλής πίεσης αναρρόφησης, ακροφύσιο 1"                      Μπρούτζινος ταχυσύνδεσμος, αρσενικό σπείρωμα 1"                      Μπρούτζινος σύνδεσμος/O-ring, αρσενικό σπείρωμα 1"                      Ορειχάλκινη βαλβίδα αντεπιστροφής, θηλυκό σπείρωμα με φίλτρο 1", ειδικό ατσάλι</p> <p>Εσωτερική Ø: 25 mm                      Πάχος: 2.5 mm                      Ακτίνα κάμψης: 110 mm                      Μήκος: 7 m                      Πίεση λειτουργίας: 2.5 bar                      Πίεση διάρρηξης: 7 bar                      Αντοχή σε θερμοκρασία: -5 - 60 °C                      Στήλη νερού (κενό): 6 m</p>	628798000	69,90 €

## Πλωτή εισαγωγή



- Κατάλληλο για αναρρόφηση από στέρνες, λιμνούλες ή ρυάκια
- Αποτρέπει την αναρρόφηση σωματιδίων βρωμιάς
- Επιλογή νερού στην πιο καθαρή περιοχή, ακριβώς κάτω από την επιφάνεια του νερού

	Κωδικός	Τιμή € (χωρίς ΦΠΑ)
 <p><b>Πλωτή μπάλα</b>                      Για σύνδεση με σετ σωλήνων αναρρόφησης                      Πλωτή μπάλα PE / 2 οπές, Ø 150 mm                      Ειδικός ατσάλινος δακτύλιος, VA</p>	0903061367	46,98 €
 <p><b>Πλωτή εισαγωγή</b>                      Για σύνδεση με σωλήνες αναρρόφησης 1"                      Περιλαμβάνει:                      Πλωτή μπάλα PE / 2 οπές, Ø 150 mm                      Ειδικός δακτύλιος από χάλυβα, VA                      Σφιγκτήρας σωλήνα, γαλβανισμένος από χάλυβα                      Μπρούτζινος σύνδεσμος/O-ring, αρσενικό σπείρωμα 1"                      Ορειχάλκινη βαλβίδα αντεπιστροφής, θηλυκό σπείρωμα με φίλτρο 1", ειδικό ατσάλι</p>	0903061359	92,34 €

Σετ συναρμολόγησης φίλτρου



Σετ συναρμολόγησης φίλτρου MSS

- Όλα σε ένα πακέτο με εικονογραφημένες οδηγίες συναρμολόγησης
- Φίλτρο για την προστασία της αντλίας και των συστημάτων ψεκασμού από ζημιές που προκαλούνται από σωματίδια άμμου και βρωμιάς, πίεση διάρρηξης 28 bar
- Βαλβίδα αντεπιστροφής: αποτρέπει την επιστροφή του νερού σε πηγάδια ή στέρνες
- Σφαιρική βαλβίδα (κλειστή): εμποδίζει το νερό να ρέει πίσω στα φρεάτια ή στην περιοχή αναρρόφησης κατά τη διάρκεια εργασιών συντήρησης, π.χ. καθαρισμός φίλτρου ή αποσυναρμολόγηση αντλίας
- Ταχυσύνδεσμος ως επιλογή σύνδεσης για σετ σωλήνων αναρρόφησης
- Λωρίδα σφράγισης: σφράγιση χωρίς κάνναβη ή πάστα σφράγισης

	Κωδικός	Τιμή € (χωρίς ΦΠΑ)
 <p><b>Σετ συναρμολόγησης φίλτρου MSS 310 – HWA/ P</b></p> <ul style="list-style-type: none"> <li>■ Για τοποθέτηση στην υποδοχή αναρρόφησης όλων των αντλιών κήπου και νερού οικιακής χρήσης / αυτόματα συστήματα ύδρευσης οικιακής χρήσης με θηλυκό σπείρωμα 1"</li> <li>■ Οι αντλίες κήπου και οικιακής χρήσης απαιτούν αυτόματα συστήματα ύδρευσης</li> <li>■ Κοντό φίλτρο λόγω του χαμηλότερου ύψους κατασκευής τους</li> </ul> <p>Μήκος περίπου 310 mm</p> <p>Περιλαμβάνει:                      Φίλτρο για αντλίες κήπου, κοντό, ορείχαλκος θηλυκό σπείρωμα 1"                      Πλενόμενο ένθετο φίλτρου, 80 μικρο                      Ορειχάλκινος διπλός μαστός, αρσενικό σπείρωμα 1" x αρσενικό σπείρωμα 1"                      Ορειχάλκινη βαλβίδα αντεπιστροφής, θηλυκό σπείρωμα 1" x θηλυκό σπείρωμα 1"                      Επινικελωμένη ορειχάλκινη σφαιρική βαλβίδα, θηλυκό σπείρωμα 1" x θηλυκό σπείρωμα 1"                      Μπρούτζινος ταχυσύνδεσμος, αρσενικό σπείρωμα 1"                      Υφασμάτινη ταινία σφράγισης, ρολό 12 m                      Κλειδί φίλτρου για χαλάρωση θόλου φίλτρου</p>	0903061260	161,79 €
 <p><b>Σετ συναρμολόγησης φίλτρου MSS 380 – HWW</b></p> <ul style="list-style-type: none"> <li>■ Για τοποθέτηση στην υποδοχή αναρρόφησης όλων των αντλιών νερού οικιακής χρήσης με θηλυκό σπείρωμα 1"</li> </ul> <p>Μήκος περίπου 380 mm</p> <p>Περιλαμβάνει:                      Φίλτρο οικιακής ύδρευσης, μακρύ, ορείχαλκος θηλυκό σπείρωμα 1"                      Πλενόμενο ένθετο φίλτρου, 80 μικρο                      Ορειχάλκινος διπλός μαστός, αρσενικό σπείρωμα 1" x αρσενικό σπείρωμα 1"                      Ορειχάλκινη βαλβίδα αντεπιστροφής, θηλυκό σπείρωμα 1" x θηλυκό σπείρωμα 1"                      Επινικελωμένη ορειχάλκινη σφαιρική βαλβίδα, θηλυκό σπείρωμα 1" x θηλυκό σπείρωμα 1"                      Μπρούτζινος ταχυσύνδεσμος, αρσενικό σπείρωμα 1"                      Ψευδάργυρη υποδοχή σωλήνα, αρσενικό σπείρωμα 1" x αρσενικό σπείρωμα 1" x 100 mm                      Υφασμάτινη ταινία σφράγισης, ρολό 12 m                      Κλειδί φίλτρου για χαλάρωση θόλου φίλτρου</p>	0903061278	126,00 €



Σετ συναρμολόγησης αντλίας MSD

- Όλα σε ένα πακέτο με εικονογραφημένες οδηγίες συναρμολόγησης
- Στρόφιγγα αποστράγγισης με ακροφύσιο: επιλογή σύνδεσης για σωλήνα κήπου 3/4"
- Υποδοχή Tap: εναλλακτική επιλογή σύνδεσης με ταχυσύνδεσμο
- Λωρίδα σφράγισης: σφράγιση χωρίς κάνναβη ή πάστα

	Κωδικός	Τιμή € (χωρίς ΦΠΑ)
 <p><b>Σετ συναρμολόγησης αντλίας MSD 200 – HWW/P</b></p> <ul style="list-style-type: none"> <li>■ Για τοποθέτηση στην έξοδο όλων των αντλιών κήπου και νερού οικιακής χρήσης με θηλυκό σπείρωμα 1"</li> <li>■ Με προστατευτικό καπάκι για εύκολη πλήρωση του σώματος της αντλίας με νερό (π.χ. με ποπιστήρι)</li> </ul> <p>Μήκος περίπου 200 mm Περιλαμβάνει: Ψευδάργυρη υποδοχή σωλήνα, αρσενικό σπείρωμα 1" x αρσενικό σπείρωμα 1" x 100 mm Σύνδεση από ψευδάργυρο τύπου T, θηλυκό σπείρωμα 1" x θηλυκό σπείρωμα 3/4" x θηλυκό σπείρωμα 1"</p> <p>Ορείχαλκος, επινικελωμένη σφαίρα αποστράγγισης, θηλυκό σπείρωμα 3/4" x αρσενικό σπείρωμα 1" x ακροφύσιο 3/4"</p> <p>Σύνδεσμος Cock, θηλυκό σπείρωμα 1"</p> <p>Μπρούτζινος ταχυσύνδεσμος, Αρσενικό σπείρωμα 1"</p> <p>Ορειχάλκινο προστατευτικό καπάκι</p> <p>Υφασμάτινη ταινία σφράγισης, ρολό 12 m</p>	0903061251	69,21 €
 <p><b>Σετ συναρμολόγησης αντλίας MSD 1000 – HWA</b></p> <ul style="list-style-type: none"> <li>■ Για τοποθέτηση στην έξοδο όλων των οικιακών αντλιών με αρσενικό σπείρωμα 1"</li> </ul> <p>Εύκαμπτος σωλήνας πίεσης για εύκαμπτη σύνδεση, πίεση λειτουργίας 8 bar, πίεση διάρρηξης 24 bar</p> <p>Μήκος περίπου 1,000 mm</p> <p>Περιλαμβάνει: Εύκαμπτος σωλήνας πίεσης, 1 m x 3/4"</p> <p>Γαλβανισμένοι σφιγκτήρες σιαγόνων, 23-25 mm</p> <p>Μπρούτζινος γωνιακός σύνδεσμος σωλήνα θηλυκό σπείρωμα 1" x ακροφύσιο 3/4"</p> <p>Ακροφύσιο σωλήνα με ορείχαλκο O-ring αρσενικό σπείρωμα 3/4" x ακροφύσιο 3/4"</p> <p>Ορειχάλκινος δίσκος τοίχου θηλυκό σπείρωμα 3/4" x θηλυκό σπείρωμα 3/4"</p> <p>Ορείχαλκος, επινικελωμένη σφαίρα αποστράγγισης, θηλυκό σπείρωμα 3/4" x αρσενικό σπείρωμα 1" x ακροφύσιο 3/4"</p> <p>Σύνδεσμος Cock, θηλυκό σπείρωμα 1"</p> <p>Υφασμάτινη ταινία σφράγισης, ρολό 12 m</p>	0903061243	103,95 €

Βαλβίδες αντεπιστροφής

- Για σύνδεση στο σωλήνα αναρρόφησης όλων των αντλιών κήπου και οικιακών, αυτόματων συστημάτων ύδρευσης οικιακής χρήσης
- Εξασφαλίζει ομαλή λειτουργία και σύντομη επανεκκίνηση σε περίπτωση επαναλαμβανόμενων εκκινήσεων
- Αποτρέπει το στέγνωμα της αντλίας όταν είναι απενεργοποιημένη

	Κωδικός	Τιμή € (χωρίς ΦΠΑ)
 <p><b>Ορειχάλκινη βαλβίδα αντεπιστροφής 1"</b></p> <p>Σπείρωμα: αρσενικό σπείρωμα 1" x θηλυκό σπείρωμα 1"</p>	628803000	12,60 €
 <p><b>Ορειχάλκινη βαλβίδα αντεπιστροφής 1 1/4"</b></p> <p>Σπείρωμα: αρσενικό σπείρωμα 1 1/4" x θηλυκό σπείρωμα 1 1/4"</p>	628805000	25,29 €

## Φίλτρα για αντλίες κήπου και οικιακές εγκαταστάσεις ύδρευσης, αυτόματα συστήματα οικιακής ύδρευσης

- Για σύνδεση στο σωλήνα αναρρόφησης όλων των αντλιών κήπου και οικιακών, αυτόματων συστημάτων οικιακής ύδρευσης
- Αντλίες κήπου και οικιακής χρήσης απαιτούν κοντό φίλτρο λόγω του χαμηλότερου ύψους κατασκευής
- Το φίλτρο προστατεύει την αντλία και τα συστήματα ψεκασμού από ζημιές από σωματίδια άμμου και βρωμιάς
- Περίβλημα και καπάκι από πολυπροπυλένιο ανθεκτικό στην θραύση
- Συνδέσεις με ορείχαλκο Θηλυκό σπείρωμα
- Ανθεκτικό στη θερμοκρασία από 0 έως 60°C

	Κωδικός	Τιμή € (χωρίς ΦΠΑ)
 <p><b>Κοντό φίλτρο 1"</b></p> <p>Ύψος: 190 mm Διάμετρος: 120 mm Παροχή νερού: 6,200 l/hour Πίεση διάρρηξης: 28 bar Πίεση λειτουργίας: 8 bar</p>	0903016450	39,30 €
 <p><b>Κοντό φίλτρο 1", με πλενόμενο ένθετο φίλτρου</b></p> <p>■ Στην παράδοση περιλαμβάνεται ένθετο φίλτρου που πλένεται με νάilon ύφασμα 80 μικρο, προστατεύει από την εξαιρετικά λεπτή άμμο και τη στερεά ύλη</p> <p>Ύψος: 190 mm Διάμετρος: 120 mm Παροχή νερού: 6,200 l/hour Πίεση διάρρηξης: 28 bar Πίεση λειτουργίας: 8 bar</p>	0903050314	71,58 €
 <p><b>Κοντό φίλτρο 1 1/4", με πλενόμενο ένθετο φίλτρου</b></p> <p>■ Στην παράδοση περιλαμβάνεται ένθετο φίλτρου που πλένεται με νάilon ύφασμα 80 μικρο, προστατεύει από την εξαιρετικά λεπτή άμμο και τη στερεά ύλη</p> <p>Ύψος: 190 mm Διάμετρος: 120 mm Παροχή νερού: 6,200 l/hour Πίεση διάρρηξης: 28 bar Πίεση λειτουργίας: 8 bar</p>	628816000	78,69 €
 <p><b>Μακρύ φίλτρο 1"</b></p> <p>Ύψος: 310 mm Διάμετρος: 120 mm Παροχή νερού: 6,400 l/hour Πίεση διάρρηξης: 28 bar Πίεση λειτουργίας: 8 bar</p>	0903009250	51,15 €
 <p><b>Μακρύ φίλτρο 1", με πλενόμενο ένθετο φίλτρου</b></p> <p>■ Στην παράδοση περιλαμβάνεται ένθετο φίλτρου που πλένεται με νάilon ύφασμα 80 μικρο, προστατεύει από την εξαιρετικά λεπτή άμμο και τη στερεά ύλη</p> <p>Ύψος: 310 mm Διάμετρος: 120 mm Παροχή νερού: 6,400 l/hour Πίεση διάρρηξης: 28 bar Πίεση λειτουργίας: 8 bar</p>	0903050306	84,96 €
 <p><b>Μακρύ φίλτρο 1 1/4", με πλενόμενο ένθετο φίλτρου</b></p> <p>■ Στην παράδοση περιλαμβάνεται ένθετο φίλτρου που πλένεται με νάilon ύφασμα 80 μικρο, προστατεύει από την εξαιρετικά λεπτή άμμο και τη στερεά ύλη</p> <p>Ύψος: 310 mm Διάμετρος: 120 mm Παροχή νερού: 6,400 l/hour Πίεση διάρρηξης: 28 bar Πίεση λειτουργίας: 8 bar</p>	628817000	93,51 €
 <p><b>Μακρύ φίλτρο 1 1/2"</b></p> <p>Ύψος: 310 mm Διάμετρος: 120 mm Παροχή νερού: 13,800 l/hour Πίεση διάρρηξης: 28 bar Πίεση λειτουργίας: 8 bar</p>	0903014253	87,54 €

## Ένθετα φίλτρων

## Ένθετο φίλτρου μονής κατεύθυνσης

- Ένθετο από στριφτή κλωστή, 20 μικρο
- Προστατεύει τα συστήματα αντλίας και ψεκασμού από ζημιές από πολύ λεπτή άμμο και στερεά ύλη



	Σύνδεση	Έκδοση	Κωδικός	Τιμή € (χωρίς ΦΠΑ)
	1"	Κοντή	0903028432	11,07 €
	1"	Μακριά	0903028351	12,06 €

## Πλενόμενα ένθετα φίλτρων



- Πλενόμενα ένθετα από νάilon ύφασμα, 80 μικρο
- Προστατεύει τα συστήματα αντλίας και ψεκασμού από ζημιές από πολύ λεπτή άμμο και στερεά ύλη

	Σύνδεση	Έκδοση	Κωδικός	Τιμή € (χωρίς ΦΠΑ)
	1"	Κοντή	0903028440	19,17 €
	1 1/4"	Κοντή	628818000	19,17 €
	1"	Μακριά	0903028360	24,06 €
	1 1/4" + 1 1/2"	Μακριά	0903028416	24,06 €
	1"	Μακριά	628804000	18,15 €

## Εξαρτήματα φίλτρων

	<b>Κλειδί φίλτρου</b> ■ Για την χαλάρωση του θόλου φίλτρου Εσωτερική Ø, 120 mm	Κωδικός 0903058005	Τιμή € (χωρίς ΦΠΑ) 7,47 €
	<b>Σετ στεγανοποίησης φίλτρου</b> Κατάλληλο για φίλτρα 1" και 1 1/2" Περιλαμβάνει: 1x Δακτύλιο θόλου φίλτρου O-ring, Ø 88 x 3.5 mm 1x Επίπεδη τσιμούχα φίλτρου, Ø 52 x 40 x 4 mm 2x Επίπεδες τσιμούχες φίλτρου, Ø 52 x 27 x 4 mm	Κωδικός 0903061316	Τιμή € (χωρίς ΦΠΑ) 16,08 €

Προστασία από ξηρή λειτουργία



	Κωδικός	Τιμή € (χωρίς ΦΠΑ)
 <p><b>HM 3 - Ηλεκτρονικός διακόπτης πίεσης με προστασία ξηρής λειτουργίας</b></p> <ul style="list-style-type: none"> <li>■ Αυτόματος έλεγχος: ενεργοποιήστε την αντλία για την εκκένωση νερού και απενεργοποιήστε την όταν φθάσετε στην μέγιστη πίεση</li> <li>■ Προστασία ξηρής λειτουργίας: αυτόματη απενεργοποίηση του κινητήρα όταν δεν υπάρχει τίποτα για άντληση (διαρροή σωλήνα αναρρόφησης, η παροχή νερού κενή)</li> <li>■ Οθόνη LED για έλεγχο της κατάστασης λειτουργίας</li> <li>■ Μεμβράνη και ελατήριο για την εξάλειψη των κραδασμών από υψηλή πίεση</li> <li>■ Βαλβίδα ασφαλείας για την αποφυγή διαρροής νερού εάν το διάφραγμα είναι κατεστραμμένο</li> <li>■ Γρήγορη και εύκολη συναρμολόγηση</li> <li>■ Ιδανικό για τη μετατροπή μιας αντλίας κήπου σε αυτόματο σύστημα νερού οικιακής χρήσης</li> <li>■ Επίσης κατάλληλο για αντλίες βαθιάς γεώτρησης και υποβρύχιες αντλίες πίεσης</li> </ul> <p>Πίεση ενεργοποίησης περίπου 1.5 bar                  Τάση: 115 V / 230 V                  Συχνότητα: 50 / 60 Hz                  Τύπος προστασίας: IP 65                  Μέγιστη ένταση ρεύματος: 16(8) A-1.5 kW                  Μέγιστη πίεση λειτουργίας 10 bar                  Μέγιστη θερμοκρασία λειτουργίας 0° έως 60° C                  Σύνδεση:                  Σύνδεση εκφόρτωσης, αρσενικό σπείρωμα 1"                  Σύνδεση συσκευής, αρσενικό σπείρωμα 1"                  Αντάπτορας ορείχαλκου, θηλυκό σπείρωμα 1" x αρσενικό σπείρωμα 1"</p>	628799000	163,20 €
 <p><b>Διακόπτης φλοτέρ προστασίας από ξηρή λειτουργία</b></p> <ul style="list-style-type: none"> <li>■ Προστασία ξηρής λειτουργίας για οικιακές εγκαταστάσεις ύδρευσης, αυτόματα συστήματα ύδρευσης οικιακής χρήσης, αντλίες κήπου, υποβρύχιες αντλίες και υποβρύχιες αντλίες πίεσης</li> <li>■ Φλοτέρ με καλώδιο 10 μέτρων μήκος</li> <li>■ Όταν αντλείτε από στέρνες, λιμνούλες ή ρέματα, το φλοτέρ ελέγχει τις αντλίες και ενεργοποιείται και απενεργοποιείται αυτόματα ανάλογα με τη στάθμη του νερού</li> <li>■ Συνδυασμός βύσματος/πρίζας</li> </ul>	0903028521	137,70 €

Θωρακισμένος σωλήνας

	Κωδικός	Τιμή € (χωρίς ΦΠΑ)
 <p><b>Θωρακισμένος σωλήνας</b></p> <ul style="list-style-type: none"> <li>■ Για σύνδεση όλων των οικιακών αντλιών, αυτόματων οικιακών συστημάτων νερού με αρσενικό σπείρωμα 1" / θηλυκό σπείρωμα σε μόνιμους σωλήνες</li> <li>■ Απορροφά τους θορύβους λειτουργίας και εγγυάται υψηλή ασφάλεια</li> <li>■ Ειδικό ατσάλινο σπείρωμα 1", εσωτερικός πυρήνας latex</li> <li>■ Εξαρτήματα χωρίς σκουριές</li> </ul> <p>Περιλαμβάνει:                  Θωρακισμένος σωλήνας, αρσενικό σπείρωμα 1" x θηλυκό σπείρωμα 1"                  Φλάντζα Ø 30 x 23 x 3 mm</p> <p>Εσωτερική Ø: 25 mm                  Πάχος: 4 mm                  Μήκος 500 mm                  Πίεση λειτουργίας: 6 bar                  Πίεση διάρρηξης: 18 bar                  Αντοχή σε θερμοκρασία: 0° έως 65°</p>	0903061340	92,34 €

## Πιστόλια κήπου

- Πολυλειτουργικό για καθαρισμό και πότισμα
- Ανθεκτική μεταλλική έκδοση με λαβή και δακτύλιο κλειδώματος
- Σύνδεση ορείχαλκου - συμβατή με όλα τα εμπορικά plug-in συστήματα
- Ρυθμιζόμενος όγκος νερού μέσω ξεχωριστού περιστρεφόμενου κουμπιού
- Ο πίδακας νερού μπορεί να ρυθμιστεί σε πολλές θέσεις ψεκασμού
- Μαλακός πλαστικός δακτύλιος στην κεφαλή του ψεκαστήρα για προστασία από ζημιές

	Κωδικός	Τιμή € (χωρίς ΦΠΑ)
 <p><b>Πιστόλι κήπου SB 2</b></p> <ul style="list-style-type: none"> <li>■ Ο πίδακας νερού μπορεί να ρυθμιστεί σε πολλές θέσεις ψεκασμού</li> </ul>	0903063122	17,70 €
 <p><b>Πιστόλι κήπου GB 7</b></p> <ul style="list-style-type: none"> <li>■ 7 ρυθμίσεις πίδακα νερού</li> </ul>	0903060778	28,26 €
 <p><b>Πιστόλι κήπου μακρύ GS 10</b></p> <ul style="list-style-type: none"> <li>■ 10 ρυθμίσεις πίδακα νερού</li> <li>■ Μεγάλης εμβέλειας, π.χ. σας γλιτώνει από το να περάσετε πάνω από τα φυτά</li> <li>■ Ιδανικό για πότισμα κρεμαστών λουλουδιών</li> </ul> <p>Μήκος: 920 mm</p>	0903063130	38,61 €

## Ψεκαστήρες κήπου

	Κωδικός	Τιμή € (χωρίς ΦΠΑ)
 <p><b>Επιφανειακός ψεκαστήρας FR 9</b></p> <ul style="list-style-type: none"> <li>■ Ανθεκτική μεταλλική έκδοση για φορητή και σταθερή χρήση</li> <li>■ Αφαιρούμενο φίλτρο ακαθαρσιών για προστασία του ψεκαστήρα από ζημιές από άμμο και σωματίδια βρωμιάς</li> <li>■ Μπρούτζινο βύσμα ζεύξης, συμβατό με όλα τα εμπορικά βύσματα</li> <li>■ Πολυλειτουργικό για πότισμα επιφανειών ή μικρών μπροστινών κήπων</li> <li>■ 9 λειτουργίες ψεκαστήρα, από κύκλο σε ορθογώνιο έως ψεκασμό</li> <li>■ Επιθυμητή περιοχή εκτοξευτήρα ρυθμιζόμενη περιστρέφοντας το δίσκο</li> </ul> <p>Επιφάνειες ψεκαστήρα:  Κύκλος <math>\varnothing</math> = μέγιστο 10 m / 80 m<sup>2</sup>  Ημικυκλικό r = μέγιστο 8 m / 100 m<sup>2</sup>  Μέγιστο τετράγωνο 8 x 8 m / 64 m<sup>2</sup>  Μέγιστο ορθογώνιο 16 x 2 m / 32 m<sup>2</sup></p> <p>Σύνδεση:  Μπρούτζινο παξιμάδι, θηλυκό σπείρωμα 3/4"  Μπρούτζινο βύσμα ζεύξης, αρσενικό σπείρωμα 3/4"</p>	0903063149	38,61 €

## Στεγανοποιητική ταινία

	Κωδικός	Τιμή € (χωρίς ΦΠΑ)
 <p><b>Στεγανοποιητική ταινία</b></p> <ul style="list-style-type: none"> <li>■ Σφραγίζει χωρίς κάνναβη ή πάστα</li> <li>■ Για μεταλλικούς και πλαστικούς αρμούς με σπείρωμα</li> </ul> <p>Μήκος ρολού: 12 m  Πλάτος: 12 mm  Πάχος: 0.1 mm</p>	0901026319	6,27 €

## Σετ μύτες

- Διάφορα σετ μύτες υψηλής ποιότητας σε στιβαρό κουτί με διαφανές κάλυμμα για καλή επισκόπηση
- Εύκολη αφαίρεση
- Μύτες από χάλυβα χρωμίου βαναδίου ποιότητας S2 με χρωματική κωδικοποίηση για γρήγορη εύρεση







Σετ μύτες, 32 τεμάχια	Τεμάχια συσκευασίας / Τεμάχια πακέτου	Κωδικός	Τιμή € (χωρίς ΦΠΑ)
<p><b>NEO</b></p>  <p>S2 μύτες, L = 25 mm (30 τμχ.):                      ⊕ PH1, PH2x2, PH3                      ⊗ PZ1, PZ2x2, PZ3                      ⊖ SL3, SL4, SL5, SL6                      ○ H3, H4, H5, H6                      ⊕ T10, T15, T20, T25, T27, T30, T40                      ⊗ T10, T15, T20, T25, T27, T30, T40</p> <p>1 x αντάπτορας                      1 x μαγνητικός φορέας γρήγορης αλλαγής 65 mm</p>	1 τμχ. / 12 τμχ.	626696000	25,17 €
Σετ μύτες, 9 τεμάχια	Τεμάχια συσκευασίας / Τεμάχια πακέτου	Κωδικός	Τιμή € (χωρίς ΦΠΑ)
 <p>S2 μύτες, L = 25 mm (8 τμχ.):                      ⊕ PH1, PH2                      ⊗ PZ1, PZ2                      ⊖ SL5,5                      ○ H4                      ⊕ T20, T25</p> <p>1 x μαγνητικός φορέας</p>	1 τμχ. / 21 τμχ.	630419000	11,30 €
Σετ μύτες, 15 τεμάχια	Τεμάχια συσκευασίας / Τεμάχια πακέτου	Κωδικός	Τιμή € (χωρίς ΦΠΑ)
<p><b>NEO</b></p>  <p>S 2 μύτες L= 25 mm (14 τμχ.):                      ⊕ PH1, PH2                      ⊗ PZ1, PZ2                      ⊖ SL4, SL6                      ○ H3, H4, H5                      ⊕ T10, T15, T20, T25, T30</p> <p>1 x μαγνητικός φορέας γρήγορης αλλαγής</p>	1 τμχ. / 24 τμχ.	626703000	18,25 €
Σετ μύτες και καρυδάκια, 26 τεμάχια	Τεμάχια συσκευασίας / Τεμάχια πακέτου	Κωδικός	Τιμή € (χωρίς ΦΠΑ)
<p><b>NEO</b></p>  <p>S 2-μύτες L= 25 mm (18 τμχ.):                      ⊕ PH1, PH2, PH3                      ⊗ PZ1, PZ2, PZ3                      ⊖ SL4, SL5,5, SL6,5                      ○ H3, H4, H5, H6                      ⊕ T10, T15, T20, T25, T30</p> <p>Καρυδάκια (6 τμχ.): 1/4", 6 mm, 7 mm, 8 mm, 10 mm, 13 mm                      1 x προέκταση                      1 x καστίανια</p>	1 τμχ. / 12 τμχ.	626701000	47,70 €
Σετ μύτες, 29 τεμάχια	Τεμάχια συσκευασίας / Τεμάχια πακέτου	Κωδικός	Τιμή € (χωρίς ΦΠΑ)
<p><b>NEO</b></p>  <p>S 2-μύτες L= 25 mm (21 τμχ.):                      ⊕ PH1x1, PH2x2, PH3x1                      ⊗ PZ1x1, PZ2x2, PZ3x1                      ⊖ SL3x1, SL5x1                      ○ H3x1, H4x1, H5x1, H6x1                      ⊕ T10x1, T15x1, T20x2, T25x1, T30x1, T40x1</p> <p>L = 50 mm (6 τμχ.):                      ⊕ PH2x1                      ⊗ PZ2x1                      ⊖ T20x1, T25x1                      ○ SL4,5x1                      ⊕ H4x1</p> <p>1 x αντάπτορας                      1 x μαγνητικός φορέας γρήγορης αλλαγής</p>	1 τμχ. / 12 τμχ.	626710000	30,37 €



Σετ μύτες, 29 τεμάχια + μικρός φακός		Τεμάχια συσκευασίας / Τεμάχια πακέτου	Κωδικός	Τιμή € (χωρίς ΦΠΑ)	
<b>NEO</b>	 <p>S 2-μύτες L= 25 mm (21 τμχ.):                      ⚙️ PH1x1, PH2x2, PH3x1                      ⚙️ PZ1x1, PZ2x2, PZ3x1                      ⚙️ SL3x1, SL5x1                      ⚙️ H3x1, H4x1, H5x1, H6x1                      ⚙️ T10x1, T15x1, T20x2, T25x1, T30x1, T40x1</p>	<p>L = 50 mm (6 τμχ.):                      ⚙️ PH2x1                      ⚙️ PZ2x1                      ⚙️ T20x1, T25x1                      ⚙️ SL4,5x1                      ⚙️ H4x1                      1 x αντάπτορας                      1 x μαγνητικός φορέας γρήγορης αλλαγής                      1 x μικρός φακός</p>	1 τμχ. / 12 τμχ.	626721000	36,40 €
<b>Σετ μύτες, 32 τεμάχια</b>					
<b>NEO</b>	 <p>S2 μύτες, L = 25 mm (30 τμχ.):                      ⚙️ PH1, PH2x2, PH3                      ⚙️ PZ1, PZ2x2, PZ3                      ⚙️ SL3, SL4, SL5, SL6                      ⚙️ H3, H4, H5, H6                      ⚙️ T10, T15, T20, T25, T27, T30, T40                      ⚙️ T10, T15, T20, T25, T27, T30, T40</p>	<p>1 x αντάπτορας                      1 x μαγνητικός φορέας γρήγορης αλλαγής 65 mm</p>	1 τμχ. / 12 τμχ.	626700000	30,37 €
<b>Σετ μύτες, 32 τεμάχια, Torx</b>					
<b>NEO</b>	 <p>S2 μύτες, L = 25 mm                      ⚙️ T10x3, T15x 3, T20x 6,                      ⚙️ T25x 6, T27x 3, T30x 6, T40x 4                      1 x μαγνητικός φορέας γρήγορης αλλαγής 65 mm</p>	<p>1 τμχ. / 12 τμχ.</p>	626709000	30,37 €	
<b>Σετ μύτες, 56 τεμάχια</b>					
<b>NEO</b>	 <p>S2 μύτες, L = 25 mm (48 τμχ.):                      ⚙️ PH1, PH2x3, PH3x3                      ⚙️ PZ1, PZ2x3, PZ3x3                      ⚙️ SL4x2, SL5x2, SL6x2                      ⚙️ H3, H4, H5                      ⚙️ T10x2, T15x2, T20x2, T25x2                      T27x2, T30x2, T40x2,                      ⚙️ T10, T15, T20, T25, T27, T30, T40</p>	<p>L = 70 mm (7 τμχ.):                      ⚙️ PH2, PH3                      ⚙️ PZ1, PZ2                      ⚙️ SL6                      ⚙️ T20, T25                      1 x μαγνητικός φορέας γρήγορης αλλαγής</p>	1 τμχ. / 12 τμχ.	626702000	48,75 €
<b>Σετ μύτες, 71 τεμάχια</b>					
<b>NEO</b>	 <p>S2-Μύτες, L = 25 mm (60 τμχ.):                      ⚙️ PH1x3, PH2x6, PH3x3                      ⚙️ PZ1x3, PZ2x6, PZ3x3                      ⚙️ SL4x3, SL6x3                      ⚙️ H4x3, H5x3, H6x3                      ⚙️ T10x3, T15x3, T20x3, T25x3                      T27x3, T30x3, T40x3</p>	<p>L = 70 mm (9 τμχ.):                      ⚙️ PH1, PH2, PH3                      ⚙️ PZ1, PZ2                      ⚙️ SL4, SL6                      ⚙️ T20, T25                      1 x μαγνητικός φορέας γρήγορης αλλαγής                      1 x μαγνητικός φορέας</p>	1 τμχ. / 6 τμχ.	626704000	58,62 €
<b>Σετ μύτες PZ2, 25 τεμάχια</b>					
	 <p>S2 μύτες, L = 25 mm (25 τμχ.):                      ⚙️ PZ2</p>	<p>1 τμχ. / 12 τμχ.</p>	626711000	17,13 €	

17  
18  
19  
20  
21  
22  
23  
24  
25  
26  
27  
28  
29  
30  
31  
32

Σετ μύτες PH2, 25 τεμάχια		Τεμάχια συσκευασίας / Τεμάχια πακέτου	Κωδικός	Τιμή € (χωρίς ΦΠΑ)
<b>NEO</b>	S2 μύτες, L = 25 mm (25 τμχ.) ⊕ PH2	1 τμχ. / 12 τμχ.	626715000	14,22 €
				
Σετ μύτες T20, 25 τεμάχια		Τεμάχια συσκευασίας / Τεμάχια πακέτου	Κωδικός	Τιμή € (χωρίς ΦΠΑ)
	S2 μύτες, L = 25 mm (25 τμχ.): ⊕ T20	1 τμχ. / 12 τμχ.	626712000	17,13 €
				
Σετ μύτες T25, 25 τεμάχια		Τεμάχια συσκευασίας / Τεμάχια πακέτου	Κωδικός	Τιμή € (χωρίς ΦΠΑ)
	S2 μύτες, L = 25 mm (25 τμχ.): ⊕ T25	1 τμχ. / 12 τμχ.	626713000	17,13 €
				
Σετ μύτες T30, 25 τεμάχια		Τεμάχια συσκευασίας / Τεμάχια πακέτου	Κωδικός	Τιμή € (χωρίς ΦΠΑ)
<b>NEO</b>	S2 μύτες, L = 25 mm (25 τμχ.): ⊕ T30	1 τμχ. / 12 τμχ.	626716000	14,22 €
				
Σετ μύτες T40, 25 τεμάχια		Τεμάχια συσκευασίας / Τεμάχια πακέτου	Κωδικός	Τιμή € (χωρίς ΦΠΑ)
<b>NEO</b>	S2 μύτες, L = 25 mm (25 τμχ.): ⊕ T40	1 τμχ. / 12 τμχ.	626717000	14,22 €
				

### Σετ σε θήκες roll-up

- Μύτες από χάλυβα χρωμίου βαναδίου ποιότητας S2
- Μύτες με χρωματική κωδικοποίηση για γρήγορη εύρεση
- Στιβαρή υφασμάτινη θήκη
- Εργονομική λαβή κατασβιδιού



17

18

19

20

21

22

23

24

25

26

27

28

29

30

31

32

**Σετ μύτες σε θήκη Roll-Up, 7 τεμάχια** Τεμάχια συσκευασίας / Τιμή πακέτου Κωδικός Τιμή € (χωρίς ΦΠΑ)



S2 μύτες, L = 89 mm (6 τμχ.):  
 ⚙️ PH2  
 ⚙️ PZ1, PZ2  
 ⚙️ SL5,5  
 ⚙️ T20, T25  
 1 x λαβή κατασβιδιού

1 τμχ. / 12 τμχ. 626723000 24,21 €

**Σετ μύτες σε θήκη Roll-Up, 30 τεμάχια** Τεμάχια συσκευασίας / Τιμή πακέτου Κωδικός Τιμή € (χωρίς ΦΠΑ)



S2 μύτες, L = 25 mm (16 τμχ.):  
 ⚙️ PH1, PH2x2, PH3  
 ⚙️ PZ1, PZ2x2, PZ3  
 ⚙️ SL3, SL5,5  
 ⚙️ T15, T20 x 2, T25 x 2, T30  
 L = 50 mm (7 τμχ.):  
 ⚙️ PH2  
 ⚙️ PZ1, PZ2  
 ⚙️ SL3  
 ⚙️ T20, T25  
 ⚙️ H4  
 L = 89 mm (6 τμχ.):  
 ⚙️ PH2  
 ⚙️ PZ1, PZ2  
 ⚙️ SL5,5  
 ⚙️ T20, T25  
 1 x λαβή κατασβιδιού

1 τμχ. / 12 τμχ. 626726000 42,78 €

### Τρυπάνια για πέτρωμα Impact

- Τρυπάνι τοιχοποιίας για περιστροφικά και κρουστικά δράπανα, τροχισμένη έκδοση, κεφαλή καρβιδίου 130ο , στιβαρή έκδοση
- Κατάλληλο για διάτρηση σε τούβλα, τοιχοποιία, φυσική πέτρα κλπ
- Στιβαρό κουτί με διάφανο κάλυμμα

**Σετ τρυπάνια, 8 τεμάχια σε πλαστική θήκη** Τεμάχια συσκευασίας / Τιμή πακέτου Κωδικός Τιμή € (χωρίς ΦΠΑ)

**NEO**



Ø 3 mm, Ø 4 mm, Ø 5 mm, Ø 5,5 mm,  
 Ø 6 mm, Ø 7 mm, Ø 8 mm, Ø 10 mm

1 τμχ. / 12 τμχ. 626706000 12,00 €

### Ξυλοτρύπανα ακίδος

- Κατασκευασμένα με το πρότυπο DIN 7487
- Ελικοειδή τρυπάνια ξύλου κατασκευασμένα από υψηλής ποιότητας χάλυβα, σκληρό, με μύτη κεντραρίσματος
- Για χρήση σε σκληρό και μαλακό ξύλο, κόντρα πλακέ, μορισσανίδες, κλπ
- Στιβαρό κουτί με διάφανο κάλυμμα

**Σετ ξυλοτρύπανα, 8 τεμάχια σε πλαστική θήκη** Τεμάχια συσκευασίας / Τιμή πακέτου Κωδικός Τιμή € (χωρίς ΦΠΑ)

**NEO**





Ø 3 mm, Ø 4 mm, Ø 5 mm, Ø 5,5 mm,  
 Ø 6 mm, Ø 7 mm, Ø 8 mm, Ø 10 mm

1 τμχ. / 12 τμχ. 626705000 12,00 €

Σετ Εξαρτημάτων

- Υψηλής ποιότητας σετ Εξαρτημάτων σε στιβαρό κουτί με διάφανο κάλυμμα για καλή επισκόπηση
- Εύκολη αφαίρεση
- Μύτες από χάλυβα χρωμίου βαναδίου ποιότητας S2 με χρωματική κωδικοποίηση για γρήγορη εύρεση



Σετ εξαρτημάτων, 35 τεμάχια	Τεμάχια συσκευασίας / Τεμάχια πακέτου	Κωδικός	Τιμή € (χωρίς ΦΠΑ)
<p><b>NEO</b></p>  <p>HSS-G τρυπάνια μέταλλου (6 τμχ.):                      Ø 3 mm, Ø 4 mm, Ø 5 mm, Ø 6 mm,                      Ø 8 mm, Ø 10 mm                      Τρυπάνια ξύλου ακίδος (6 τμχ.):                      Ø 3 mm, Ø 4 mm, Ø 5 mm, Ø 6 mm,                      Ø 8 mm, Ø 10 mm</p>	<p>S2 μύτες, L = 25 mm (16 τμχ.):                      ⊕ PH1, PH2x2, PH3                      ⊗ PZ1, PZ2x2, PZ3                      ● SL3, SL5,5                      ○ T15, T20 x 2, T25 x 2, T30                      L = 89 mm (6 τμχ.):                      ⊕ PH2                      ⊗ PZ1, PZ2                      ● SL5,5                      ○ T20, T25                      1 x μαγνητικός φορέας</p>	1 τμχ. / 6 τμχ.	626725000 59,89 €
Σετ εξαρτημάτων, 55 τεμάχια	Τεμάχια συσκευασίας / Τεμάχια πακέτου	Κωδικός	Τιμή € (χωρίς ΦΠΑ)
<p><b>NEO</b></p>  <p>HSS-TiN τρυπάνια μέταλλου (14 τμχ.):                      Ø 1,5 mm x 2; Ø 2 mm x 2; Ø 2,5 mm;                      Ø 3 mm x 2; Ø 3,5 mm; Ø 4 mm;                      Ø 4,5 mm; Ø 5 mm; Ø 5,5 mm;                      Ø 6 mm; Ø 6,5 mm                      Τρυπάνια πέτρας (7 τμχ.):                      Ø 4 mm; Ø 5 mm; Ø 6 mm x 2;                      Ø 7 mm; Ø 8 mm; Ø 10 mm                      CV Τρυπάνια ξύλου ακίδος (5 τμχ.):                      Ø 4 mm, Ø 5 mm, Ø 6 mm, Ø 8 mm,                      Ø 10 mm                      Τρυπάνια ξύλου φτερού (2 τμχ.):                      Ø 16 mm; Ø 22 mm</p>	<p>S2-μύτες L= 25 mm (18 τμχ.):                      ⊕ PH1, PH2 x 2, PH3                      ⊗ PZ1, PZ2 x 2, PZ3                      ● SL4, SL6, SL7                      ○ H3, H4, H5, H6                      ⊗ T15, T20, T25                      Καρυδάκια (4 τμχ.): 7 mm, 8 mm,                      9 mm, 10 mm                      1 x περίγραμμα διαστάσεων                      1 x σπάτουλα                      1 x μαγνητικός φορέας                      1 x μετρητής                      1 x υποδοχή για καρυδάκι</p>	1 τμχ. / 6 τμχ.	626707000 57,00 €
Σετ εξαρτημάτων, 86 τεμάχια	Τεμάχια συσκευασίας / Τεμάχια πακέτου	Κωδικός	Τιμή € (χωρίς ΦΠΑ)
<p><b>NEO</b></p>  <p>HSS-TiN τρυπάνια μέταλλου (14 τμχ.):                      Ø 1,5 mm x 2; Ø 2 mm x 2;                      Ø 2,5 mm; Ø 3 mm x 2; Ø 3,5 mm;                      Ø 4 mm; Ø 4,5 mm; Ø 5 mm;                      Ø 5,5 mm; Ø 6 mm; Ø 6,5 mm                      Τρυπάνια πέτρας (7 τμχ.):                      Ø 4 mm; Ø 5 mm; Ø 6 mm x 2;                      Ø 7 mm; Ø 8 mm; Ø 10 mm                      CV Τρυπάνια ξύλου ακίδος (5 τμχ.):                      Ø 4 mm, Ø 5 mm, Ø 6 mm, Ø 8 mm,                      Ø 10 mm                      Τρυπάνια ξύλου φτερού (4 τμχ.):                      Ø 12 mm, Ø 16 mm, Ø 19 mm,                      Ø 25 mm</p>	<p>S2-μύτες, L = 25 mm (32 τμχ.):                      ⊕ PH0, PH1 x 2, PH2 x 2, PH3 x 2                      ⊗ PZ0, PZ1 x 2, PZ2 x 2, PZ3 x 2                      ● SL3, SL4 x 2, SL6 x 2, SL7                      ○ H3, H4, H5 x 2, H6                      ⊗ T10, T15 x 2, T20 x 2, T25, T30                      L = 50 mm (13 τμχ.):                      ⊕ PH1, PH2x2, PH3                      ⊗ PZ1, PZ2x2, PZ3                      ⊗ T15, T20x2, T25, T30                      Καρυδάκια (8 τμχ.):                      5 mm, 6 mm, 7 mm, 8 mm, 9 mm,                      10 mm, 11 mm, 12 mm                      1 x μετρητής (ξύλου)                      1 x μαγνητικός φορέας                      1 x Ø μετρητής</p>	1 τμχ. / 6 τμχ.	626708000 63,00 €

### Σετ τρυπανιών

- Τρυπάνια μετάλλου HSS-G, κατάλληλα για διάτρηση σε χάλυβα και χυτό χάλυβα, κράματα μετάλλων και μη σιδηρούχα μέταλλα
- Τρυπάνια ξύλου ακίδος κατασκευασμένα από υψηλής ποιότητας χάλυβα χρωμίου βαναδίου, σκληρυμένα για χρήση σε σκληρό και μαλακό ξύλο, κόντρα πλακέ, μοριοσανίδες κ.λ.π.
- Τρυπάνια πέτρας από καρβίδιο για δράπανα και κρουστικά δράπανα, φρεζαρισμένη έκδοση για διάτρηση τούβλων, τοιχοποιίας κ.λ.π.



17

18

19

20

21

22

23

24

25

26

27

28

29

30

31

32

Σετ τρυπάνια, 13 τεμάχια	Τεμάχια συσκευασίας / Τεμάχια πακέτου	Κωδικός	Τιμή € (χωρίς ΦΠΑ)
<b>NEO</b>  <p>Τρυπάνια μετάλλου HSS-G (5 τμχ.): 1 x Ø 4 x 62 mm, 2 x Ø 5 x 75 mm, 1 x Ø 6 x 92 mm, 1 x Ø 8 x 117 mm</p> <p>Τρυπάνια ξύλου ακίδος (4 τμχ.): 1 x Ø 4 x 74 mm, 1 x Ø 5 x 85 mm, 1 x Ø 6 x 92 mm, 1 x Ø 8 x 117 mm</p> <p>Τρυπάνια πέτρας (4 τμχ.): 1 x Ø 4 x 75 mm, 1 x Ø 5 x 85 mm, 1 x Ø 6 x 100 mm, 1 x Ø 8 x 120 mm</p>	1 τμχ. / 12 τμχ.	626728000	22,75 €

Σετ τρυπάνια σε θήκη roll-up, 20 τεμάχια	Τεμάχια συσκευασίας / Τεμάχια πακέτου	Κωδικός	Τιμή € (χωρίς ΦΠΑ)
 <p>Τρυπάνια μετάλλου HSS-G (8 τμχ.): 2 x Ø 3 x 62 mm, 2 x Ø 4 x 62 mm, 1 x Ø 5 x 75 mm, 1 x Ø 6 x 92 mm, 1 x Ø 8 x 117 mm, 1 x Ø 10 x 135 mm</p> <p>Τρυπάνια ξύλου ακίδος (6 τμχ.): 1 x Ø 3 x 62 mm, 1 x Ø 4 x 74 mm, 1 x Ø 5 x 85 mm, 1 x Ø 6 x 92 mm, 1 x Ø 8 x 117 mm, 1 x Ø 10 x 133 mm</p> <p>Τρυπάνια πέτρας (6 τμχ.): 1 x Ø 3 x 60 mm, 1 x Ø 4 x 75 mm, 1 x Ø 5 x 85 mm, 1 x Ø 6 x 100 mm, 1 x Ø 8 x 120 mm, 1 x Ø 10 x 120 mm</p>	1 τμχ. / 9 τμχ.	626729000	32,78 €

### Σκαπτικά εξαρτήματα SDS-Plus

- Ειδικά σκληρυμένοι χάλυβας και επεξεργασμένη επιφάνεια εξασφαλίζουν μεγάλη διάρκεια ζωής και αποδοτική εργασία
- Για χρήση σε μπετόν, τοιχοποιία, φυσική πέτρα
- Για σκληρά υλικά, για γενικές εργασίες κατεδάφισης τοιχοποιίας, σκυροδέματος και χαλαρών λίθων, π.χ. κατά την τοποθέτηση καλωδίων



Σετ βελονοκάλεμων SDS-plus, 2 τεμάχια	Τεμάχια συσκευασίας / Τεμάχια πακέτου	Κωδικός	Τιμή € (χωρίς ΦΠΑ)
 <p>1 x βελόνι, L = 200 mm 1 x καλέμι 20 x 200 mm</p>	1 τμχ. / 6 τμχ.	630486000	18,15 €

Σετ τρυπάνια και βελονοκάλεμα SDS-plus "SP", 17 τεμάχια σε αλουμινένια θήκη	Τεμάχια συσκευασίας	Κωδικός	Τιμή € (χωρίς ΦΠΑ)
<b>NEO</b>  <p>Ø 5, 6, 8, 10 L = 110 mm Ø 6, 8, 10, 12 L = 160 mm Ø 8, 10 L = 210mm Ø 12, 14 L = 260mm Βελόνι, L = 140 mm, L = 250 mm Καλέμι 20x140mm, 20x250mm Πλατυκάλεμο 40x250mm</p>	1 τμχ.	628414000	70,20 €

Σετ τρυπάνια SDS-plus "SP", 4 τεμάχια σε πλαστική θήκη	Τεμάχια συσκευασίας / Τεμάχια πακέτου	Κωδικός	Τιμή € (χωρίς ΦΠΑ)
 <p>Ø 5, 6, 8, 10 mm Μήκος: 160 mm</p>	1 τμχ. / 10 τμχ.	625580000	16,13 €

Σετ τρυπάνια SDS-plus "SP", 10 τεμάχια σε θήκη roll-up	Τεμάχια συσκευασίας / Τεμάχια πακέτου	Κωδικός	Τιμή € (χωρίς ΦΠΑ)
 <p>Ø 5, 5.5, 6, 7, 8 = 160 mm Ø 10, 12, 14 = 210 mm Μήκος: 160mm, 210 mm Βελόνι, L = 250 mm Καλέμι, Ø 20 x 250 mm</p>	1 τμχ. / 10 τμχ.	630824000	39,10 €

### Σκαπτικά εξαρτήματα SDS-max

- Για εργασίες καλεμίσματος και κατεδάφισης σε τοιχοποιία, μπετόν και φυσική πέτρα
- Υψηλής ποιότητας κεφαλές καρβιδίου
- Καλή πρόοδο εργασίας και μεγάλη διάρκεια ζωής



Σετ βελονοκάλεμων SDS-max, 2 τεμάχια	Τεμάχια συσκευασίας / Τεμάχια πακέτου	Κωδικός	Τιμή € (χωρίς ΦΠΑ)
 <p>1 x βελόνι, L = 360 mm 1 x καλέμι 25 x 360 mm</p>	1 τμχ. / 6 τμχ.	623309000	25,65 €

Σετ τρυπάνια και βελονοκάλεμα SDS-max "SP", 7 τεμάχια σε αλουμινένια θήκη	Τεμάχια συσκευασίας	Κωδικός	Τιμή € (χωρίς ΦΠΑ)
<div style="background-color: red; color: white; padding: 2px; display: inline-block;"><b>NEO</b></div>  <p>Ø 16, 20, 22, 25 L = 540 mm Βελόνι L = 400mm Καλέμι 25 x 400mm 2x</p>	1 τμχ.	623106000	163,47 €

## Τρυπάνια μετάλλου HSS

- Τρυπάνια μετάλλου, HSS
- Κατάλληλα για διάτρηση χάλυβα, μη σιδηρούχα μέταλλα, χυτό χάλυβα
- Σετ τρυπανιών σε μεταλλική ή πλαστική θήκη υψηλής ποιότητας



17

18

19

20

21

22

23

24

25

26

27

28

29

30

31

32

Σετ τρυπανιών HSS-R "SP" σε μεταλλική θήκη	Διάμετρος x σπή	Έκδοση	Τεμάχια συσκευασίας / Τεμάχια πακέτου	Κωδικός	Τιμή € (χωρίς ΦΠΑ)
	1-10 x 0,5 mm	19 τμχ.	1 τμχ. / 6 τμχ.	627151000	11,61 €
	1-13 x 0,5 mm	25 τμχ.	1 τμχ. / 4 τμχ.	627152000	22,83 €
	1-10 x 0,5 mm	19 τμχ.	NEO 1 τμχ. / 6 τμχ.	627666000	22,20 €
	1-13 x 0,5 mm	25 τμχ.	NEO 1 τμχ. / 4 τμχ.	627667000	37,95 €

Σετ τρυπανιών HSS-G "SP" σε μεταλλική θήκη	Διάμετρος x σπή	Έκδοση	Τεμάχια συσκευασίας / Τεμάχια πακέτου	Κωδικός	Τιμή € (χωρίς ΦΠΑ)
	1-10 x 0,5 mm	19 τμχ.	1 τμχ. / 6 τμχ.	627153000	18,25 €
	1-13 x 0,5 mm	25 τμχ.	1 τμχ. / 4 τμχ.	627154000	39,07 €
	1-10 x 0,5 mm	19 τμχ.	NEO 1 τμχ. / 6 τμχ.	627668000	32,91 €
	1-13 x 0,5 mm	25 τμχ.	NEO 1 τμχ. / 4 τμχ.	627669000	71,09 €

Σετ τρυπανιών HSS-TiN "SP" σε μεταλλική θήκη	Διάμετρος x σπή	Έκδοση	Τεμάχια συσκευασίας / Τεμάχια πακέτου	Κωδικός	Τιμή € (χωρίς ΦΠΑ)
	1-10 x 0,5 mm	19 τμχ.	1 τμχ. / 6 τμχ.	627156000	24,45 €
	1-10 x 0,5 mm	19 τμχ.	NEO 1 τμχ. / 6 τμχ.	627670000	46,05 €

Σετ τρυπανιών HSS-CO "SP" σε μεταλλική θήκη	Διάμετρος x σπή	Έκδοση	Τεμάχια συσκευασίας / Τεμάχια πακέτου	Κωδικός	Τιμή € (χωρίς ΦΠΑ)
	1-10 x 0,5 mm	19 τμχ.	1 τμχ. / 6 τμχ.	627157000	53,76 €
	1-10 x 0,5 mm	19 τμχ.	NEO 1 τμχ. / 6 τμχ.	627671000	60,97 €
	1-13 x 0,5 mm	25 τμχ.	NEO 1 τμχ. / 4 τμχ.	627672000	94,09 €

### Τσοκ με σπείρωμα 1/2" - 20 UNF (13 mm) και αντάπτορα SDS-plus

- Για χρήση σε περιστροφικά πιστολέτα με υποδοχή SDS plus
- Για σύσφιξη κυλινδρικών τρυπανιών



#### Τσοκ με σπείρωμα 1/2" - 20 UNF (13 mm) και αντάπτορα SDS-plus "SP"



1.5 - 13 mm  
1/2" - 20 UNF  
SDS-plus αντάπτορας  
με 1/2" - 20 UNF αρσενικό σπείρωμα  
Κλειδί τσοκ

Τεμάχια συσκευασίας /  
Τεμάχια πακέτου

1 τμχ. / 6 τμχ.

Κωδικός

626724000

Τιμή €  
(χωρίς ΦΠΑ)

30,57 €

### Δίσκοι κοπής Inox

- Δίσκος για την κοπή χάλυβα / ανοξειδωτου χάλυβα
- Χαμηλή περιεκτικότητα σε σίδηρο, θείο και χλώριο (Fe + S + Cl ≤ 0.1%)
- Καλή απόδοση κοπής με καλή διάρκεια ζωής
- Χαμηλή κατανάλωση υλικού, εξοικονόμηση ενέργειας, χαμηλό φορτίο μηχανής



#### Δίσκοι κοπής Inox, TF 41, σε μεταλλικό κουτί



Κατηγορία ποιότητας	Διάμετρος x Πάχος x Οπή	Έκδοση	Μέγιστη ταχύτητα	Τεμάχια συσκευασίας / Τεμάχια πακέτου
A 60 R	115 x 1 x 22,23 mm	ευθύς	13.200 /min	1 / 10 τμχ.
A 60 R	125 x 1 x 22,23 mm	ευθύς	13.200 /min	1 / 10 τμχ.

Κωδικός	Τιμή € (χωρίς ΦΠΑ)
616358000	16,71 €
616359000	17,91 €

### Διαμαντόδισκοι κοπής »SP« / SP-U

- Διαμαντόδισκος γενικής χρήσης με οδόντωση για επιθετική, γρήγορη κοπή με υψηλή απόδοση και καλή διάρκεια ζωής
- Κατάλληλος για όλα τα δομικά υλικά όπως σκυρόδεμα, εκτεθειμένο αδρανές σκυρόδεμα, σκληρό ψαμμίτη και πηλό
- Ύψος τμήματος 10 mm



NEO

Διάμετρος x οπή	Ύψος τμήματος	Μέγιστη ταχύτητα	Τεμάχια συσκευασίας / Τεμάχια πακέτου	Συσκευασία	Κωδικός	Τιμή € (χωρίς ΦΠΑ)
115 x 22,23 mm	10 mm	13.300 /min	1 τμχ. / 10 τμχ.	Blister	624295000	7,08 €
125 x 22,23 mm	10 mm	12.200 /min	1 τμχ. / 10 τμχ.	Blister	624296000	9,69 €
230 x 22,23 mm	10 mm	6.600 /min	1 τμχ. / 10 τμχ.	Blister	624298000	24,66 €
115 x 22,23 mm	10 mm	13.300 /min	1 τμχ. / 10 τμχ.	Χαρτόνι	624306000	6,49 €
125 x 22,23 mm	10 mm	12.200 /min	1 τμχ. / 10 τμχ.	Χαρτόνι	624307000	8,90 €
150 x 22,23 mm	10 mm	10.200 /min	1 τμχ. / 10 τμχ.	Χαρτόνι	624308000	15,09 €
180 x 22,23 mm	10 mm	8.500 /min	1 τμχ. / 10 τμχ.	Χαρτόνι	624309000	17,27 €
230 x 22,23 mm	10 mm	6.600 /min	1 τμχ. / 10 τμχ.	Χαρτόνι	624310000	22,61 €



### Διαμαντόδισκοι κοπής »SP« / SP-UT

- Διαμαντόδισκος γενικής χρήσης με οδόντωση turbo για επιθετική, γρήγορη κοπή με υψηλή απόδοση και καλή διάρκεια ζωής
- Κατάλληλος για όλα τα δομικά υλικά όπως σκυρόδεμα, εκτεθειμένο αδρανές σκυρόδεμα, σκληρό ψαμμίτη και πηλό
- Ύψος τμήματος 10 mm



17



NEO

Διάμετρος x οπή	Ύψος τμήματος	Μέγιστη ταχύτητα	Τεμάχια συσκευασίας / Τεμάχια πακέτου	Κωδικός	Τιμή € (χωρίς ΦΠΑ)
115 x 22,23 mm	10 mm	13.300 /min	1 τμχ. / 10 τμχ.	628551000	6,84 €
125 x 22,23 mm	10 mm	12.200 /min	1 τμχ. / 10 τμχ.	628552000	9,35 €
180 x 22,23 mm	10 mm	8.500 /min	1 τμχ. / 10 τμχ.	628553000	18,09 €
230 x 22,23 mm	10 mm	6.600 /min	1 τμχ. / 10 τμχ.	628554000	23,77 €

18

19

20

### Διαμαντόδισκοι κοπής »SP« / SP-T

- Ειδικός δίσκος για όλους τους τύπους πλακιδίων, γυαλισμένων και μη, πλάκες φυσικής πέτρας
- Καλή απόδοση κοπής και βέλτιστη διάρκεια ζωής
- Συγκολλημένο περιφερειακό στέλεχος διαμαντιού
- Ύψος τμήματος: 7 mm



21

22

23

24

25

26

27

28

29

30

31

32



NEO

Διάμετρος x οπή	Ύψος τμήματος	Μέγιστη ταχύτητα	Τεμάχια συσκευασίας / Τεμάχια πακέτου	Κωδικός	Τιμή € (χωρίς ΦΠΑ)
115 x 22,23 mm	7 mm	13.300 /min	1 τμχ. / 10 τμχ.	628555000	12,67 €
125 x 22,23 mm	7 mm	12.200 /min	1 τμχ. / 10 τμχ.	628556000	13,59 €
230 x 22,23 mm	7 mm	6.600 /min	1 τμχ. / 10 τμχ.	628557000	34,29 €

### Δίσκοι λείανσης με φυλλαράκια ζirkονίου »ZK«

- Κατηγορία ποιότητας οξειδίου του αλουμινίου (ζirkόνιο)
- Κατάλληλο για τραχιά και ενδιάμεση λείανση σε όλους τους τομείς μεταλλουργίας, συμπεριλαμβανομένων ανοξειδωτου χάλυβα, χάλυβα, χυτοσιδήρου και λαμαρίνας
- Κατάλληλο για επεξεργασία ανοξειδωτου χάλυβα (INOX)
- Ομοιόμορφο αποτέλεσμα λείανσης, άνετη λείανση με χαμηλή δόνηση



Διάμετρος x οπή	Κόκκωση	Έκδοση	Μέγιστη ταχύτητα	Τεμάχια συσκευασίας / Τεμάχια πακέτου	Κωδικός	Τιμή € (χωρίς ΦΠΑ)
115 x 22,23 mm	P 40	—	13.300 /min	1 τμχ. / 10 τμχ.	623144000	2,30 €
115 x 22,23 mm	P 60	—	13.300 /min	1 τμχ. / 10 τμχ.	623145000	2,30 €
115 x 22,23 mm	P 80	—	13.300 /min	1 τμχ. / 10 τμχ.	623146000	2,30 €
115 x 22,23 mm	P 120	—	13.300 /min	1 τμχ. / 10 τμχ.	623153000	2,30 €
125 x 22,23 mm	P 40	—	12.200 /min	1 τμχ. / 10 τμχ.	623147000	2,45 €
125 x 22,23 mm	P 60	—	12.200 /min	1 τμχ. / 10 τμχ.	623148000	2,45 €
125 x 22,23 mm	P 80	—	12.200 /min	1 τμχ. / 10 τμχ.	623149000	2,45 €
125 x 22,23 mm	P 120	—	12.200 /min	1 τμχ. / 10 τμχ.	623154000	2,45 €
178 x 22,23 mm	P 40	—	8.500 /min	1 τμχ. / 10 τμχ.	623150000	4,72 €
178 x 22,23 mm	P 60	—	8.500 /min	1 τμχ. / 10 τμχ.	623151000	4,72 €
178 x 22,23 mm	P 80	—	8.500 /min	1 τμχ. / 10 τμχ.	623152000	4,72 €

### Σετ πριονολαμών με υποδοχή T-

- Για ξύλο, μέταλλο και πλαστικό
- Πριονολάμες HCS / HSS





Σετ πριονολαμών "SP", 10 τεμάχια	Περιεχόμενα	Τεμάχια συσκευασίας / Τεμάχια πακέτου	Κωδικός	Τιμή € (χωρίς ΦΠΑ)
	1x 623646000 ξύλου 51/ 2.0 mm, HCS, αντιστοιχεί στο T 119 BO 1x 623634000 ξύλου 74/ 2.5 mm, HCS, αντιστοιχεί στο T 101 B 2x 623631000 ξύλου 51/ 2.0 mm, HCS, αντιστοιχεί στο T 119 B 2x 623633000 ξύλου 74/ 4.0 mm, HCS, αντιστοιχεί στο T 144 D 1x 623632000 ξύλου 74/ 3.0 mm, HCS, αντιστοιχεί στο T 111 C 1x 623639000 αλουμίνιο 74/ 3.0 mm, HSS, αντιστοιχεί στο T 127 D 1x 623638000 μέταλλο 51/ 2.0 mm, HSS, αντιστοιχεί στο T 118 B 1x 623637000 μέταλλο 51/ 1.2 mm, HSS, αντιστοιχεί στο T118 A	1 τμχ. / 10 τμχ.	623599000	15,92 €

### Σετ φρέζες HM

- Οι άκρες καρβιδίου εγγυώνται μεγάλη διάρκεια ζωής
- Οι διαφορετικές γεωμετρίες επιτρέπουν την κοπή ποικίλων προφίλ σε διάφορα υλικά



Σετ φρέζες HM, 6 τεμάχια	Περιεχόμενα	Τεμάχια συσκευασίας / Τεμάχια πακέτου	Κωδικός	Τιμή € (χωρίς ΦΠΑ)
	(2 τμχ.): Ø 8 mm; Ø 12 mm  (1 τμχ.): Ø 12.7 mm, R 6.3 mm  (1 τμχ.): Ø 21.8 mm, R 6.3 mm	(1 τμχ.): Ø 25 mm, R 4.5 mm  (1 τμχ.): Ø 12.7 mm, 14°	1 τμχ. / 6 τμχ.	631040000 42,33 €

Σετ φρέζες HM, 15 τεμάχια	Περιεχόμενα	Τεμάχια συσκευασίας / Τεμάχια πακέτου	Κωδικός	Τιμή € (χωρίς ΦΠΑ)
	(4 τμχ.): Ø 6 mm; Ø 10 mm; Ø 12 mm; Ø 16 mm  (3 τμχ.): Ø 12.7 mm, R 6.3 mm; Ø 9.5 mm, R 4.8 mm; Ø 21.8 mm, R 6.3 mm  (1 τμχ.): Ø 31.5 mm, 45°  (1 τμχ.): Ø 12.7 mm, 90°	(2 τμχ.): Ø 28.1 mm, R 9.5 mm; Ø 21.8 mm, R 6.3 mm  (1 τμχ.): Ø 12.7 mm  (1 τμχ.): Ø 12.7 mm, 14°  (1 τμχ.): Ø 25 mm, R 4.5 mm  (1 τμχ.): Ø 22.2 mm	1 τμχ. / 6 τμχ.	631039000 85,89 €

Κωδικός	Σελ.	Κωδικός	Σελ.	Κωδικός	Σελ.	Κωδικός	Σελ.	Κωδικός	Σελ.	Κωδικός	Σελ.
600890000	140	616271000	15	616622000	21	623123000	97	623263000	99	623353000	104
612001000	140	616273000	15	616654000	21	623124000	97	623264000	99	623354000	104
612003000	140	616274000	15	616660000	21	623125000	97	623265000	78	623355000	104
616100000	15	616275000	20	616672000	21	623128000	97	623268000	99	623356000	104
616101000	15	616277000	20	616680000	20	623129000	97	623271000	108	623357000	104
616102000	15	616279000	20	616725000	20	623130000	97	623272000	77	623358000	104
616103000	15	616285000	17	616726000	20	623131000	97	623273000	77	623359000	104
616104000	15	616286000	17	616727000	14	623132000	97	623275000	29	623366000	104
616105000	15	616291000	21	616728000	18	623140000	52	623276000	52	623367000	104
616107000	15	616292000	21	616729000	21	623144000	297	623278000	29	623369000	104
616109000	15	616299000	15	616730000	20	623145000	297	623279000	29	623370000	105
616111000	15	616300000	14	616731000	21	623146000	297	623280000	29	623371000	108
616115000	15	616302000	14	616732000	14	623147000	297	623281000	29	623375000	105
616119000	15	616303000	18	616733000	18	623148000	297	623282000	29	623376000	105
616121000	14	616310000	14	616735000	21	623149000	297	623283000	29	623377000	105
616123000	14	616312000	18	616737000	15	623150000	297	623284000	29	623378000	105
616126000	17	616327000	19	616738000	15	623151000	297	623287000	77	623379000	105
616127000	14	616328000	19	616739000	21	623152000	297	623288000	77	623380000	105
616135000	18	616338000	19	616742000	14	623153000	297	623289000	77	623381000	105
616136000	18	616339000	19	616744000	15	623154000	297	623290000	30	623382000	105
616137000	18	616343000	19	616745000	20	623175000	24	623291000	30	623383000	104
616143000	18	616346000	19	616747000	21	623176000	24	623292000	30	623384000	104
616147000	18	616347000	16	616748000	21	623177000	24	623298000	57	623385000	104
616163000	15	616358000	296	616749000	21	623178000	24	623299000	106	623386000	104
616167000	15	616359000	296	616751000	17	623193000	98	623300000	27	623387000	104
616170000	22	616420000	14	616752000	17	623194000	98	623309000	294	623391000	106
616171000	22	616429000	20	616753000	17	623195000	24	623310000	97	623392000	106
616177000	22	616442000	14	616760000	21	623196000	24	623311000	97	623393000	106
616180000	16	616444000	14	616763000	21	623197000	24	623312000	97	623394000	106
616181000	16	616446000	14	616770000	14	623198000	24	623313000	97	623395000	106
616182000	16	616447000	14	622971000	28	623211000	98	623314000	97	623396000	106
616183000	16	616448000	14	622972000	28	623212000	98	623315000	97	623398000	106
616184000	16	616450000	14	622974000	28	623213000	98	623316000	97	623399000	106
616185000	16	616452000	14	622975000	28	623214000	98	623317000	97	623443000	181
616186000	16	616454000	14	622977000	28	623215000	98	623318000	97	623463000	104
616187000	16	616456000	14	622981000	28	623216000	98	623319000	98	623464000	104
616188000	15	616457000	14	622982000	29	623217000	99	623320000	98	623468000	60
616189000	15	616460000	20	622984000	29	623218000	98	623321000	98	623469000	60
616191000	15	616462000	20	622985000	29	623219000	98	623322000	98	623470000	59
616192000	15	616464000	20	622987000	29	623228000	98	623323000	98	623473000	59
616195000	18	616465000	20	622991000	29	623229000	98	623324000	98	623474000	59
616196000	18	616468000	20	622992000	29	623230000	98	623325000	98	623475000	59
616202000	19	616477000	14	622994000	29	623231000	98	623326000	98	623476000	59
616203000	19	616486000	20	622995000	29	623232000	98	623327000	98	623477000	60
616204000	19	616487000	20	622997000	29	623233000	99	623328000	98	623479000	60
616208000	16	616500000	17	623031000	105	623235000	99	623329000	98	623480000	60
616209000	16	616501000	17	623032000	105	623236000	99	623330000	98	623481000	60
616210000	16	616505000	14	623034000	105	623237000	99	623331000	98	623482000	60
616212000	19	616506000	14	623035000	105	623238000	99	623333000	98	623483000	60
616213000	19	616507000	14	623036000	105	623239000	99	623334000	98	623484000	60
616215000	19	616508000	14	623038000	105	623240000	99	623337000	98	623485000	60
616216000	16	616509000	14	623106000	294	623241000	99	623338000	98	623486000	60
616217000	16	616512000	17	623107000	78	623242000	99	623339000	98	623487000	60
616218000	16	616513000	17	623112000	24	623243000	99	623340000	98	623488000	60
616219000	16	616514000	17	623114000	24	623245000	99	623341000	98	623494000	60
616220000	16	616515000	17	623115000	24	623249000	99	623342000	98	623495000	59
616222000	16	616516000	17	623116000	97	623252000	99	623344000	98	623496000	59
616224000	16	616554000	20	623117000	97	623253000	99	623345000	98	623499000	61
616226000	16	616560000	20	623118000	97	623255000	99	623347000	98	623501000	62
616227000	16	616572000	20	623119000	97	623256000	99	623349000	98	623503000	62
616228000	16	616573000	20	623120000	97	623257000	99	623350000	98	623505000	62
616229000	16	616604000	21	623121000	97	623259000	140	623351000	104	623506000	62
616270000	15	616610000	21	623122000	97	623262000	52	623352000	104	623507000	61

17

18

19

20

21

22

23

24

25

26

27

28

29

30

31

32

Κωδικός	Σελ.	Κωδικός	Σελ.	Κωδικός	Σελ.	Κωδικός	Σελ.	Κωδικός	Σελ.	Κωδικός	Σελ.
623508000	61	623633000	172	623796000	31	624006000	208	624138000	28	624491000	213
623509000	61	623634000	173	623796700	31	624007000	208	624139000	28	624492000	213
623510000	61	623635000	173	623801000	31	624008000	208	624141000	28	624493000	213
623511000	62	623636000	175	623803000	31	624019000	208	624143000	28	624495000	213
623512000	59	623637000	175	623804000	31	624020000	208	624145000	28	624496000	213
623513000	60	623638000	175	623805000	31	624021000	208	624216000	28	624497000	213
623514000	60	623639000	178	623823000	97	624022000	208	624218000	28	624729000	214
623519000	59	623640000	176	623824000	98	624023000	208	624219000	28	624737000	214
623520000	61	623641000	178	623825000	98	624024000	208	624220000	28	624738000	214
623521000	132	623645000	178	623826000	98	624025000	208	624221000	28	624739000	207
623522000	61	623646000	172	623827000	98	624026000	208	624223000	28	624740000	206
623524000	61	623647000	175	623828000	98	624027000	208	624224000	28	624826000	213
623525000	61	623648000	178	623829000	98	624028000	210	624226000	28	624827000	213
623526000	60	623649000	172	623830000	98	624029000	210	624227000	28	624828000	213
623527000	60	623650000	173	623831000	98	624030000	210	624228000	28	624830000	213
623528000	60	623651000	172	623834000	173	624031000	210	624239000	24	624831000	213
623529000	63	623652000	177	623835000	173	624032000	210	624241000	24	624832000	213
623530000	63	623654000	173	623836000	175	624033000	210	624243000	24	624840000	77
623531000	138	623657000	177	623837000	176	624034000	210	624244000	24	624873000	27
623536000	63	623658000	177	623862000	81	624035000	210	624246000	25	624912000	77
623537000	63	623662000	177	623905000	179	624036000	210	624247000	25	624913000	77
623538000	63	623663000	177	623906000	179	624037000	207	624248000	25	624915000	77
623539000	63	623664000	180	623910000	54	624041000	207	624256000	24	624916000	77
623541000	63	623665000	181	623921000	172	624042000	207	624258000	25	624927000	77
623542000	59	623669000	181	623923000	173	624043000	207	624259000	25	624940000	195
623545000	165	623670000	181	623924000	175	624044000	207	624275000	24	624941000	195
623546000	165	623671000	177	623925000	175	624045000	207	624276000	25	624942000	195
623547000	165	623675000	174	623926000	175	624046000	207	624277000	24	624943000	195
623548000	165	623676000	176	623929000	176	624047000	207	624278000	24	624944000	195
623549000	165	623677000	175	623934000	54	624048000	207	624279000	24	624945000	195
623550000	165	623678000	172	623935000	54	624051000	207	624295000	35	624946000	195
623551000	165	623679000	173	623940000	180	624052000	207	624296000	35	624947000	195
623559000	82	623684000	178	623941000	180	624053000	207	624298000	35	624958000	196
623560000	82	623686000	174	623943000	179	624054000	207	624304000	36	624959000	196
623561000	82	623687000	177	623944000	179	624055000	207	624306000	35	624964000	77
623562000	82	623688000	177	623945000	179	624056000	207	624307000	35	624965000	77
623564000	82	623690000	172	623948000	174	624057000	207	624308000	35	624967000	77
623565000	82	623691000	173	623949000	175	624058000	207	624309000	35	624968000	77
623566000	82	623692000	175	623950000	176	624059000	207	624310000	35	624970000	220
623567000	60	623694000	173	623960000	172	624060000	209	624346000	27	624971000	220
623591000	180	623695000	174	623961000	173	624061000	207	624347000	27	624972000	220
623595000	180	623696000	174	623962000	173	624063000	78	624356000	25	624980000	195
623596000	180	623697000	175	623964000	172	624064000	206	624358000	25	624981000	195
623597000	180	623698000	178	623965000	175	624066000	209	624359000	25	624982000	195
623599000	298	623703000	173	623968000	178	624081000	210	624391000	14	624983000	195
623600000	178	623704000	173	623969000	173	624082000	210	624392000	24	624984000	195
623603000	172	623710000	31	623970000	176	624083000	210	624393000	24	624985000	195
623604000	176	623711000	31	623971000	176	624085000	210	624394000	24	624986000	195
623605000	172	623712000	172	623973000	176	624086000	210	624395000	24	624987000	195
623606000	172	623715000	31	623974000	178	624087000	210	624396000	24	624988000	195
623607000	172	623719000	31	623975000	174	624088000	210	624397000	24	624989000	250
623608000	173	623740000	78	623976000	174	624092000	77	624398000	24	624990000	250
623609000	173	623741000	78	623977000	174	624101000	28	624475000	25	624991000	250
623617000	174	623742000	78	623978000	176	624102000	28	624477000	25	624992000	220
623618000	175	623751000	263	623979000	176	624103000	28	624478000	25	624994000	220
623620000	176	623752000	263	623980000	174	624104000	28	624480000	212	624995000	220
623621000	175	623757000	263	623998000	173	624105000	28	624481000	212	624996000	220
623622000	178	623758000	263	623999000	174	624106000	28	624482000	212	625006000	121
623623000	175	623759000	263	624001000	208	624122000	28	624483000	212	625007000	121
623624000	172	623760000	263	624002000	208	624123000	28	624484000	212	625009000	121
623629000	175	623767000	109	624003000	208	624135000	28	624485000	212	625011000	121
623631000	172	623768000	109	624004000	208	624136000	28	624486000	212	625013000	121
623632000	172	623770000	108	624005000	208	624137000	28	624490000	213	625015000	121

Κωδικός	Σελ.	Κωδικός	Σελ.	Κωδικός	Σελ.	Κωδικός	Σελ.	Κωδικός	Σελ.	Κωδικός	Σελ.
625017000	121	625184000	137	625256000	91	625685000	195	626127000	95	626213000	94
625019000	121	625185000	137	625257000	91	625686000	195	626128000	95	626214000	94
625020000	132	625186000	137	625258000	91	625687000	195	626148000	78	626215000	94
625021000	132	625187000	137	625259000	92	625688000	195	626150000	29	626216000	94
625022000	132	625188000	137	625259000	250	625726000	210	626151000	29	626217000	94
625023000	132	625189000	137	625349000	250	625727000	210	626152000	29	626218000	94
625024000	132	625190000	137	625367000	250	625728000	210	626153000	29	626219000	94
625025000	132	625191000	137	625368000	250	625730000	210	626154000	29	626220000	94
625026000	251	625192000	137	625369000	250	625731000	210	626155000	29	626221000	94
625027000	251	625193000	137	625406000	251	625732000	210	626156000	29	626222000	94
625028000	251	625194000	137	625419000	148	625733000	210	626157000	29	626223000	94
625031000	123	625195000	137	625434000	138	625734000	210	626158000	29	626224000	94
625033000	123	625196000	137	625435000	138	625734000	210	626159000	29	626225000	94
625038000	123	625197000	137	625438000	251	625765000	212	626160000	29	626226000	94
625043000	123	625197000	137	625451000	261	625766000	212	626160000	29	626227000	94
625050000	123	625198000	137	625491000	185	625767000	212	626161000	29	626228000	94
625053000	123	625199000	137	625492000	185	625768000	212	626165000	94	626229000	94
625055000	123	625200000	137	625494000	188	625769000	212	626166000	25	626230000	95
625057000	123	625201000	137	625497000	188	625770000	212	626167000	25	626231000	95
625059000	123	625202000	137	625529000	251	625771000	212	626168000	25	626232000	95
625062000	123	625203000	137	625549000	250	625774000	213	626169000	25	626233000	95
625064000	123	625204000	137	625580000	294	625778000	212	626170000	25	626234000	95
625066000	123	625205000	137	625585000	251	625787000	212	626171000	25	626235000	95
625068000	93	625206000	137	625591000	251	625788000	212	626172000	91	626236000	95
625068000	93	625207000	137	625592000	251	625790000	212	626173000	91	626237000	94
625069000	93	625208000	137	625595000	251	625791000	212	626174000	91	626238000	95
625116000	93	625209000	137	625596000	251	625792000	212	626175000	91	626239000	95
625117000	93	625210000	137	625599000	218	625793000	212	626176000	91	626240000	94
625118000	93	625211000	137	625600000	217	625795000	213	626177000	91	626241000	94
625119000	92	625212000	137	625601000	218	625881000	214	626178000	91	626242000	94
625123000	134	625213000	137	625602000	218	625882000	214	626179000	91	626243000	91
625126000	134	625214000	137	625603000	216	625883000	214	626180000	91	626244000	91
625128000	134	625215000	137	625604000	216	625885000	214	626181000	91	626245000	95
625129000	134	625216000	137	625604000	216	625886000	214	626182000	91	626246000	95
625130000	134	625217000	137	625605000	216	625887000	214	626183000	91	626247000	95
625149000	92	625218000	137	625606000	216	625888000	214	626184000	91	626248000	95
625150000	125	625220000	137	625607000	216	625888000	214	626185000	91	626249000	95
625156000	92	625222000	106	625608000	216	625891000	214	626186000	91	626268000	95
625157000	92	625225000	253	625609000	216	625892000	214	626187000	91	626269000	95
625158000	91	625229000	92	625610000	216	625893000	214	626188000	91	626270000	95
625159000	138	625230000	93	625611000	217	625894000	214	626188000	91	626271000	95
625160000	136	625231000	93	625612000	217	625895000	214	626189000	91	626272000	95
625161000	136	625232000	93	625613000	217	625896000	214	626190000	91	626273000	95
625162000	136	625233000	93	625614000	217	625897000	214	626191000	91	626274000	95
625163000	136	625234000	93	625615000	217	625898000	214	626192000	91	626275000	95
625164000	136	625235000	93	625616000	217	625928000	221	626193000	91	626276000	95
625165000	136	625236000	93	625617000	217	625929000	221	626194000	91	626277000	95
625166000	136	625237000	93	625618000	217	625930000	221	626195000	91	626278000	95
625167000	136	625238000	93	625619000	212	625931000	221	626196000	91	626279000	64
625168000	136	625239000	93	625620000	212	625932000	221	626197000	91	626280000	64
625169000	136	625240000	93	625621000	212	625933000	221	626198000	91	626281000	64
625170000	136	625241000	93	625622000	212	625940000	221	626199000	91	626282000	64
625171000	136	625242000	93	625623000	212	625941000	221	626200000	94	626283000	64
625172000	136	625243000	93	625624000	212	625942000	221	626201000	94	626284000	64
625173000	136	625244000	93	625625000	212	625944000	221	626202000	94	626285000	64
625174000	136	625245000	93	625641000	214	626117000	94	626203000	94	626286000	64
625175000	136	625246000	93	625643000	214	626118000	94	626204000	94	626288000	64
625176000	136	625247000	93	625644000	214	626119000	95	626205000	94	626290000	65
625177000	136	625248000	93	625645000	214	626120000	95	626206000	94	626291000	65
625178000	136	625249000	92	625646000	214	626121000	95	626207000	94	626292000	65
625179000	136	625250000	92	625657000	214	626122000	95	626208000	94	626293000	65
625180000	137	625251000	92	625658000	206	626123000	95	626209000	94	626294000	65
625181000	137	625253000	92	625681000	195	626124000	95	626210000	94	626295000	65
625182000	137	625254000	92	625682000	195	626125000	95	626211000	94	626296000	65
		625255000	92	625683000	195	626126000	95	626212000	94	626297000	65

17

18

19

20

21

22

23

24

25

26

27

28

29

30

31

32

Κωδικός	Σελ.	Κωδικός	Σελ.	Κωδικός	Σελ.	Κωδικός	Σελ.	Κωδικός	Σελ.	Κωδικός	Σελ.
626298000	65	626395000	58	626519000	144	626602000	146	626689000	211	626859000	210
626299000	65	626398000	67	626520000	144	626603000	146	626690000	211	626860000	210
626300000	64	626399000	78	626521000	144	626604000	146	626691000	211	626861000	210
626301000	64	626400000	58	626522000	144	626606000	146	626696000	288	626862000	210
626302000	64	626401000	58	626523000	144	626608000	146	626700000	289	626863000	210
626303000	64	626402000	58	626524000	144	626609000	146	626701000	288	626864000	210
626304000	64	626403000	27	626525000	144	626610000	146	626702000	289	626865000	210
626305000	64	626404000	27	626526000	144	626611000	146	626703000	288	626870000	42
626306000	64	626405000	59	626527000	144	626614000	145	626704000	289	626871000	18
626307000	64	626406000	59	626528000	144	626616000	145	626705000	291	626872000	42
626308000	64	626407000	59	626529000	144	626618000	145	626706000	291	626873000	37
626309000	64	626408000	59	626530000	144	626620000	145	626707000	292	626874000	37
626310000	64	626409000	59	626531000	144	626622000	145	626708000	292	626875000	43
626311000	65	626410000	59	626532000	144	626623000	145	626709000	289	626876000	43
626312000	65	626411000	53	626533000	144	626624000	145	626710000	288	626879000	43
626313000	65	626413000	63	626534000	144	626628000	30	626711000	289	626882000	256
626314000	65	626414000	63	626535000	144	626629000	30	626712000	290	626883000	256
626315000	65	626415000	26	626536000	144	626630000	30	626713000	290	626884000	256
626316000	65	626416000	26	626537000	144	626631000	30	626715000	290	626885000	256
626319000	65	626417000	26	626538000	144	626632000	30	626716000	290	626886000	256
626320000	65	626419000	195	626539000	144	626633000	30	626717000	290	626887000	256
626322000	65	626420000	195	626540000	144	626640000	223	626721000	289	626888000	256
626323000	65	626421000	196	626541000	144	626641000	223	626723000	291	626889000	256
626344000	66	626427000	198	626556000	188	626642000	223	626724000	296	626890000	256
626345000	66	626428000	198	626557000	188	626643000	223	626725000	292	626891000	256
626346000	66	626429000	198	626559000	189	626644000	223	626726000	291	626892000	256
626347000	66	626452000	30	626560000	189	626645000	223	626728000	293	626894000	257
626348000	66	626453000	30	626563000	192	626646000	223	626729000	293	626895000	257
626349000	66	626454000	30	626565000	191	626647000	223	626730000	50	626897000	257
626350000	66	626455000	30	626566000	186	626648000	223	626731000	51	626898000	260
626351000	66	626456000	30	626567000	186	626649000	223	626732000	51	626899000	260
626352000	66	626457000	30	626568000	186	626650000	223	626733000	51	626902000	101
626353000	66	626460000	25	626569000	186	626651000	223	626734000	147	626903000	101
626354000	66	626461000	25	626571000	145	626652000	223	626735000	147	626904000	101
626355000	66	626462000	25	626572000	145	626653000	223	626736000	147	626905000	101
626360000	66	626463000	25	626573000	145	626654000	223	626737000	147	626911000	101
626361000	66	626464000	25	626574000	145	626655000	223	626738000	147	626912000	101
626362000	66	626482000	26	626575000	145	626656000	223	626739000	147	626913000	101
626363000	66	626483000	26	626576000	145	626657000	224	626741000	147	626914000	101
626368000	26	626488000	25	626577000	145	626658000	224	626742000	147	626915000	101
626369000	26	626489000	25	626578000	145	626659000	223	626743000	147	626916000	101
626370000	26	626490000	25	626579000	145	626660000	223	626744000	147	626917000	101
626371000	27	626491000	25	626580000	145	626661000	224	626745000	147	626918000	101
626372000	27	626492000	25	626581000	145	626662000	224	626752000	51	626919000	101
626373000	27	626500000	144	626582000	145	626663000	224	626755000	211	626920000	101
626374000	27	626501000	144	626583000	145	626664000	224	626756000	209	626921000	101
626375000	27	626502000	144	626584000	145	626665000	224	626770000	31	626922000	101
626376000	67	626503000	144	626585000	145	626666000	224	626771000	31	626923000	101
626377000	67	626504000	144	626586000	145	626674000	209	626778000	32	626924000	101
626378000	67	626505000	144	626587000	145	626675000	209	626790000	141	626925000	101
626379000	67	626506000	144	626588000	145	626676000	209	626815000	32	626926000	101
626380000	67	626507000	144	626589000	145	626677000	209	626816000	32	626943000	196
626381000	67	626508000	144	626590000	145	626678000	209	626848000	208	626944000	196
626382000	67	626509000	144	626591000	145	626679000	209	626849000	208	626945000	193
626383000	66	626510000	144	626592000	145	626680000	209	626850000	208	626946000	193
626384000	66	626511000	144	626593000	145	626681000	209	626851000	208	626947000	194
626386000	66	626512000	144	626594000	145	626682000	209	626852000	208	626948000	194
626387000	66	626513000	144	626595000	145	626683000	211	626853000	208	626949000	194
626388000	66	626514000	144	626596000	145	626684000	211	626854000	208	626950000	193
626390000	66	626515000	144	626597000	145	626685000	211	626855000	208	626951000	193
626391000	67	626516000	144	626598000	145	626686000	211	626856000	208	626952000	193
626392000	67	626517000	144	626599000	145	626687000	211	626857000	210	626953000	193
626394000	67	626518000	144	626600000	146	626688000	211	626858000	210	626954000	193

Κωδικός	Σελ.	Κωδικός	Σελ.	Κωδικός	Σελ.	Κωδικός	Σελ.	Κωδικός	Σελ.	Κωδικός	Σελ.
626955000	193	627139000	133	627314000	134	627441000	124	627582000	134	627694000	129
626956000	193	627140000	133	627315000	134	627442000	124	627583000	134	627695000	129
626957000	194	627141000	133	627316000	134	627443000	124	627584000	134	627696000	129
626958000	194	627142000	133	627317000	134	627444000	124	627585000	134	627697000	127
626959000	194	627143000	133	627318000	134	627445000	124	627586000	134	627698000	127
626960000	193	627144000	133	627319000	134	627446000	124	627587000	134	627699000	127
626961000	194	627145000	133	627320000	135	627447000	124	627588000	134	627700000	119
626962000	194	627146000	133	627321000	135	627448000	124	627589000	134	627701000	119
626963000	194	627147000	133	627322000	135	627449000	124	627590000	134	627702000	119
626996000	218	627148000	133	627323000	135	627450000	124	627591000	134	627703000	119
627001000	135	627150000	133	627324000	135	627451000	124	627592000	134	627704000	119
627002000	135	627151000	295	627325000	135	627452000	124	627593000	134	627705000	119
627003000	135	627152000	295	627326000	135	627454000	124	627594000	134	627706000	119
627004000	135	627153000	295	627327000	135	627456000	124	627595000	134	627707000	119
627005000	135	627154000	295	627328000	135	627457000	124	627596000	134	627708000	119
627006000	135	627156000	295	627329000	135	627458000	124	627597000	134	627709000	119
627007000	135	627157000	295	627330000	125	627459000	124	627598000	134	627710000	119
627008000	135	627158000	120	627331000	125	627460000	124	627599000	134	627711000	119
627009000	135	627159000	121	627332000	125	627461000	124	627601000	139	627712000	119
627010000	135	627160000	120	627333000	125	627462000	124	627608000	139	627713000	119
627012000	135	627161000	120	627334000	125	627463000	124	627609000	75	627714000	119
627013000	135	627162000	120	627335000	125	627464000	124	627621000	139	627715000	119
627037000	136	627164000	120	627336000	125	627465000	124	627623000	127	627716000	119
627038000	136	627171000	125	627337000	125	627466000	124	627625000	127	627717000	119
627039000	136	627173000	125	627338000	125	627467000	127	627626000	127	627718000	119
627040000	106	627179000	135	627339000	132	627468000	127	627627000	127	627719000	119
627041000	106	627180000	128	627340000	132	627469000	127	627640000	139	627720000	119
627042000	106	627181000	128	627343000	117	627470000	127	627641000	198	627721000	119
627043000	106	627182000	128	627347000	134	627471000	127	627642000	198	627722000	119
627044000	252	627185000	129	627354000	76	627473000	127	627643000	198	627723000	119
627064000	252	627190000	135	627355000	245	627474000	127	627644000	198	627724000	119
627077000	117	627191000	125	627360000	52	627476000	127	627646000	127	627725000	119
627088000	136	627192000	127	627361000	52	627478000	127	627650000	127	627726000	119
627093000	252	627193000	127	627362000	52	627480000	127	627651000	127	627727000	119
627096000	122	627200000	132	627378000	252	627487000	127	627652000	127	627728000	119
627097000	122	627202000	132	627391000	128	627490000	127	627653000	127	627729000	119
627098000	123	627203000	116	627393000	128	627491000	127	627654000	127	627730000	119
627100000	140	627224000	128	627394000	128	627492000	127	627655000	127	627731000	119
627107000	76	627225000	128	627395000	128	627493000	127	627656000	127	627732000	119
627108000	253	627226000	128	627399000	128	627495000	252	627657000	127	627733000	119
627111000	133	627227000	128	627401000	125	627514000	123	627658000	127	627734000	119
627112000	123	627228000	128	627402000	125	627515000	123	627661000	128	627735000	119
627115000	133	627229000	128	627403000	125	627516000	123	627665000	127	627736000	119
627116000	133	627230000	128	627404000	125	627517000	123	627666000	295	627737000	119
627119000	124	627232000	116	627405000	125	627518000	123	627667000	295	627738000	119
627120000	124	627234000	117	627409000	128	627519000	123	627668000	295	627739000	119
627121000	124	627235000	116	627410000	128	627522000	133	627669000	295	627740000	119
627122000	124	627237000	117	627421000	128	627523000	133	627670000	295	627741000	119
627124000	133	627238000	117	627423000	128	627524000	133	627671000	295	627742000	119
627125000	133	627240000	116	627426000	128	627525000	133	627672000	295	627743000	119
627126000	133	627241000	117	627427000	128	627526000	133	627675000	127	627744000	119
627127000	133	627242000	117	627428000	128	627527000	133	627679000	127	627745000	119
627128000	133	627243000	129	627429000	128	627528000	133	627680000	129	627746000	119
627129000	133	627244000	129	627430000	124	627534000	129	627681000	129	627747000	119
627130000	133	627245000	129	627431000	124	627535000	129	627682000	129	627748000	119
627131000	133	627246000	129	627432000	124	627536000	129	627683000	129	627749000	119
627132000	133	627247000	129	627433000	124	627537000	129	627684000	129	627750000	119
627133000	133	627256000	116	627435000	124	627538000	129	627687000	129	627751000	119
627134000	133	627259000	116	627436000	124	627539000	129	627688000	129	627752000	119
627135000	133	627261000	117	627437000	124	627544000	129	627689000	129	627753000	119
627136000	133	627311000	134	627438000	124	627579000	134	627691000	129	627754000	120
627137000	133	627312000	134	627439000	124	627580000	134	627692000	129	627755000	120
627138000	133	627313000	134	627440000	124	627581000	134	627693000	129	627756000	120

17

18

19

20

21

22

23

24

25

26

27

28

29

30

31

32

Κωδικός	Σελ.	Κωδικός	Σελ.	Κωδικός	Σελ.	Κωδικός	Σελ.	Κωδικός	Σελ.	Κωδικός	Σελ.
627757000	120	627945000	122	628014000	157	628214000	87	628292000	156	628357000	70
627758000	120	627946000	122	628015000	157	628215000	88	628293000	161	628358000	70
627759000	120	627947000	122	628016000	157	628216000	51	628294000	155	628359000	70
627760000	120	627948000	122	628017000	157	628218000	88	628295000	155	628360000	70
627761000	120	627949000	122	628018000	157	628219000	88	628296000	163	628361000	70
627762000	120	627950000	122	628020000	157	628220000	157	628297000	164	628362000	70
627763000	120	627951000	122	628025000	157	628221000	159	628298000	37	628363000	70
627764000	120	627952000	122	628026000	160	628222000	159	628299000	37	628364000	70
627765000	120	627953000	122	628027000	160	628223000	161	628300000	40	628365000	71
627766000	120	627954000	122	628028000	168	628224000	159	628301000	40	628366000	71
627767000	120	627955000	122	628029000	167	628225000	159	628302000	40	628367000	71
627768000	120	627957000	122	628030000	155	628226000	162	628303000	40	628368000	71
627769000	120	627958000	122	628031000	158	628227000	159	628304000	40	628369000	71
627770000	120	627960000	122	628034000	158	628228000	159	628305000	40	628370000	71
627771000	120	627961000	122	628035000	159	628229000	159	628306000	40	628371000	71
627772000	120	627962000	122	628037000	159	628230000	157	628307000	40	628372000	70
627773000	120	627963000	122	628040000	159	628241000	190	628308000	40	628373000	70
627774000	120	627966000	122	628041000	159	628242000	190	628309000	40	628374000	70
627775000	120	627967000	122	628042000	159	628244000	190	628310000	40	628375000	71
627776000	120	627968000	122	628043000	159	628245000	190	628311000	40	628376000	71
627777000	120	627969000	122	628044000	159	628246000	188	628312000	40	628377000	71
627778000	120	627970000	122	628045000	159	628247000	188	628313000	40	628378000	71
627779000	120	627971000	122	628046000	159	628248000	188	628314000	40	628401000	71
627780000	120	627972000	121	628048000	159	628250000	189	628315000	40	628402000	70
627785000	120	627973000	122	628049000	159	628251000	185	628316000	40	628403000	72
627790000	120	627974000	121	628051000	159	628252000	185	628317000	41	628404000	72
627792000	120	627975000	122	628053000	159	628253000	185	628318000	40	628405000	72
627795000	120	627976000	122	628056000	159	628254000	185	628319000	41	628406000	103
627800000	120	627977000	122	628057000	159	628255000	187	628320000	41	628407000	103
627805000	120	627978000	122	628058000	159	628256000	187	628321000	41	628408000	103
627810000	120	627979000	123	628059000	159	628257000	187	628322000	41	628409000	104
627815000	120	627980000	122	628060000	160	628258000	187	628325000	160	628410000	104
627820000	120	627981000	122	628061000	160	628259000	189	628326000	160	628411000	104
627852000	121	627982000	122	628062000	160	628260000	186	628327000	41	628412000	103
627857000	121	627983000	122	628063000	161	628261000	186	628328000	41	628413000	104
627862000	121	627984000	122	628064000	160	628262000	186	628329000	76	628414000	293
627867000	121	627985000	122	628065000	156	628263000	186	628330000	73	628423000	247
627872000	121	627986000	132	628066000	162	628264000	192	628331000	73	628424000	248
627874000	121	627987000	132	628070000	161	628265000	188	628332000	73	628425000	248
627875000	121	627988000	132	628071000	156	628266000	188	628333000	73	628426000	248
627877000	121	627989000	132	628072000	158	628267000	185	628334000	73	628427000	248
627882000	121	627990000	132	628073000	161	628268000	185	628335000	73	628428000	247
627883000	121	627991000	132	628075000	161	628269000	187	628336000	73	628429000	247
627884000	121	627992000	132	628076000	161	628270000	88	628337000	73	628430000	247
627887000	121	627993000	132	628077000	161	628271000	88	628338000	73	628432000	247
627890000	121	627994000	132	628082000	161	628272000	155	628339000	73	628433000	247
627892000	121	627995000	132	628083000	161	628273000	163	628340000	73	628434000	247
627893000	121	627996000	132	628084000	161	628276000	163	628341000	70	628435000	247
627894000	121	627997000	132	628085000	161	628277000	162	628342000	70	628442000	164
627897000	122	627998000	132	628087000	161	628278000	160	628343000	70	628443000	164
627902000	122	627999000	132	628088000	161	628279000	155	628344000	70	628444000	155
627907000	122	628000000	161	628090000	162	628280000	162	628345000	70	628445000	155
627910000	122	628001000	156	628091000	162	628281000	160	628346000	70	628446000	164
627912000	122	628002000	156	628092000	162	628282000	162	628347000	70	628447000	164
627917000	122	628004000	156	628093000	161	628283000	160	628348000	70	628448000	164
627922000	122	628005000	156	628095000	106	628284000	156	628349000	70	628492000	156
627924000	122	628006000	156	628096000	106	628285000	162	628350000	70	628493000	156
627927000	122	628007000	156	628097000	39	628286000	162	628351000	70	628494000	159
627932000	122	628009000	157	628205000	38	628287000	164	628352000	70	628495000	161
627937000	122	628010000	156	628206000	39	628288000	163	628353000	70	628500000	148
627942000	122	628011000	156	628207000	107	628289000	164	628354000	70	628501000	148
627943000	122	628012000	157	628208000	39	628290000	158	628355000	70	628502000	148
627944000	122	628013000	157	628209000	38	628291000	158	628356000	70	628503000	149



Κωδικός	Σελ.	Κωδικός	Σελ.	Κωδικός	Σελ.	Κωδικός	Σελ.	Κωδικός	Σελ.	Κωδικός	Σελ.
628504000	149	628603000	215	628730000	272	628838000	150	629005000	202	630106000	225
628506000	149	628604000	215	628731000	272	628843000	150	629006000	202	630118000	225
628507000	149	628605000	215	628732000	272	628845000	150	629007000	202	630119000	225
628508000	149	628606000	215	628733000	272	628847000	150	629008000	202	630120000	225
628509000	149	628607000	215	628734000	272	628849000	149	629009000	202	630121000	225
628510000	149	628608000	215	628735000	272	628850000	149	629010000	166	630148000	245
628511000	149	628609000	215	628736000	271	628875000	257	629011000	166	630164000	236
628512000	149	628610000	215	628737000	272	628876000	257	629011700	166	630168000	233
628513000	148	628611000	215	628738000	271	628877000	257	629013000	166	630169000	233
628514000	148	628612000	215	628739000	272	628878000	257	629014000	166	630172000	237
628515000	148	628613000	215	628740000	273	628879000	257	629015000	165	630173000	236
628516000	148	628615000	215	628741000	273	628880000	258	629016000	165	630174000	261
628517000	148	628617000	215	628746000	273	628881000	258	629017000	165	630175000	237
628518000	148	628620000	215	628747000	273	628882000	258	629020000	167	630177000	232
628519000	148	628621000	215	628748000	273	628884000	258	629021000	166	630187000	74
628520000	148	628622000	215	628749000	273	628885000	258	629022000	166	630189000	75
628521000	148	628623000	215	628754000	273	628886000	258	629023000	166	630191000	75
628522000	148	628624000	215	628755000	273	628887000	258	629024000	166	630192000	75
628523000	148	628626000	215	628756000	273	628888000	258	629025000	167	630194000	75
628524000	148	628627000	215	628759000	270	628889000	258	629026000	167	630195000	75
628525000	148	628628000	215	628760000	270	628890000	258	629060000	81	630201000	82
628526000	148	628630000	215	628768000	268	628891000	258	629061000	81	630202000	83
628527000	148	628647000	158	628769000	268	628895000	258	629062000	81	630203000	83
628528000	148	628648000	158	628779000	268	628896000	258	629063000	81	630212000	237
628529000	148	628649000	158	628781000	268	628897000	259	629064000	81	630213000	237
628530000	148	628650000	155	628783000	268	628898000	259	629065000	81	630231000	239
628531000	148	628651000	163	628790000	246	628899000	259	629066000	81	630239000	82
628532000	148	628652000	160	628791000	246	628900000	200	629067000	81	630241000	82
628537000	149	628653000	160	628797000	281	628901000	259	629068000	81	630243000	83
628538000	149	628654000	156	628798000	281	628902000	259	629069000	81	630244000	234
628539000	149	628655000	162	628799000	286	628903000	259	629088000	80	630245000	234
628540000	147	628656000	160	628800000	280	628904000	259	629089000	80	630247000	83
628541000	150	628657000	160	628801000	280	628905000	259	629090000	80	630256000	239
628542000	150	628658000	162	628802000	279	628906000	259	629091000	80	630259000	206
628543000	150	628659000	160	628803000	283	628907000	259	629092000	80	630260000	207
628544000	150	628660000	155	628804000	285	628908000	259	629093000	80	630261000	206
628551000	35	628661000	162	628805000	283	628910000	259	629094000	80	630262000	206
628552000	35	628662000	160	628806000	277	628911000	259	629095000	80	630263000	207
628553000	35	628663000	162	628807000	277	628912000	259	629096000	80	630264000	206
628554000	35	628664000	160	628808000	277	628913000	259	629097000	81	630272000	228
628555000	36	628665000	156	628809000	277	628914000	260	629098000	81	630275000	236
628556000	36	628666000	162	628810000	277	628915000	260	629099000	81	630282000	228
628557000	36	628667000	162	628811000	277	628916000	260	629102000	80	630296000	236
628558000	35	628668000	163	628812000	277	628917000	260	629103000	80	630298000	236
628559000	35	628669000	163	628813000	277	628918000	260	629104000	80	630299000	237
628560000	35	628675000	160	628814000	277	628919000	260	629105000	80	630311000	238
628561000	35	628676000	160	628815000	277	628920000	260	629106000	80	630312000	232
628562000	35	628677000	157	628816000	284	628921000	260	629175300	22	630314000	233
628563000	35	628678000	157	628817000	284	628922000	260	629178000	103	630316000	232
628564000	35	628679000	160	628818000	285	628923000	260	629179000	103	630317000	232
628570000	36	628680000	160	628820000	269	628924000	260	629180000	105	630320000	233
628571000	36	628700000	271	628821000	280	628925000	260	629181000	105	630321000	234
628572000	36	628701000	271	628822000	278	628926000	260	630000000	243	630322000	233
628573000	36	628702000	271	628823000	278	628963000	263	630001000	243	630323000	234
628574000	36	628703000	271	628824000	269	628964000	263	630002000	243	630324000	234
628575000	36	628704000	271	628828000	150	628965000	262	630003000	243	630325000	236
628576000	36	628705000	271	628829000	150	628966000	263	630004000	243	630326000	238
628577000	36	628706000	271	628831000	151	628968000	262	630005000	243	630327000	52
628578000	37	628707000	271	628832000	150	628969000	262	630006000	243	630328000	234
628579000	37	628708000	271	628833000	151	628970000	262	630007000	243	630329000	234
628580000	37	628720000	272	628834000	151	628971000	262	630011000	243	630343000	236
628600000	215	628721000	272	628835000	151	629003000	200	630022000	243	630412000	49
628602000	215	628722000	272	628837000	150	629004000	202	630105000	225	630413000	239

17

18

19

20

21

22

23

24

25

26

27

28

29

30

31

32

Κωδικός	Σελ.	Κωδικός	Σελ.	Κωδικός	Σελ.	Κωδικός	Σελ.	Κωδικός	Σελ.	Κωδικός	Σελ.
630419000	288	630778000	80	631040000	298	631341890	108	631715000	93	631853000	92
630442000	151	630779000	80	631041000	82	631343000	108	631720000	228	631854000	92
630463000	151	630784000	80	631042000	82	631348000	237	631751000	231	631855000	92
630467000	203	630785000	80	631052000	141	631360000	78	631752000	231	631856000	92
630468000	203	630788000	80	631074000	141	631362000	231	631753000	238	631864000	91
630474000	248	630789000	80	631078000	139	631363000	233	631756000	241	631866000	92
630475000	248	630796000	85	631080000	185	631364000	232	631780000	91	631868000	92
630477000	93	630798000	233	631093000	185	631369000	218	631785000	92	631876000	92
630478000	103	630800000	53	631094000	188	631370000	232	631788000	92	631879000	92
630484000	103	630802000	53	631095000	185	631387000	103	631789000	92	631894000	238
630486000	293	630814000	50	631096000	185	631388000	103	631793000	92	631907000	192
630488000	104	630820000	225	631097000	188	631407000	188	631794000	92	631909000	187
630489000	104	630821000	75	631098000	188	631420000	103	631797000	92	631910000	190
630519000	92	630824000	294	631110000	74	631421000	103	631800000	109	631911000	187
630526000	92	630829000	108	631111000	74	631422000	103	631801000	92	631912000	189
630527000	92	630832000	53	631112000	74	631424000	103	631802000	92	631913000	190
630528000	92	630833000	75	631114000	221	631425000	103	631803000	92	631914000	187
630531000	93	630835000	53	631120000	190	631449000	103	631804000	93	631915000	189
630532000	93	630841000	242	631122000	190	631454000	185	631805000	93	631916000	192
630533000	93	630850000	198	631125000	188	631456000	103	631806000	93	631917000	192
630536000	93	630851000	198	631129000	185	631458000	190	631807000	93	631918000	192
630537000	93	630852000	198	631130000	185	631470000	190	631808000	93	631920000	107
630538000	93	630853000	198	631137000	191	631472000	190	631809000	93	631921000	107
630539000	93	630854000	198	631139000	190	631488000	190	631810000	93	631923000	107
630540000	93	630855000	198	631141000	190	631490000	190	631811000	93	631924000	107
630541000	93	630858000	198	631144000	192	631491000	185	631812000	93	631925000	189
630542000	93	630859000	41	631146000	191	631492000	188	631814000	93	631926000	189
630545000	203	630867000	233	631150000	206	631493000	185	631815000	93	631927000	107
630548000	93	630868000	234	631156000	206	631494000	185	631816000	93	631928000	107
630549000	93	630885000	245	631190000	221	631495000	188	631817000	191	631932000	188
630550000	141	630886000	245	631191000	221	631501000	226	631818000	191	631933000	238
630551000	141	630887000	245	631192000	221	631503000	225	631819000	191	631934000	238
630552000	141	630889000	245	631193000	221	631504000	225	631820000	91	631937000	238
630554000	141	630891000	245	631195000	221	631505000	225	631821000	91	631938000	168
630570000	244	630895000	241	631208000	181	631507000	225	631822000	92	631939000	181
630571000	244	630896000	241	631211000	167	631567000	225	631823000	92	631940000	234
630572000	244	630897000	233	631213000	85	631582000	151	631824000	92	631943000	107
630573000	244	630898000	233	631216000	207	631583000	209	631825000	92	631945000	75
630574000	244	630901000	244	631217000	78	631584000	208	631826000	92	631946000	75
630579000	94	630903000	244	631219000	206	631585000	208	631827000	92	631947000	75
630580000	93	630904000	244	631220000	206	631586000	208	631828000	92	631948000	75
630581000	93	630905000	244	631222000	211	631587000	208	631829000	92	631949000	225
630584000	93	630906000	244	631223000	78	631588000	208	631830000	92	631967000	237
630589000	93	630907000	244	631224000	206	631589000	208	631831000	92	631968000	107
630590000	93	630908000	244	631226000	208	631595000	109	631832000	92	631980000	218
630593000	244	630924000	167	631227000	208	631596000	208	631833000	92	631981000	218
630632000	80	630928000	108	631228000	208	631597000	208	631834000	92	631984000	189
630633000	80	630976000	76	631229000	208	631599000	228	631835000	92	631986000	189
630634000	80	630977000	76	631230000	208	631618000	151	631836000	92	631987000	189
630635000	80	630979000	76	631231000	208	631629000	237	631837000	92	631989000	187
630636000	80	630980000	75	631232000	209	631660000	228	631838000	92	631991000	186
630637000	80	630992000	103	631233000	211	631665000	237	631839000	92	631992000	186
630638000	80	631001000	221	631236000	208	631670000	248	631840000	92	631993000	186
630656000	80	631002000	221	631248000	226	631690000	93	631841000	92	635000000	49
630657000	80	631003000	221	631249000	181	631703000	95	631842000	92	635008000	113
630705000	53	631004000	221	631281000	108	631704000	95	631843000	92	635036000	113
630706000	53	631005000	221	631285000	108	631705000	95	631844000	92	635049000	113
630709000	53	631006000	221	631286000	217	631706000	95	631845000	92	635050000	113
630714000	76	631007000	221	631287000	218	631707000	95	631846000	92	635054000	113
630715000	76	631008000	221	631288000	217	631708000	95	631847000	92	635058000	113
630719000	53	631019000	167	631289000	217	631709000	95	631848000	92	635104000	114
630725000	22	631020000	167	631317000	199	631710000	95	631849000	92	635105000	114
630726000	22	631031000	166	631327000	199	631711000	95	631850000	92	635114000	114
630727000	22	631034000	221	631333000	199	631712000	95	631851000	92	635115000	114
630777000	80	631039000	298	631337000	231	631713000	95	631852000	92	635116000	114

Κωδικός	Σελ.	Κωδικός	Σελ.	Κωδικός	Σελ.	Κωδικός	Σελ.	Κωδικός	Σελ.	Κωδικός	Σελ.
635125000	114	636518000	112	0901026130	273	0901054983	275	0909000424	198	4313062258	204
635126000	114	636519000	112	0901026149	273	0901054991	275	0909029171	198	7710672339	277
635128000	114	636520000	112	0901026157	273	0901055769	277	0909029180	198	7800009035	271
635132000	114	636602000	111	0901026173	273	0901056048	268	0909029210	198	7800009043	271
635133000	114	636608000	116	0901026190	273	0901056056	268	0909029228	198	7800009558	271
635143000	114	636609000	113	0901026203	273	0901056161	268	0909029244	198	7801009055	270
635144000	114	636612000	112	0901026220	274	0901056218	268	0909029252	198	7801009063	270
635146000	114	636613000	112	0901026238	274	0901056226	268	0909029260	198	7801009071	270
635165000	114	636614000	112	0901026246	274	0901057290	268	0909029279	198	7802009083	270
635167000	114	636616000	111	0901026254	274	0901057303	268	0909030528	199	7802009091	270
635168000	114	636617000	111	0901026262	277	0901058903	268	0909030536	199	7802009105	270
635169000	114	636619000	111	0901026289	274	0901059489	267	0909030544	199	7803009117	271
635190000	212	636620000	111	0901026319	275	0901059500	267	0909030552	199	7803009125	272
635191000	212	636621000	111	0901026327	278	0901059691	266	0909031249	199	7803009133	271
635192000	212	636624000	111	0901026351	271	0901062145	268	0909040817	198	7803009141	272
635193000	212	636625000	111	0901026360	271	0901063087	278	0909040825	198	7804009161	272
635194000	212	642395000	114	0901026378	275	0901063095	278	0909040841	198	7804010372	272
635195000	212	642396000	114	0901026386	275	0901063109	278	0909052939	198	7804065606	272
635196000	212	657006000	261	0901026408	278	0901063788	265	0909057175	198	7805009300	274
635197000	213	657007000	261	0901026521	278	0901063796	265	0909057183	198	7805009319	274
635198000	213	685048000	253	0901026530	278	0901063800	265	0909057191	198	7805009343	274
635199000	213	685049000	253	0901026548	278	0901063818	265	0909060257	198	7805009351	274
635200000	213	685050000	253	0901026572	278	0901063826	264	0909060265	198	7805009416	274
635201000	213	685051000	253	0901026645	270	0901063834	264	0909060273	198	7805009432	274
635202000	213	685064000	253	0901026653	270	0901063850	264	0909060281	198	7805009440	274
635203000	213	685065000	253	0901026661	277	0901063869	264	0909060303	199	7805009459	274
635204000	214	685069000	254	0901026777	275	0901063877	264	0909060338	199	7805009475	274
635205000	216	685074000	254	0901026807	275	0901063885	264	0909060346	199	7805009483	274
635206000	216	685077000	254	0901026815	277	0901064423	278	0909060354	199	7805033767	274
635207000	216	685122000	254	0901026858	277	0903009250	284	0910008749	200	7806009185	273
635208000	216	685130000	254	0901026866	277	0903014253	284	0910031260	241	7806009207	273
635209000	216	685131000	254	0901026882	277	0903016450	284	0910053353	204	7806034996	273
635210000	216	685132000	254	0901026904	277	0903018410	279	0910058010	241	7807009367	275
635211000	216	685133000	254	0901031517	270	0903019352	280	0910058967	200	7807009375	275
635212000	216	685135000	254	0901031550	277	0903019379	279	0910059955	241	7808009247	273
635213000	216	685136000	254	0901053715	276	0903028351	285	0911014220	203	7809009275	274
635214000	216	685142000	254	0901053723	276	0903028360	285	0911016362	203	7809009283	274
635215000	216	685143000	254	0901053731	276	0903028416	285	0911018691	204	7809009291	274
635216000	216	685163000	254	0901053740	276	0903028432	285	0911030713	203	7809035764	274
635217000	216	685180000	254	0901053758	276	0903028440	285	0911030721	203	7823672327	277
635218000	216	685300000	253	0901053766	276	0903028521	286	0911030730	203	7851194171	266
635219000	217	685301000	253	0901053774	276	0903050306	284	0911030748	203	7851194171	266
635252000	113	0901004170	264	0901053782	276	0903050314	284	0911030845	203	7851194180	266
635253000	113	0901008540	265	0901053790	276	0903053143	279	0911050390	203	7854112915	241
635254000	113	0901013047	278	0901053804	276	0903058005	285	0911053179	203	7854115035	241
635302000	113	0901025894	270	0901053812	276	0903060778	287	0911060167	203	7876193943	266
635304000	113	0901025908	270	0901053820	276	0903061243	283	0911063549	203	7876193951	266
636215000	111	0901025916	270	0901053839	276	0903061251	283	0913005058	240	7876193978	267
636219000	113	0901025924	270	0901053847	276	0903061260	282	0913007123	240	7876193986	267
636225000	111	0901025932	270	0901053855	276	0903061278	282	0913010779	241	7876193994	267
636226000	111	0901025940	271	0901053863	276	0903061294	280	0913013565	241	7876194001	266
636227000	111	0901025959	272	0901053871	276	0903061316	285	0913013581	240	7876194010	266
636242000	111	0901025967	272	0901053880	276	0903061340	286	0913014626	240	7876194028	266
636243000	111	0901025975	272	0901053898	276	0903061359	281	0913014634	240	7876194060	266
636321000	112	0901025983	271	0901053901	276	0903061367	281	0913017617	240	7876194079	266
636322000	112	0901025991	271	0901054568	269	0903061375	280	0913031270	242	7876194117	267
636341000	112	0901026017	272	0901054584	265	0903061677	279	0913031288	241	7876194125	266
636342000	112	0901026025	272	0901054908	268	0903061685	279	0913031296	242	7876194133	266
636343000	112	0901026041	274	0901054916	268	0903063122	287	0913031300	242	7876693610	267
636351000	112	0901026050	274	0901054924	268	0903063130	287	0913059433	241	7876693628	267
636353000	112	0901026068	274	0901054932	268	0903063149	287	0913059441	240	9109691680	267
636361000	112	0901026076	274	0901054940	268	0903064838	279	0920016529	240		
636362000	112	0901026084	274	0901054959	268	0903064846	279	0920054030	203		
636363000	112	0901026092	274	0901054967	268	0903064854	279	0920054048	203		
636517000	113	0901026106	274	0901054975	269	0909000416	198	1001672319	277		

17

18

19

20

21

22

23

24

25

26

27

28

29

30

31

32



# ΝΕΟ Εξοπλισμός ασφαλείας εργαλείων

**Χ. Διονυσάτος & Σια Ο.Ε.**

**Επίσημη Αντιπροσωπεία Ελλάδος**

Διεύθυνση: Χρυσοστόμου Σμύρνης 37 & Νικολετοπούλου, Πειραιάς, Τ.Κ. 18540

Τηλ.: 211 800 9505

[www.metabohellas.gr](http://www.metabohellas.gr)

Follow us:  [www.facebook.com/metabohellas](http://www.facebook.com/metabohellas)  [www.instagram.com/metabo\\_hellas/](http://www.instagram.com/metabo_hellas/)

Υπεύθυνος πωλήσεων εξαρτημάτων: Κόκκινος Κωνσταντίνος Τηλ.: 6951974700

**Κωνσταντίνος Διονυσάτος L.T.D.**

**Επίσημη Αντιπροσωπεία Κύπρου**

Διεύθυνση: Καλυβίων 18, Μέσα Γειτονιά Λεμεσός, 4008

Τηλ.: 25252100

[www.metabocyprus.gr](http://www.metabocyprus.gr)

Follow us:  [www.facebook.com/metabocyprus](http://www.facebook.com/metabocyprus)  [www.instagram.com/metabo\\_cyprus/](http://www.instagram.com/metabo_cyprus/)



**3 YEARS WARRANTY**

**XXL Εγγύηση 3 ετών**  
Σας δίνουμε την εξαιρετικά μεγάλη εγγύηση XXL σε όλα τα μηχανήματα μας καθώς και στις μπαταρίες. Απλά εγγραφείτε εντός 4 εβδομάδων μετά την αγορά, στο διαδικτυο, και η κανονική εγγύηση σας θα επεκταθεί σε τρία χρόνια.

# metabo®

PROFESSIONAL POWER TOOL SOLUTIONS