

Τα Χρήσιμα Εργαλεία

Χειμώνας
2018-2019

Φυλλάδιο Ειδικών Τιμών



UNIMAC

ΜΗΧΑΝΗΜΑΤΑ - ΕΡΓΑΛΕΙΑ

Φθηνά & Σίγουρα

Κλαδευτικά Αλυσοπρίονα Βενζίνης



95€ Κωδικός: 691043

- Μήκος λάμας: 25 cm
- Κυβισμός: 25 cm³
- Ισχύς: 1,2 HP
- Αλυσίδα: 3/8" x 1,3 mm
- Οδηγοί αλυσίδας: 40
- Διαστάσεις συσκ.: 32,5x25,5x25,5 cm
- Βάρος (χωρίς λάμα & αλυσίδα): 3,25 kg

Αλυσοπρίονα Βενζίνης Γενικής Χρήσης



99€ Κωδικός: 691044

- Μήκος λάμας: 45 cm
- Κυβισμός: 46 cm³
- Ισχύς: 2,4 HP
- Αλυσίδα: 0,325" x 1,5 mm
- Οδηγοί αλυσίδας: 72
- Διαστάσεις συσκ.: 48x26x28 cm
- Βάρος (χωρίς λάμα & αλυσίδα): 5,5 kg



115€ Κωδικός: 691045

- Μήκος λάμας: 50 cm
- Κυβισμός: 56 cm³
- Ισχύς: 3,0 HP
- Αλυσίδα: 0,325" x 1,5 mm
- Οδηγοί αλυσίδας: 76
- Διαστάσεις συσκ.: 48x26x28 cm
- Βάρος (χωρίς λάμα & αλυσίδα): 6,0 kg

WALBRO OREGON

- > Καρμπουρατέρ **WALBRO**
- > Αλυσίδα και λάμα **OREGON**
- > Αντικραδασμική λαβή



110€ Κωδικός: 691026

Αναμένεται από 27/12/2018

- Μήκος λάμας: 25 cm
- Κυβισμός: 25,4 cm³
- Ισχύς: 1,2 HP
- Αλυσίδα: 3/8" x 1,3 mm
- Οδηγοί αλυσίδας: 40
- Διαστάσεις συσκ.: 32,5x25,5x25,5 cm
- Βάρος (χωρίς λάμα & αλυσίδα): 3,25 kg

WALBRO OREGON

- > Καρμπουρατέρ **WALBRO**
- > Αλυσίδα και λάμα **OREGON**
- > Αντικραδασμική λαβή
- > Εύκολη εκκίνηση **easy on**



115€ Κωδικός: 69224

- Μήκος λάμας: 45 cm
- Κυβισμός: 45 cm³
- Ισχύς: 2,45 HP
- Αλυσίδα: 0,325"x1,5 mm
- Οδηγοί αλυσίδας: 72
- Διαστάσεις συσκ.: 44x27x32 cm
- Βάρος (χωρίς λάμα & αλυσίδα): 5 kg

WALBRO OREGON

- > Καρμπουρατέρ **WALBRO**
- > Αλυσίδα και λάμα **OREGON**
- > Αντικραδασμική λαβή
- > Εύκολη εκκίνηση **easy on**



129€ Κωδικός: 691008

- Μήκος λάμας: 50 cm
- Κυβισμός: 54,6 cm³
- Ισχύς: 2,8 HP
- Αλυσίδα: 0,325"x1,5 mm
- Οδηγοί αλυσίδας: 78
- Διαστάσεις συσκ.: 50x27x32 cm
- Βάρος (χωρίς λάμα & αλυσίδα): 5,5 kg

Ηλεκτρικά Αλυσοπρίονα



Αντιολισθητική εργονομική λαβή

Τέντωμα αλυσίδας χωρίς χρήση εργαλείων

69€ Κωδικός: 691041

2400 Watt

- Μήκος λάμας: 45 cm
- Ισχύς: 2400 Watt
- Αλυσίδα: 3/8" x 1,3 mm
- Οδηγοί αλυσίδας: 62
- Διαστάσεις συσκ.: 47x26x23 cm
- Βάρος (χωρίς λάμα & αλυσίδα): 4,6 kg



Αντιολισθητική εργονομική λαβή

Τέντωμα αλυσίδας χωρίς χρήση εργαλείων

79€ Κωδικός: 69226

2400 Watt

- Μήκος λάμας: 45 cm
- Ισχύς: 2400 Watt
- Αλυσίδα: 3/8" x 1,3 mm
- Οδηγοί αλυσίδας: 62
- Διαστάσεις συσκ.: 51x27x21 cm
- Βάρος (χωρίς λάμα & αλυσίδα): 5,3 kg

Τροχιστικό Αλυσίδας

39€

Κωδ.: 691010



- Μεγάλη εξοικονόμηση χρόνου τροχίσματος
- Αυτόματη μετακίνηση αλυσίδας (χωρίς χρήση μέγγενης)
- Μοτέρ: DC 85 Watt
- Στροφές: 5000 rpm
- Δίσκος: Ø 104x3,2 mm
- Βάρος Κ/Μ: 2,6/2,9 kg

Κονταροπρίονα



Ηλεκτρικό Κονταροπρίονο

75€ Κωδικός: 69227

710 Watt



Ρυθμιζόμενη Κλίση Κεφαλής

- Τηλεσκοπικός άξονας για πρόσβαση σε ψηλά σημεία
- Ρυθμιζόμενγκλίση κεφαλής 15°
- Αυτόματο σύστημα λίπανσης αλυσίδας
- **Περιλαμβάνει:** ιμάντα ανάρτησης, κλειδί συναρμολόγησης, θήκη λάμας

| | |
|------------------|-------------------|
| ΙΣΧΥΣ | 710 Watt |
| ΜΗΚΟΣ ΛΑΜΑΣ | 20 cm |
| ΤΑΧΥΤ. ΑΛΥΣΙΔΑΣ | 10,8 m/sec |
| ΒΗΜΑ ΑΛΥΣΙΔΑΣ | 3/8" x 1,3 mm |
| ΟΔΗΓΟΙ ΑΛΥΣΙΔΑΣ | 36 |
| ΟΛΙΚΟ ΜΗΚΟΣ | 220 cm έως 320 cm |
| ΒΑΡΟΣ (Κ/Μ) | 5,3 / 6 kg |
| ΔΙΑΣΤΑΣΕΙΣ ΣΥΣΚ. | 11,5x20x150 cm |

Βενζινοκίνητο Κονταροπρίονο Διαιρούμενο

115€ Κωδικός: 691038

33cc 1.4Hp

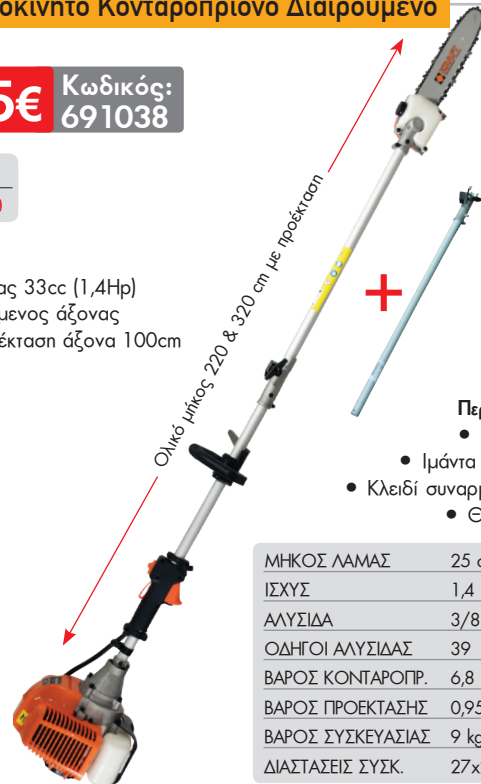

- Κινητήρας 33cc (1,4Hp)
- Διαιρούμενος άξονας
- Με προέκταση άξονα 100cm

- Περιλαμβάνει:**
- Προέκταση
 - Ιμάντα ανάρτησης
 - Κλειδί συναρμολόγησης
 - Θήκη λάμας

| | |
|-------------------|---------------|
| ΜΗΚΟΣ ΛΑΜΑΣ | 25 cm |
| ΙΣΧΥΣ | 1,4 Hp |
| ΑΛΥΣΙΔΑ | 3/8" x 1,3 mm |
| ΟΔΗΓΟΙ ΑΛΥΣΙΔΑΣ | 39 |
| ΒΑΡΟΣ ΚΟΝΤΑΡΟΠΡ. | 6,8 kg |
| ΒΑΡΟΣ ΠΡΟΕΚΤΑΣΗΣ | 0,95 kg |
| ΒΑΡΟΣ ΣΥΣΚΕΥΑΣΙΑΣ | 9 kg |
| ΔΙΑΣΤΑΣΕΙΣ ΣΥΣΚ. | 27x27x108 cm |

Πολυμηχανήματα



Ηλεκτρικό

1200 Watt

139€ Κωδικός: 691009

- Συμπεριλαμβάνει:**
- Βασικό Μηχάνημα ισχύος 1200 Watt
 - Εξάρτημα Κονταροπρίονο
 - Εξάρτημα Θαμνοκοπτικό
 - Εξάρτημα Ψαλίδι Μπορντούρας
 - Προέκταση 100 cm
 - 3φτερο δίσκο Ø255mm & κεφαλή μεσινέζας
 - Ιμάντα ανάρτησης



Μήκος 110 cm
Βάρος 1,125 kg

Διαστάσεις συσκ.: 22x33x109 cm
Βάρος συσκ.: 12 kg



ΕΞΑΡΤΗΜΑ ΚΟΝΤΑΡΟ-ΠΡΙΟΝΟ
Βάρος: 1,125kg
Μήκος: 110cm

ΠΡΟΕΚΤΑΣΗ ΚΟΝΤΑΡΟ-ΠΡΙΟΝΟΥ
Βάρος: 0,9kg
Μήκος: 100cm

ΕΞΑΡΤΗΜΑ ΘΑΜΝΟΚΟΠΤΙΚΟ
Βάρος: 1,275kg
Μήκος: 85cm

ΕΞΑΡΤΗΜΑ ΨΑΛΙΔΙ ΜΠΟΡΝΤΟΥΡΑΣ
Βάρος: 2,23kg
Μήκος: 135cm

Βενζινοκίνητο 3 σε 1

52cc

165€ Κωδικός: 691034

- Συμπεριλαμβάνει:**
- Βασικό Μηχάνημα 52cc
 - Εξάρτημα Κονταροπρίονο
 - Εξάρτημα Θαμνοκοπτικό
 - Προέκταση 100 cm
 - 3φτερο δίσκο Ø255mm & κεφαλή μεσινέζας
 - Ιμάντα ανάρτησης



Μήκος 100 cm
Βάρος 5,9 kg

Διαστάσεις συσκ.: 28,5x31,5x108 cm
Βάρος συσκ.: 13 kg

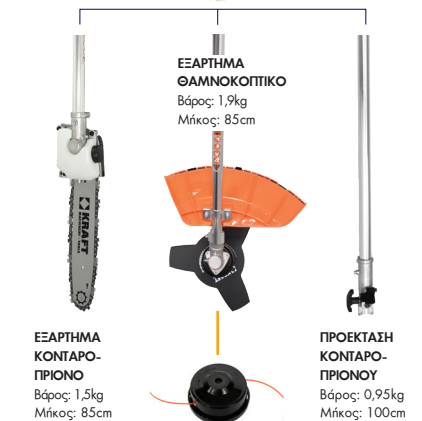

ΕΞΑΡΤΗΜΑ ΚΟΝΤΑΡΟ-ΠΡΙΟΝΟ
Βάρος: 1,5kg
Μήκος: 85cm

ΠΡΟΕΚΤΑΣΗ ΚΟΝΤΑΡΟ-ΠΡΙΟΝΟΥ
Βάρος: 0,95kg
Μήκος: 100cm

ΕΞΑΡΤΗΜΑ ΘΑΜΝΟΚΟΠΤΙΚΟ
Βάρος: 1,9kg
Μήκος: 85cm

Βενζινοκίνητο 4 σε 1

52cc

195€ Κωδικός: 691039

- Συμπεριλαμβάνει:**
- Βασικό Μηχάνημα 52cc
 - Εξάρτημα Κονταροπρίονο
 - Εξάρτημα Θαμνοκοπτικό
 - Εξάρτημα Ψαλίδι Μπορντούρας
 - Προέκταση 100 cm
 - 3φτερο δίσκο Ø255mm & κεφαλή μεσινέζας
 - Ιμάντα ανάρτησης



Μήκος 100 cm
Βάρος 5,9 kg

Διαστάσεις συσκ.: 30x30x108 cm
Βάρος συσκ.: 15 kg

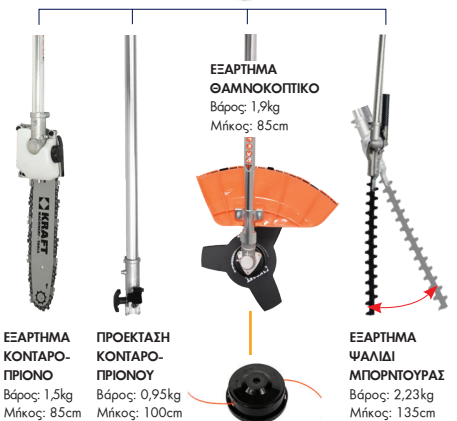

ΕΞΑΡΤΗΜΑ ΚΟΝΤΑΡΟ-ΠΡΙΟΝΟ
Βάρος: 1,5kg
Μήκος: 85cm

ΠΡΟΕΚΤΑΣΗ ΚΟΝΤΑΡΟ-ΠΡΙΟΝΟΥ
Βάρος: 0,95kg
Μήκος: 100cm

ΕΞΑΡΤΗΜΑ ΘΑΜΝΟΚΟΠΤΙΚΟ
Βάρος: 1,9kg
Μήκος: 85cm

ΕΞΑΡΤΗΜΑ ΨΑΛΙΔΙ ΜΠΟΡΝΤΟΥΡΑΣ
Βάρος: 2,23kg
Μήκος: 135cm

Στις αναγραφόμενες τιμές συμπεριλαμβάνεται Φ.Π.Α. Για το κόστος μεταφορικών, συναρμολόγησης ή εγκατάστασης (όταν απαιτείται) αλλά και για τη διαθεσιμότητα του προϊόντος στο χώρο του καταστήματος, επικοινωνείτε μαζί τους.

Βενζινοκίνητα Ψεκαστικά Συγκροτήματα



99€ Κωδικός: 691047

Κινητήρας:

Δίχρονος αερόψυκτος κινητήρας 25,6 cc

Αντλία ψεκασμού:

Κεφαλή: μπρούτζινη

Πίεση: 15-25 bar

Παροχή: 3-8 Lt/min

Συγκρότημα:

Διαστάσεις: 400x320x360 mm

Βάρος (Κ/Μ): 7,2/11 kg

Περιλαμβάνει: • Σωλήνα ψεκασμού 20 m

- Αυλό 55 cm
- Σωλήνες αναρρόφησης & επιστροφής
- Φίλτρο αναρρόφησης

189€ Κωδικός: 691048



Ψεκαστικό συγκρότημα με μετάδοση κίνησης μέσω γραναζωτού μειωτήρα (χωρίς ιμάντα)

Κινητήρας:

Τετράχρονος κινητήρας 196 cc

Αντλία ψεκασμού:

Ανοξείδωτα έμβολα

Στροφές: 800-1200 rpm

Πίεση: 21-45 bar

Παροχή: 14-22 Lt/min

Συγκρότημα:

Διαστάσεις: 575x395x435 mm

Βάρος (Κ/Μ): 30/32 kg



Περιλαμβάνει: • Σωλήνες αναρρόφησης & επιστροφής • Φίλτρο αναρρόφησης

• Αντιδονητικά πέλματα

(Δεν περιλαμβάνει σωλήνα ψεκασμού & αυλό)

Αντλία Ψεκαστικού



79€ Κωδικός: 691049

- Στροφές: 800-1200 rpm
- Ανοξείδωτα έμβολα
- Πίεση: 21-45 bar
- Παροχή: 30-45 Lt/min
- Διαστάσεις: 400x315x370 mm
- Βάρος (Κ/Μ): 10/11 kg

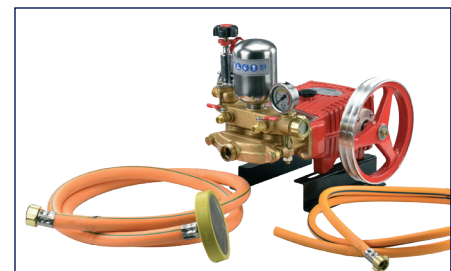

Περιλαμβάνει: • Αεροκόδωνα • Μανόμετρο γλυκερίνης • Τροχαλία • Βάσεις στήριξης • Σωλήνες αναρρόφησης & επιστροφής • Φίλτρο αναρρόφησης

Σωλήνες Ψεκασμού

Ø 8,5 mm
200 bar BP

50 μέτρα

39€ Κωδικός: 621263



- με ρακόρ εισόδου θηλυκό 1/4' και περιστρεφόμενο ρακόρ εξόδου αρσενικό
- Βάρος 6 kg

Ø 8,5 mm
200 bar BP

100 μέτρα

78€ Κωδικός: 621264



- με ρακόρ εισόδου θηλυκό 1/4' και περιστρεφόμενο ρακόρ εξόδου αρσενικό
- Βάρος 12 kg

Ψεκαστήρας Πλάτης Βενζινοκίνητος



NEO

95€ Κωδικός: 691046

- **Κινητήρας:**
Δίχρονος αερόψυκτος
κινητήρας 25,6 cc
- **Αντλία ψεκασμού:**
Κεφαλή: μπρούτζινη
Πίεση: 15-25 bar
Παροχή: 3-8 Lt/min
- Δοχείο χωρητικότητα: 25 Lt.
- Διαστάσεις: 410x340x650 mm
- Βάρος (Κ/Μ): 8,5/10 kg

Συνοδεύεται με
τηλεσκοπικό αυλό 85 cm

Νεφελοψεκαστήρας Βενζινοκίνητος



119€ Κωδικός: 691001

- Κινητήρας 42 cc
- Δοχείο 16 Lt
- Εμβέλεια ψεκασμού έως 12 m
- Βάρος 11 kg

Ψεκαστήρας Μπαταρίας 12V - 8 Ah



NEO

59€ Κωδικός: 621215

- Επαναφορτιζόμενος Ψεκαστήρας Μπαταρίας
- Τηλεσκοπικός αυλός ψεκασμού μήκους 80-130 cm
- Ρυθμιζόμενος ιμάντας ανάρτησης
- Μπαταρία 12V - 8Ah
- Μέγιστη πίεση: 4 bar
- Μέγιστη παροχή:
Ρυθμιζόμενη έως 3,1 Lt/min
- Δοχείο: 18 Lt.
- Προστατευτικό μαξιλαράκι πλάτης
- Ένδειξη μπαταρίας
- Περιλαμβάνει 4 μπεκ και φορτιστή
- Βάρος Κ/Μ 5,7/6,5 kg



Ψεκαστήρας Μπαταρίας Λιθίου 12V - 2.5 Ah



Μπαταρίας
Λιθίου
12V

79€ Κωδικός: 621214

- Επαναφορτιζόμενος Ψεκαστήρας Μπαταρίας Λιθίου
- Τηλεσκοπικός αυλός ψεκασμού
- Ενισχυμένος και ρυθμιζόμενος ιμάντας ανάρτησης με επιπρόσθετο ιμάντα μέσης για μεγαλύτερη σταθερότητα
- Μπαταρία 12V - 2.5Ah
- Παροχή: 1,15 Lt/min
- Δοχείο: 16 Lt.
- Προστατευτικό μαξιλαράκι πλάτης
- Ένδειξη μπαταρίας
- Βάρος Κ/Μ 2,7/3,5 kg

Επιπλέον μπαταρία (προαιρετικά)
ΚΩΔ.: 621247 ΤΙΜΗ: 15€

Ψεκαστήρες Προπίεσης



1 Lt.

3,50€

Κωδικός: 621201



1.5 Lt.

4,00€

Κωδικός: 621202



5 Lt.

11,50€

Κωδικός: 621205



8 Lt.

13€

Κωδικός: 621206

Ψεκαστήρας Προπίεσης 16Lt.



16 Lt.

27€

Κωδικός: 621209

- Αντλία υψηλής απόδοσης με μεγάλο θάλαμο αέρα
- Μεγάλο άνοιγμα πλήρωσης με φίλτρο
- Εύκολη συντήρηση και καθαρισμός
- Χρήση για δεξιόχειρες ή αριστερόχειρες

Θαμνοκοπτικά Βενζίνης



Ενιαίου Άξονα

115€

Κωδικός:
691024

52cc
3.0Hp

| | |
|------------------|--------------------|
| ΚΥΒΙΣΜΟΣ | 52 cm ³ |
| ΙΣΧΥΣ | 3,0 HP / 2,2 kW |
| ΑΞΟΝΑΣ ΕΝΙΑΙΟΣ | ∅ 28 mm |
| ΒΑΡΟΣ | 7,9 kg |
| ΒΑΡΟΣ ΣΥΣΚ. | 12 kg |
| ΔΙΑΣΤΑΣΕΙΣ ΣΥΣΚ. | 29x29x186 cm |



Περιλαμβάνει:

- Τρίφτερο δίσκο κοπής ∅ 255 x 1,6 mm
- Κεφαλή μεινέζας με νήμα κοπής
- Ιμάντα ανάρτησης 4 σημείων
- Κλειδιά συναρμολόγησης - συντήρησης
- Δοχείο ανάμιξης καυσίμου-λαδιού

Διαιρούμενου Άξονα

145€

Κωδικός:
691037

62cc
3.0Hp

| | |
|------------------|--------------------|
| ΚΥΒΙΣΜΟΣ | 62 cm ³ |
| ΙΣΧΥΣ | 3,0 HP / 2,2 kW |
| ΑΞΟΝΑΣ ΔΙΑΙΡΟΥΜ. | ∅ 26mm |
| ΒΑΡΟΣ | 8,2 kg |
| ΒΑΡΟΣ ΣΥΣΚ. | 11 kg |
| ΔΙΑΣΤΑΣΕΙΣ ΣΥΣΚ. | 30x30x109 cm |



Με διαιρούμενο άξονα για ευκολία στη μεταφορά και την αποθήκευση

Περιλαμβάνει:

- Τρίφτερο δίσκο κοπής ∅ 255 x 1,6 mm
- Κεφαλή μεινέζας με νήμα κοπής
- Ιμάντα ανάρτησης 4 σημείων
- Κλειδιά συναρμολόγησης - συντήρησης
- Δοχείο ανάμιξης καυσίμου-λαδιού

Φυσητήρες - Αναρροφητήρες / Βιοθρυμματιστές



Ηλεκτρικός Φυσητήρας - Αναρροφητήρας

39€

Κωδικός:
69234

3000 Watt



- Ισχύς 3000 Watt
- Πτυσσόμενος σωλήνας αναρρόφησης με τροχούς
- Σάκος συλλογής: 45 lt. • Βάρος Κ/Μ: 3,3/4 kg

Βενζινοκίνητος Φυσητήρας

99€

Κωδικός:
691040



- Κινητήρας 26cc • Ισχύς 1Hp
- Στροφές κινητήρα 8000 rpm
- Ταχύτητα αέρα 252 km/h
- Όγκος/Ροή 10 m³/min • Βάρος 4,2 kg

Βιοθρυμματιστές (Τεμαχιστές Κλαδιών)

2500 Watt



139€

Κωδικός:
69258

- Μοτέρ 2500 Watt
- Μέγιστο πάχος κοπής: 40 mm
- Δοχείο συλλογής: 50 Lt.
- Βάρος: 14,4 kg

2800 Watt



189€

Κωδικός:
69259

- Μοτέρ 2800 Watt
- Μέγιστο πάχος κοπής: 44 mm
- Δοχείο συλλογής: 60 Lt.
- Βάρος: 18 Kg



Κοπή με γρανάζια (αυτο-προώθηση κλαδιών) Χαμηλού Θορύβου

Ηλεκτρική Μηχανή Γκαζόν

115€ Κωδικός: 691031

1800 Watt

- Ισχύς 1800 Watt
- Πλάτος κοπής: 40 cm
- Ρυθμιζόμενη κοπή 20/30/40/50/60/70 mm (κεντρική ρύθμιση με μοχλό)
 - Χωρητικότητα κάδου 50 Lt.
 - Βάρος Κ/Μ: 13/14,5 kg
 - Διαστάσεις συσκ: 735x455x370 mm



Βενζινοκίνητες Μηχανές Γκαζόν

169€ Κωδικός: 691027 **3 σε 1**

- Κυβισμός: 99cc OHV
- Πλάτος κοπής: 420mm • Μεταλλικό σασί
- Ρυθμιζόμενη κοπή 25 έως 75 mm (κεντρική ρύθμιση με μοχλό)
- Χωρητικότητα κάδου 40 Lt.
- Βάρος Κ/Μ: 23/26kg
 - Διαστάσεις συσκ: 720x520x440mm



1. Συλλογή σε κάδο
2. Κοπή σε χορτολίπασμα (mulching)
3. Εξαγωγή και εναπόθεση στη διαδρομή κοπής

289€ Κωδικός: 691029 **4 σε 1 Αυτοκινούμενη**

- Κυβισμός: 173cc OHV
- Πλάτος κοπής: 508mm • Μεταλλικό σασί
- Ρυθμιζόμενη κοπή 25 έως 75 mm (κεντρική ρύθμιση με μοχλό)
- Χωρητικότητα κάδου 65 Lt.
 - Βάρος Κ/Μ: 37.4/40.1kg
 - Διαστάσεις συσκ: 830x570x485mm



1. Συλλογή σε κάδο
2. Κοπή σε χορτολίπασμα (mulching)
3. Εξαγωγή και εναπόθεση στη διαδρομή κοπής
4. Πλευρική εξαγωγή

Ψαλίδια Μπορντούρας

Ηλεκτρικό

49€ Κωδικός: 69228

600 Watt

- 600 Watt
- Μήκος λάμας 61 cm
- Άνοιγμα δοντιών 16mm
- Βάρος 3,1 kg

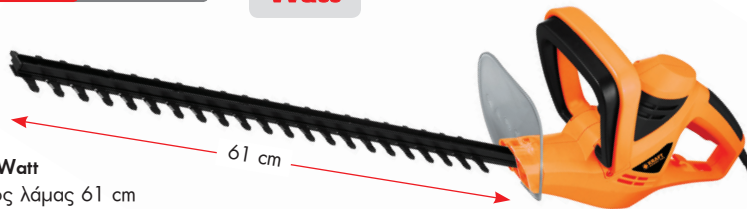

Βενζινοκίνητο

129€ Κωδικός: 691015

- Κυβισμός 25,4 cm³
- Ισχύς 1,2 HP
- Μήκος λάμας 61 cm
- Ντεπόζιτο 0,6 Lt.
- Ικανότητα κοπής 28 mm
- Βάρος 7 kg

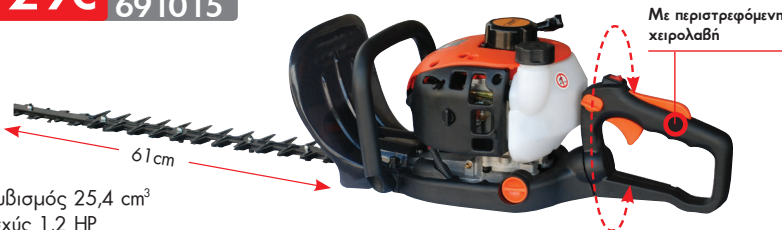

Με περιστρεφόμενη χειρολαβή

Ηλεκτρικό - Τηλεσκοπικό

710 Watt

85€ Κωδικός: 69233

- Εργονομικό
- Ρύθμιση κεφαλής δεξιά-αριστερά (+90° / -90°) πάνω-κάτω (0°-100°)
- Αφαιρούμενη τηλεσκοπική προέκταση - λαβή (145-290 cm)
- Μήκος λάμας 510 mm
- Άνοιγμα δοντιών 27 mm
- Βάρος 5 kg



Αφαιρούμενη τηλεσκοπική προέκταση - λαβή

Δυνατότητα ρύθμισης για κάθετη κοπή

Ελαιόδισα 100gr/m²

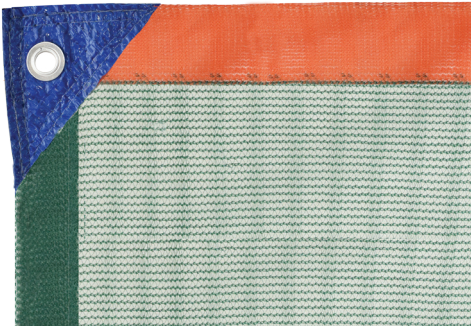

✓ Ενισχυμένη πλέξις & αντοχής (100gr/m²)

- Από 100% παρθένο πολυαιθυλένιο HDPE πυκνότητας 100gr/m².
- Με UV σταθεροποίηση για αντιπλιακή προστασία και μεγάλο χρόνο ζωής.
- Ενισχυμένο στις 4 πλευρές και στις 4 γωνίες
- Με κρίκους στις γωνίες για μεγάλη αντοχή και ευκολία στην τοποθέτηση και συλλογή.

| ΚΩΔΙΚΟΣ | ΔΙΑΣΤΑΣΕΙΣ | ΤΙΜΗ |
|---------|------------|------|
| 621301 | 4 x 6 m | 16 € |
| 621303 | 5 x 8 m | 23 € |
| 621304 | 5 x 10 m | 28 € |
| 621305 | 6 x 10 m | 34 € |
| 621306 | 6 x 12 m | 41 € |
| 621307 | 7 x 12 m | 48 € |
| 621308 | 7 x 14 m | 56 € |
| 621309 | 8 x 12 m | 55 € |
| 621310 | 8 x 14 m | 64 € |

Δίχτυα Σκίασης 40gr/m² & 125gr/m²



- Υλικό κατασκευής: 100% πρωτογενές πολυαιθυλένιο με σταθεροποίηση UV
- Παρέχει προστασία από τον ήλιο κατά 45% (δίχτυ σκίασης 40gr/m²) & 90% (δίχτυ σκίασης 125gr/m²) και αισθητή μείωση της θερμοκρασίας
- **Κατάλληλο για:** Σκίαση κηπευτικών, καλλιέργειών, δημιουργία μικροκλίματος, αντανεμικούς φράχτες, οικοδομικές εργασίες (σκαλωσιές), περίφραξη οικοπέδων - περιορισμό ορατότητας, δημιουργία στεγαστρών σε ιδιωτικούς χώρους στάθμευσης

| ΚΩΔΙΚΟΣ | ΔΙΑΣΤΑΣΕΙΣ | ΤΙΜΗ |
|---------|-------------------------------|-------|
| 621320 | 2 x 100 m 40gr/m ² | 42 € |
| 621322 | 4 x 100 m 40gr/m ² | 85 € |
| 621325 | 1 x 50 m 125gr/m ² | 33 € |
| 621326 | 2 x 50 m 125gr/m ² | 65 € |
| 621328 | 4 x 50 m 125gr/m ² | 129 € |
| 621330 | 6 x 50 m 125gr/m ² | 192 € |

Ανοξειδωτα Δοχεία - Δεξαμενές

Made in Italy
by Sansone SRL
for UNIMAC S.A.

Ανοξειδωτα δοχεία (Inox) με βιδωτό καπάκι



*Σημείωση: Για το κόστος μεταφορικών παρακαλούμε επικοινωνείτε με το κατάστημα πώλησης

| | |
|------------|--------------|
| 51€ | Κωδ.: 693165 |
| 55€ | Κωδ.: 693166 |
| 61€ | Κωδ.: 693167 |
| 80€ | Κωδ.: 693168 |
| 89€ | Κωδ.: 693169 |

| Lt. | Ø ΔΟΧΕΙΟΥ | ΥΨΟΣ | Ø ΥΠΟΔ. ΚΡΟΥΝΟΥ |
|-----|-----------|--------|-----------------|
| 20 | 210 mm | 405 mm | 1/2" |
| 30 | 370 mm | 360 mm | 1/2" |
| 50 | 370 mm | 560 mm | 1/2" |
| 75 | 460 mm | 550 mm | 1/2" |
| 100 | 460 mm | 690 mm | 1/2" |

Κρουνοί για δοχεία



Ø 1/2" ΧΡΩΜΕ
5€ Κωδικός: 693161



Ø 1" ΧΡΩΜΕ
19€ Κωδικός: 693163



INOX
ΚΩΔΙΚΟΣ Ø ΤΙΜΗ
693158 1/2" 11 €
693159 1" 29 €

Ανοξειδωτες δεξαμενές (Inox) με καπάκι τύπου κατσαρόλας



*Σημείωση: Για το κόστος μεταφορικών παρακαλούμε επικοινωνείτε με το κατάστημα πώλησης

| | |
|-------------|--------------|
| 53€ | Κωδ.: 693170 |
| 62€ | Κωδ.: 693171 |
| 71€ | Κωδ.: 693172 |
| 84€ | Κωδ.: 693175 |
| 91€ | Κωδ.: 693173 |
| 106€ | Κωδ.: 693176 |
| 120€ | Κωδ.: 693174 |
| 129€ | Κωδ.: 693177 |
| 166€ | Κωδ.: 693178 |
| 220€ | Κωδ.: 693179 |

| Lt. | ΠΡΕΣΣΑΡΙΣΤΟ Ή ΚΟΛΛΗΤΟ | Ø ΔΟΧΕΙΟΥ | ΥΨΟΣ | Ø ΥΠΟΔ. ΚΡΟΥΝΟΥ |
|-----|-----------------------|-----------|---------|-----------------|
| 50 | ΠΡΕΣΣΑΡΙΣΤΟ | 450 mm | 360 mm | 1/2" |
| 80 | ΠΡΕΣΣΑΡΙΣΤΟ | 450 mm | 520 mm | 1/2" |
| 100 | ΠΡΕΣΣΑΡΙΣΤΟ | 470 mm | 580 mm | 1/2" |
| 100 | ΚΟΛΛΗΤΟ | 470 mm | 580 mm | 1/2" |
| 150 | ΠΡΕΣΣΑΡΙΣΤΟ | 550 mm | 660 mm | 1/2" |
| 150 | ΚΟΛΛΗΤΟ | 550 mm | 660 mm | 1/2" |
| 200 | ΠΡΕΣΣΑΡΙΣΤΟ | 580 mm | 780 mm | 3/4" |
| 200 | ΚΟΛΛΗΤΟ | 580 mm | 780 mm | 3/4" |
| 300 | ΚΟΛΛΗΤΟ | 640 mm | 940 mm | 3/4" |
| 500 | ΚΟΛΛΗΤΟ | 740 mm | 1170 mm | 1" |

Βάσεις για δοχεία



* Όλες οι βάσεις είναι γαλβανιζέ και έχουν ύψος 33cm

| ΚΩΔΙΚΟΣ | ΓΙΑ ΔΟΧΕΙΑ | ΤΙΜΗ |
|---------|------------|---------|
| 693121 | έως Ø 300 | 13,50 € |
| 693122 | έως Ø 380 | 15,00 € |
| 693124 | έως Ø 480 | 15,50 € |
| 693125 | έως Ø 560 | 16,00 € |
| 693126 | έως Ø 590 | 16,00 € |
| 693127 | έως Ø 650 | 17,00 € |
| 693128 | έως Ø 750 | 18,00 € |

Ηλεκτρικά Σκαπτικά

**1000
Watt**

79€
Κωδικός:
691011



- 365mm πλάτος εργασίας
- Αριθμός μαχαιριών 8+8 (2+2 σετ μαχαιριών)
- Βάρος: 7,7 kg

**1400
Watt**

125€
Κωδικός:
691018



- 400mm πλάτος εργασίας
- Αριθμός μαχαιριών 12+12 (3+3 σειρές μαχαιριών)
- Βάρος: 12 kg

Βενζινοκίνητο Σκαπτικό με Κορώνα-Πννίο

559€ Κωδικός:
69262

- 4-χρονος κινητήρας 208cc
- Φίλτρο αέρα σε λάδι
- 3 ταχύτητες (2 εμπρός & 1 όπισθεν)
- Πλάτος εργασίας 86cm
- Πλήρως ρυθμιζόμενο τιμόνι (πάνω-κάτω, δεξιά-αριστερά) (οριζόντια & κατακόρυφη ρύθμιση)
- Αριθμός μαχαιριών 12+12
- Με κιβώτιο ταχυτήτων και μετάδοση κίνησης με κορώνα - πννίο
- Τροχοί: Ø45cm
- Βάρος: 106 kg



Με πλήρες σετ μαχαιριών & ρόδες μεταφοράς Ø45cm

- Με κιβώτιο ταχυτήτων και μετάδοση κίνησης με κορώνα - πννίο
- Με κάλυμμα & προβολέα

Πετρελαιοκίνητο Σκαπτικό

1.150€ Κωδικός:
69263

- Κινητήρας Diesel 406cc
- Φίλτρο αέρα σε λάδι
- Με μίζα & μπαταρία
- 3 ταχύτητες (2 εμπρός & 1 όπισθεν)
- Πλάτος εργασίας 135cm
- Πλήρως ρυθμιζόμενο τιμόνι (πάνω-κάτω, δεξιά-αριστερά)
- Αριθμός μαχαιριών 16+16
- Με κιβώτιο ταχυτήτων και μετάδοση κίνησης με κορώνα - πννίο
- Μεταλλικό κάλυμμα με προβολείς
- Ρόδες μεταφοράς
- Βάρος: 188 kg



- Μίζα & μπαταρία
- Κάλυμμα μεταλλικό με 2 προβολείς



Με πλήρες σετ μαχαιριών και ρόδες μεταφοράς Ø60cm

Τριβέλες (Γεωτρύπανα)



135€
Κωδικός:
691016

Κυβισμός 52cc
Ντεπόζιτο 1,2Lt.
Βάρος Κ/Μ 8,8/10,5kg



159€
Κωδικός:
691017

Κυβισμός 62cc
Ντεπόζιτο 1,2Lt.
Βάρος Κ/Μ 11,5/12,5kg

ΑΡΙΔΕΣ



| ΚΩΔ. | ΤΥΠΟΣ | ΤΙΜΗ |
|-------|-------------|------|
| 69288 | Ø 100x730mm | 20 € |
| 69289 | Ø 150x730mm | 25 € |
| 69279 | Ø 200x730mm | 35 € |
| 69270 | Ø 250x730mm | 45 € |
| 69271 | Ø 300x730mm | 55 € |

ΠΡΟΕΚΤΑΣΗ 350mm

ΚΩΔ. 69278
ΤΙΜΗ 10 €

ΣΗΜΕΙΩΣΗ: Στην τιμή της τριβέλας δεν περιλαμβάνεται αριθδα και προέκταση αριθδας.

Αυτόματης Αναρρόφησης με Κέλυφος από PPE



65€ Κωδικός: 43501

| | |
|--------|-----------------|
| ΙΣΧΥΣ | 800 W |
| ΤΑΣΗ | 230V/50Hz |
| ΠΑΡΟΧΗ | 3200 lt/h(max.) |
| ΜΑΝΟΜ. | 40 m (max.) |
| ΣΤΟΜΙΟ | 1" |

Αυτόματης Αναρρόφησης INOX



| ΚΩΔΙΚΟΣ | 43503 | 43505 |
|---------|-----------------|-----------------|
| ΙΣΧΥΣ | 800 W | 1200 W |
| ΤΑΣΗ | 230V/50Hz | 230V/50Hz |
| ΠΑΡΟΧΗ | 3200 lt/h(max.) | 3800 lt/h(max.) |
| ΜΑΝΟΜ. | 40 m (max.) | 50 m (max.) |
| ΣΤΟΜΙΟ | 1" | 1" |
| ΤΙΜΗ | 73€ | 85€ |

Αυτόματης Αναρρόφησης Τύπου Jet

- Σώμα αντλίας από χυτοσίδηρο • Μηρούτζινη φτερωτή • Ανοξειδωτος άξονας • Μέγιστη θερμοκρασία νερού + 40°C • Μέγιστη περιεκτικότητα νερού σε άμμο 0,25% • Μέγιστη διάμετρος σωματιδίων νερού 3 mm



| ΚΩΔΙΚΟΣ | 63501 | 63503 |
|---------|-----------------|-----------------|
| ΙΣΧΥΣ | 750 W (1Hp) | 1500 W (2Hp) |
| ΤΑΣΗ | 230V/50Hz | 230V/50Hz |
| ΠΑΡΟΧΗ | 4200 lt/h(max.) | 9000 lt/h(max.) |
| ΜΑΝΟΜ. | 40 m (max.) | 41 m (max.) |
| ΣΤΟΜΙΟ | 1"/1" | 1" 1/2/1" 1/4 |
| ΤΙΜΗ | 79€ | 149€ |

Αυτόματης Αναρρόφησης

Αντλία με ενσωματωμένο φίλτρο νερού

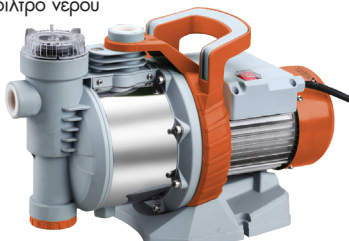

99€ Κωδικός: 43506

| | |
|--------|-----------------|
| ΙΣΧΥΣ | 1300 W |
| ΤΑΣΗ | 230V/50Hz |
| ΠΑΡΟΧΗ | 4800 lt/h(max.) |
| ΜΑΝΟΜ. | 50 m (max.) |
| ΣΤΟΜΙΟ | 1" |
| ΒΑΡΟΣ | 12,3 kg |

Περιφερειακές

- Σώμα αντλίας από χυτοσίδηρο • Μηρούτζινη φτερωτή • Ανοξειδωτος άξονας • Μέγιστη θερμοκρασία νερού +40°C • Μέγιστη περιεκτικότητα νερού σε άμμο 0,15% • Μέγιστη διάμετρος σωματιδίων νερού 1 mm



| ΚΩΔΙΚΟΣ | 63505 | 63506 |
|---------|-----------------|-----------------|
| ΙΣΧΥΣ | 370 W (0,5Hp) | 750W (1Hp) |
| ΤΑΣΗ | 230V/50Hz | 230V/50Hz |
| ΠΑΡΟΧΗ | 2500 lt/h(max.) | 3000 lt/h(max.) |
| ΜΑΝΟΜ. | 38 m (max.) | 58 m (max.) |
| ΣΤΟΜΙΟ | 1" | 1" |
| ΤΙΜΗ | 39€ | 65€ |

Φυγοκεντρική

- Σώμα αντλίας από χυτοσίδηρο • Μηρούτζινη φτερωτή • Ανοξειδωτος άξονας



79€ Κωδικός: 63507

| | |
|-----------------|-----------------|
| ΙΣΧΥΣ | 750 W (1Hp) |
| ΤΑΣΗ | 230V/50Hz |
| ΠΑΡΟΧΗ | 5400 lt/h(max.) |
| ΜΑΝΟΜ. | 35 m (max.) |
| ΣΤΟΜΙΟ ΕΙΣ./ΕΞ. | 1"/1" |

Φυγοκεντρικές 2 Σταδίων

- Σώμα αντλίας από χυτοσίδηρο • Μηρούτζινη φτερωτή • Ανοξειδωτος άξονας



129€ Κωδικός: 63514

| | |
|-----------------|-----------------|
| ΙΣΧΥΣ | 1100W (1,5Hp) |
| ΤΑΣΗ | 230V/50Hz |
| ΠΑΡΟΧΗ | 7200 lt/h(max.) |
| ΜΑΝΟΜ. | 46 m (max.) |
| ΣΤΟΜΙΟ ΕΙΣ./ΕΞ. | 1" 1/4/1" |



159€ Κωδικός: 63515

| | |
|-----------------|-----------------|
| ΙΣΧΥΣ | 1500W (2Hp) |
| ΤΑΣΗ | 230V/50Hz |
| ΠΑΡΟΧΗ | 8400 lt/h(max.) |
| ΜΑΝΟΜ. | 55 m (max.) |
| ΣΤΟΜΙΟ ΕΙΣ./ΕΞ. | 1" 1/4/1" |

Φυγοκεντρική Υψηλής Παροχής

- Σώμα αντλίας από χυτοσίδηρο • Μηρούτζινη φτερωτή • Ανοξειδωτος άξονας



110€ Κωδικός: 63512

| | |
|-----------------|------------------|
| ΙΣΧΥΣ | 1100 W (1,5Hp) |
| ΤΑΣΗ | 230V/50Hz |
| ΠΑΡΟΧΗ | 24000 lt/h(max.) |
| ΜΑΝΟΜ. | 19 m (max.) |
| ΣΤΟΜΙΟ ΕΙΣ./ΕΞ. | 2"/2" |

Πιεστικά Συγκροτήματα



109€

Κωδ.: 43508
SGP 20/800



- Ισχύς: 800 W
- Τάση: 230V/50Hz
- Παροχή: 3200 lt/h(max.)
- Μανομετρικό: 40 m (max.)
- Στόμιο: 1" • Δοχείο: 20 Lt.
- Καλώδιο: 1,2 m • Πίεση 4 bar

129€

Κωδ.: 63539
JET100M/24L



- Ισχύς: 750 W
- Τάση: 230V/50Hz
- Παροχή: 4200 lt/h(max.)
- Μανομετρικό: 50 m (max.)
- Στόμιο: 1" • Δοχείο: 20 Lt.
- Πίεση 4,5 bar

165€

Κωδ.: 43512
SGP20/100X



- Ανοξείδωτο δοχείο (INOX)
- Ανοξείδωτη αντλία

- Ισχύς: 1000 W
- Τάση: 230V/50Hz
- Παροχή: 3500 lt/h(max.)
- Μανομετρικό: 44 m (max.)
- Στόμιο: 1" • Δοχείο: 20 Lt. INOX
- Πίεση 4,4 bar

Ηλεκτρονικοί Ελεγκτές Πίεσης Νερού

(Χρησιμοποιούνται στις αντλίες αντί πιεστικού δοχείου)



27€

Κωδ.: 43544
BR-15

- Τάση 230V/50Hz
- Πίεση 1,5bar-3,5bar max. (ρυθμιζόμενη διαφορική πίεση)
- Θερμ. περιβαλλ. 60°C
- Βαθμός προστ. IP 65



29€

Κωδ.: 43545
WL-11

- Τάση 230V/50Hz
- Πίεση 1,2bar-3,5bar max.
- Θερμ. περιβαλλ. 60°C
- Βαθμός προστ. IP 65

Αισθητήρας έλλειψης νερού

Διακόπτει τη λειτουργία της αντλίας, προστατεύοντάς την από τη λειτουργία της εν κενώ, σε περίπτωση έλλειψης νερού.



12€

Κωδ.: 43548
HYWK 0402

- Τάση 230V/50Hz
- Πίεση λειτουργίας 0,6bar-6bar
- Μήκος καλωδίου 1,2m

Βενζινοκίνητες Αντλίες



Δίχρονη 1 1/2"



1 1/2"

99€ Κωδικός: 691002

- Κινητήρας 43 cc δίχρονος
- Στόμιο αντλίας: 1.5" x 1.5" (40mm)
- Μανομετρικό: 30 m (22m + αναρρόφηση 8m max.)
- Παροχή (max.): 16 m³/h
- Βάρος 9,5 Kg

Ακαθάρτων Υδάτων 3"



3"

225€ Κωδικός: 63764

- Κινητήρας 196 cc τετράχρονος
- Στόμιο αντλίας: 3" x 3"
- Μανομετρικό: 25m
- Παροχή (max.): 45 m³/h
- Βάρος 36 Kg

Τετράχρονες 2" & 3"



2"

145€ Κωδικός: 63761

- Κινητήρας 163 cc τετράχρονος
- Στόμιο αντλίας: 2" x 2"
- Μανομετρικό: 30m (23m + αναρρόφηση 7m max.)
- Παροχή (max.): 30 m³/h
- Βάρος 23 Kg

3"

159€ Κωδικός: 63762

- Κινητήρας 196 cc τετράχρονος
- Στόμιο αντλίας: 3" x 3"
- Μανομετρικό: 28m
- Παροχή (max.): 60 m³/h
- Βάρος 25 Kg

ΥΨΗΛΟΥ ΜΑΝΟΜΕΤΡΙΚΟΥ ΚΑΤΑΛΛΗΛΗ ΚΑΙ ΓΙΑ ΠΥΡΟΣΒΕΣΗ



2"

215€ Κωδικός: 63763

- Στόμιο αντλίας: 2" x 2"
- Μανομετρικό: 65 m (max.)
- Παροχή (max.): 30 m³/h
- Κινητήρας 196 cc τετράχρονος
- Βάρος 23 Kg

Στις αναγραφόμενες τιμές συμπεριλαμβάνεται Φ.Π.Α. Για το κόστος μεταφορικών, συναρμολόγησης ή εγκατάστασης (όταν απαιτείται) αλλά και για τη διαθεσιμότητα του προϊόντος στο χώρο του καταστήματος, επικοινωνείτε μαζί τους.

Ομβρίων Υδάτων



39€

Κωδ.: 43577
SP 400

49€

Κωδ.: 43580
SP 750

| ΚΩΔΙΚΟΣ | 43577 | 43580 |
|---------------|--|--|
| ΙΣΧΥΣ | 400 W | 750 W |
| ΠΑΡΟΧΗ | 7000 lt/h(max.) | 12000 lt/h(max.) |
| ΜΑΝΟΜΕΤΡΙΚΟ | 8,5 m (max.) | 8,5 m (max.) |
| ΣΤΟΜΙΟ | 1"-1 ¹ / ₄ - 1 ¹ / ₂ | 1"-1 ¹ / ₄ - 1 ¹ / ₂ |
| ΜΕΓ. ΣΩΜΑΤΙΔ. | 5 mm (max.) | 5 mm (max.) |

INOX



59€

Κωδ.: 43582
SP 550 X

75€

Κωδ.: 43584
SP 900 X

| ΚΩΔΙΚΟΣ | 43582 | 43584 |
|---------------|----------------------------------|----------------------------------|
| ΙΣΧΥΣ | 550 W | 900 W |
| ΠΑΡΟΧΗ | 8500 lt/h(max.) | 13000 lt/h(max.) |
| ΜΑΝΟΜΕΤΡΙΚΟ | 7,5 m (max.) | 9 m (max.) |
| ΣΤΟΜΙΟ | 1"-1 ¹ / ₄ | 1"-1 ¹ / ₄ |
| ΜΕΓ. ΣΩΜΑΤΙΔ. | 5 mm (max.) | 5 mm (max.) |

Ακαθάρτων Υδάτων



49€

Κωδ.: 43586
SPD 750

65€

Κωδ.: 43593
SPD 1000

| ΚΩΔΙΚΟΣ | 43586 | 43593 |
|---------------|--|--|
| ΙΣΧΥΣ | 750 W | 1000 W |
| ΠΑΡΟΧΗ | 13000 lt/h(max.) | 15000 lt/h(max.) |
| ΜΑΝΟΜΕΤΡΙΚΟ | 8 m (max.) | 9,5 m (max.) |
| ΣΤΟΜΙΟ | 1"-1 ¹ / ₄ - 1 ¹ / ₂ | 1"-1 ¹ / ₄ - 1 ¹ / ₂ |
| ΜΕΓ. ΣΩΜΑΤΙΔ. | 35 mm (max.) | 35 mm (max.) |

INOX



59€

Κωδ.: 43587
SPD 550 X

75€

Κωδ.: 43541
SPD 1100 XP

| ΚΩΔΙΚΟΣ | 43587 | 43541 |
|---------------|--|--|
| ΙΣΧΥΣ | 550 W | 1100 W |
| ΠΑΡΟΧΗ | 9500 lt/h(max.) | 18000 lt/h(max.) |
| ΜΑΝΟΜΕΤΡ. | 7 m (max.) | 8 m (max.) |
| ΣΤΟΜΙΟ | 1"-1 ¹ / ₄ - 1 ¹ / ₂ | 1"-1 ¹ / ₄ - 1 ¹ / ₂ |
| ΜΕΓ. ΣΩΜΑΤΙΔ. | 35 mm (max.) | 20 mm (max.) |

Ακαθάρτων Υδάτων, Βαρέως Τύπου INOX



- Ανοξείδωτο σώμα αντλίας • Φτερωτή από χυτοσίδηρο
- Ανοξείδωτος άξονας • Ελαγιόλιπαντο μοτέρ • Μέγιστη διάμετρος σωματιδίων 25mm • Μέγιστη βύθιση αντλίας 10m • Θερμοκρασία νερού 40°C (max.)

145€

Κωδ.: 63547
CMDm-15

| ΚΩΔΙΚΟΣ | 63547 |
|-------------|-------------|
| ΙΣΧΥΣ | 750 W |
| ΠΑΡΟΧΗ | 18000 lt/h |
| ΜΑΝΟΜΕΤΡΙΚΟ | 14 m (max.) |
| ΣΤΟΜΙΟ | 2" |
| ΒΑΡΟΣ | 18,2 kg |

Λυμάτων, INOX με κοπήρα



- Υποβρύχια αντλία με κοπήρα για άντληση λυμάτων από αποχετεύσεις • Ανοξείδωτο σώμα αντλίας • Κοπήρας υψηλής ταχύτητας • Μέγιστη βύθιση της αντλίας 5m • Μήκος καλωδίου 6m • Μέγιστη θερμοκρασία λυμάτων 40°C.

185€

Κωδ.: 63550
KSC-1300

235€

Κωδ.: 63551
KSC-1800

| ΚΩΔΙΚΟΣ | 63550 | 63551 |
|-------------|-------------|-------------|
| ΙΣΧΥΣ | 1300 W | 1800 W |
| ΠΑΡΟΧΗ | 18000 lt/h | 24000 lt/h |
| ΜΑΝΟΜΕΤΡΙΚΟ | 12 m (max.) | 10 m (max.) |
| ΣΤΟΜΙΟ | 2" | 3" |
| ΒΑΡΟΣ | 23,8 kg | 30 kg |

Αντλίες Πηγαδιών



89€

Κωδ.: 43542
SP1000XP-4V

Νέας σχεδίασης με τέσσερις φτερωτές, καλώδιο 10m και φλοτέρ και σώμα inox

| | |
|--------------------|-----------|
| ΙΣΧΥΣ | 1000 W |
| ΠΑΡΟΧΗ | 6500 lt/h |
| ΜΑΝΟΜΕΤΡΙΚΟ | 40 m |
| ΜΕΓ. ΒΑΘΟΣ ΒΥΘΙΣΜ. | 7 m |
| ΣΤΟΜΙΟ | 1" |
| ΜΕΓ. ΣΩΜΑΤΙΔ. | 1 mm |
| ΒΑΡΟΣ | 9,8 |

INOX

129€

Κωδ.: 43591
SP1000X-4V

Ενισχυμένη αντλία βαρύτερου τύπου με τέσσερις φτερωτές, καλώδιο 10m και φλοτέρ

| | |
|--------------------|-----------|
| ΙΣΧΥΣ | 1000 W |
| ΠΑΡΟΧΗ | 6500 lt/h |
| ΜΑΝΟΜΕΤΡΙΚΟ | 40 m |
| ΜΕΓ. ΒΑΘΟΣ ΒΥΘΙΣΜ. | 7 m |
| ΣΤΟΜΙΟ | 1" |
| ΜΕΓ. ΣΩΜΑΤΙΔ. | 2,5 mm |
| ΒΑΡΟΣ | 13,5 |

INOX

165€

Κωδ.: 43594
DWP 900

Αντλία με δέκα φτερωτές, καλώδιο 20 m και πίνακα ON/OFF

| | |
|--------------------|-----------|
| ΙΣΧΥΣ | 900 W |
| ΠΑΡΟΧΗ | 4500 lt/h |
| ΜΑΝΟΜΕΤΡΙΚΟ | 60 m |
| ΜΕΓ. ΒΑΘΟΣ ΒΥΘΙΣΜ. | 16 m |
| ΣΤΟΜΙΟ | 1" |
| ΜΕΓ. ΣΩΜΑΤΙΔ. | 2 mm |

Υποβρύχιες Αντλίες



3 Λειτουργιών

1. Χαμηλού προφίλ 1mm
2. Ομβρίων Υδάτων
3. Ακαθάρτων Υδάτων



Special Promotion

400 Watt

34€

Κωδ.: 43515
MC 400E

42€

Κωδ.: 43516
MC 750E

750 Watt

| ΚΩΔΙΚΟΣ | 43515 | 43516 |
|--------------------|-------------|-------------|
| ΙΣΧΥΣ | 400 W | 750 W |
| ΠΑΡΟΧΗ | 11500 lt/h | 15900 lt/h |
| ΜΑΝΟΜΕΤΡΙΚΟ | 6,3 m | 8,5 m |
| ΜΕΓ. ΒΑΘΟΣ ΒΥΘΙΣΜ. | 7 m | 7 m |
| ΣΤΟΜΙΟ | 1" & 1" 1/4 | 1" & 1" 1/4 |
| ΜΕΓ. ΣΩΜΑΤΙΔ. | 25 mm | 30 mm |
| ΚΑΛΩΔΙΟ | 10 m | 10 m |
| ΒΑΡΟΣ | 4 kg | 5 kg |

Λάστιχα Νερού για Κήπο



(Made in Italy)

TENATEX

- 4 επιστρώσεων

| ΚΩΔΙΚΟΣ | Ø | ΜΗΚΟΣ | ΤΙΜΗ ΡΟΛΟΥ |
|---------|------|-------|------------|
| 621001 | 1/2" | 15m | 5,50 € |
| 621002 | 1/2" | 25m | 9,00 € |
| 621004 | 5/8" | 15m | 7,00 € |
| 621005 | 5/8" | 25m | 12,00 € |
| 621006 | 5/8" | 50m | 23,00 € |
| 621007 | 3/4" | 25m | 18,50 € |
| 621008 | 3/4" | 50m | 36,50 € |
| 621009 | 1" | 25m | 34,00 € |
| 621010 | 1" | 50m | 64,00 € |



(Made in Italy)

SPRING (ασύστροφος)

- 6 επιστρώσεων
- Ειδικό πλέγμα anti-torsion για να μην συστρέφεται και τσακίζει όπως οι απλοί σωλήνες

| ΚΩΔΙΚΟΣ | Ø | ΜΗΚΟΣ | ΤΙΜΗ ΡΟΛΟΥ |
|---------|------|-------|------------|
| 621011 | 1/2" | 15m | 9,50 € |
| 621012 | 1/2" | 25m | 15,50 € |
| 621013 | 1/2" | 50m | 30,00 € |
| 621014 | 5/8" | 15m | 11,50 € |
| 621015 | 5/8" | 25m | 19,00 € |
| 621016 | 5/8" | 50m | 38,00 € |
| 621017 | 3/4" | 25m | 26,00 € |
| 621019 | 1" | 25m | 45,00 € |
| 621020 | 1" | 50m | 90,00 € |

Βενζινοκινητήρες



Εκκίνηση ηλεκτρική (μίζα)



99€

Κωδικός: 23463

- Κυβισμός: 196 cm³
- Μέγιστη ισχύς: 4 kw/3600 R.P.M.
- Άξονας με σφήνα 19,05 mm
- Βάρος K: 16 kg



219€

Κωδικός: 23465

- Κυβισμός: 270 cm³
- Μέγιστη ισχύς: 5,8 kw/3600 R.P.M.
- Άξονας με σφήνα 25 mm
- Βάρος K: 25 kg

259€

Κωδικός: 23464

- Κυβισμός: 389 cm³
- Μέγιστη ισχύς: 8,2 kw / 3600 R.P.M.
- Άξονας με σφήνα 25 mm
- Βάρος (καθαρό): 31 Kg

Δεν περιλαμβάνει μπαταρία

Πετρελαιοκινητήρας



Εκκίνηση ηλεκτρική (μίζα)



459€

Κωδικός: 23461

- Κυβισμός: 438 cm³
- Μέγιστη ισχύς: 7,3 kw/3600 R.P.M.
- Άξονας με κώνο
- Βάρος K: 48 kg

Δεν περιλαμβάνει μπαταρία

Στις αναγραφόμενες τιμές συμπεριλαμβάνεται Φ.Π.Α. Για το κόστος μεταφορικών, συναρμολόγησης ή εγκατάστασης (όταν απαιτείται) αλλά και για τη διαθεσιμότητα του προϊόντος στο χώρο του καταστήματος, επικοινωνείτε μαζί τους.

149€ Κωδ.: 63734
LT-1200

Με τετράχρονο
κινητήρα 93,5cc

AVR
ΑΥΤΟΜΑΤΗ
Σταθεροποιητής Τάσης



- 850 Watt συνεχής απόδοση
- 1 πρίζα 230Volt
- Δοχείο καυσίμου 6 Lt.
- Τετράχρονος κινητήρας 93,5cc
- Έξοδος DC12V/8,3A • Βολτόμετρο
- Θερμικό προστασίας • Βάρος 26 kg

239€ Κωδ.: 63746
LT-3600

AVR
ΑΥΤΟΜΑΤΗ
Σταθεροποιητής Τάσης



- 2500 Watt συνεχής απόδοση
- 2 πρίζες 230Volt
- Δοχείο καυσίμου 15 Lt.
- Τετράχρονος κινητήρας 196cc
- Έξοδος DC12V/8,3A • Βολτόμετρο
- Θερμικό προστασίας • Βάρος 42 kg

429€ Κωδ.: 63731
LT-6500

Εκκίνηση με χειρόμυζα
(βλ. φωτο)

AVR
ΑΥΤΟΜΑΤΗ
Σταθεροποιητής Τάσης



- 5000 Watt
συνεχής
απόδοση
- 1 πρίζα 230Volt
- Δοχείο καυσίμου 25 Lt.
- Τετράχρονος κινητήρας 389cc
- Έξοδος DC12V/8,3A
- Βολτόμετρο • Θερμικό προστασίας • Βάρος 82 kg

519€ Κωδ.: 63732
LT-6500E

- Ηλεκτρική εκκίνηση
(με μίζα & μπαταρία)
- Με ρόδες & λαβές μεταφοράς

589€ Κωδ.: 63745
LT-8000

- Ηλεκτρική εκκίνηση
(με μίζα & μπαταρία)
- Με ρόδες & λαβές μεταφοράς

AVR
ΑΥΤΟΜΑΤΗ
Σταθεροποιητής Τάσης



- 6000 Watt
συνεχής απόδοση
- 2 πρίζες 230Volt
- Δοχείο καυσίμου 25 Lt.
- Τετράχρονος κινητήρας 407cc
- Έξοδος DC 12V/8,3A
- Ασφαλειοδιακόπτης
- Θερμικό προστασίας • Βάρος 89 kg

669€ Κωδ.: 63727
LT-9000

- Ηλεκτρική εκκίνηση
(με μίζα & μπαταρία)
- Με ρόδες
& λαβές
μεταφοράς

AVR
ΑΥΤΟΜΑΤΗ
Σταθεροποιητής Τάσης



- 7000 Watt
συνεχής απόδοση
- 2 πρίζες 230Volt
- Δοχείο καυσίμου 25 Lt.
- Τετράχρονος κινητήρας 439cc
- Έξοδος DC 12V/8,3A
- Ασφαλειοδιακόπτης
- Θερμικό προστασίας • Βάρος 85 kg

689€ Κωδ.: 63736
LT-9000-3

ΤΡΙΦΑΣΙΚΗ 400V

- Ηλεκτρική εκκίνηση
(με μίζα & μπαταρία)
- Με ρόδες
& λαβές
μεταφοράς

AVR
ΑΥΤΟΜΑΤΗ
Σταθεροποιητής Τάσης



- 7000 Watt συνεχής απόδοση (400V)
- 2300 Watt συνεχής απόδοση (230V)
- 1 πρίζα 230Volt / 1 πρίζα 400Volt
- Δοχείο καυσίμου 25 Lt.
- Τετράχρονος κινητήρας 439cc
- Έξοδος DC 12V/8,3A • Ασφαλειοδιακόπτης
- Θερμικό προστασίας • Βάρος 87 kg

Ηλεκτρογεννήτριες Βενζίνης Τεχν. Inverter



Χρήση γεννητριών Inverter: Οι γεννήτριες τεχνολογίας inverter της KRAFT, ενσωματώνουν ψηφιακό σύστημα ελέγχου ποιότητας του ρεύματος, που διασφαλίζει τη σταθερή τάση (Volt) και συχνότητα (Hz). Αυτό τις καθιστά κατάλληλες και ιδανικές στη παροχή υψηλής ποιότητας ρεύματος που απαιτούν πολλές ηλεκτρικές και ηλεκτρονικές συσκευές.

290€

Κωδ.: 63768
1200i

- 1000 Watt συνεχής απόδοση
- 1 πρίζα 230Volt
- Δοχείο καυσίμου 3 Lt.
- Τετράχρονος κινητήρας **60cc**
- Έξοδος DC12V/5A
- Θερμικό προστασίας DC
- 93db • Βάρος 12 kg



Φορητές Κλειστού Τύπου Χαμηλού Θορύβου

420€

Κωδ.: 63769
2000i

- 1700 Watt συνεχής απόδοση
- 2 πρίζες 230Volt
- Δοχείο καυσίμου 4 Lt.
- Τετράχρονος κινητήρας **99cc**
- Έξοδος DC12V/5A
- Θερμικό προστασίας DC
- 93db • Βάρος 18 kg

359€

Κωδ.: 63758
ΥΚ 3200i

- 3200 Watt συνεχής απόδοση
- 2 πρίζες 230Volt
- Δοχείο καυσίμου 15 Lt.
- Τετράχρονος κινητήρας **196cc**
- Έξοδος DC12V/5A
- Βολτόμετρο
- Θερμικό προστασίας
- Βάρος 51 kg

Ανοιχτού Τύπου



Ηλεκτρογεννήτριες Πετρελαίου



980€

Κωδ.: 63775
WS 7500-1

AVR
AUTOMATIC
Σταθεροποιητής Τάσης

Μονοφασική με μίζα & μπαταρία

- 5000 Watt συνεχής απόδοση
- 2 πρίζες 230Volt
- Δοχείο καυσίμου 15 Lt.
- Κινητήρας **438cc**
- Έξοδος DC12V/8,3A
- Ασφαλειοδιακόπτης
- Βάρος 110 kg



Σε τροχήλατο πλαίσιο **Ανοιχτού Τύπου**

1.090€

Κωδ.: 63773
WS 8500-1

Μονοφασική με μίζα & μπαταρία

- 6500 Watt συνεχής απόδοση
- 2 πρίζες 230Volt
- Δοχείο καυσίμου 15 Lt.
- Κινητήρας **498cc**
- Έξοδος DC12V/8,3A
- Ασφαλειοδιακόπτης
- Βάρος 115 kg



Σε τροχήλατο πλαίσιο **Ανοιχτού Τύπου**

Μονοφασικές με μίζα, μπαταρία & αυτόματο μεταγωγικό πίνακα

AVR
AUTOMATIC
Σταθεροποιητής Τάσης



| ΚΩΔΙΚΟΣ | 63770 | 63776 |
|---------------------|---------------|---------------|
| ΤΥΠΟΣ | WS 7500L-1 | WS 8500L-1 |
| ΣΥΝΕΧΗΣ ΑΠΟΔΟΣΗ | 5000 Watt | 6500 Watt |
| ΡΕΥΜΑΤΟΔΟΤΕΣ | AC 2x230 V | 2x230 V |
| | DC 12V/8,3A | 12V/8,3A |
| ΔΟΧΕΙΟ ΚΑΥΣΙΜΟΥ | 15 Lt. | 15 Lt. |
| ΚΙΝΗΤΗΡΑΣ | 438 cc | 498 cc |
| ΑΣΦΑΛΕΙΑ ΠΡΟΣΤΑΣΙΑΣ | Ασφαλ/πης | Ασφαλ/πης |
| ΒΑΡΟΣ | 171 kg | 181 kg |
| ΤΙΜΗ | 1.230€ | 1.340€ |

Σε τροχήλατο πλαίσιο **Κλειστού Τύπου**

1.490€

Κωδ.: 63772
WS 8500L-3

Τριφασική με μίζα, μπαταρία & αυτόματο μεταγωγικό πίνακα

- 6000 Watt συνεχής απόδοση (400V)
- 2000 Watt συνεχής απόδοση (230V)
- 1 πρίζα 230Volt + 1 πρίζα 240Volt
- Δοχείο καυσίμου 15 Lt.
- Κινητήρας **498cc**
- Έξοδος DC12V/8,3A
- Ασφαλειοδιακόπτης
- Βάρος 176 kg

AVR
AUTOMATIC
Σταθεροποιητής Τάσης



Σε τροχήλατο πλαίσιο **Κλειστού Τύπου**

Με ηλεκτρονικό πίνακα ελέγχου που παρέχει: **1.** προστασία από διαφθοροποίηση τάσης σε περίπτωση ανισοκατανόμησης φορτίων ή βλάβης του AVR **2.** τη διακοπή λειτουργίας όταν η συχνότητα δεν είναι η σωστή **3.** ακριβή ρύθμιση των Ampr λειτουργίας και άμεση διακοπή σε περίπτωση υπερφόρτωσης **4.** τη διακοπή λειτουργίας σε περίπτωση αδυναμίας παροχής σωστού ρεύματος φόρτισης της μπαταρίας

Φορτιστές Μπαταριών Κατάλληλοι για μπαταρίες μολύβδου



max. 6Amp

max. 20Amp

max. 27Amp

NEO

NEO

| ΚΩΔΙΚΟΣ | 65638 | 65636 | 65679 |
|-----------------------------|-------------|------------------|-------------------|
| ΤΥΠΟΣ | CG-1106S | DFC-20P | CT-30 |
| ΤΑΣΗ ΦΟΡΤΙΣΗΣ (V) | 6/12 | 12/24 | 12/24 |
| ΙΣΧΥΣ (Watt) | 100 | 450 | 450 |
| ΡΕΥΜΑ ΦΟΡΤ. (A) | 6 | 20 | 27 |
| ΡΕΥΜΑ ΦΟΡΤ. EN 60335 (A) | 4 | 8(12V) / 12(24V) | 15(12V) / 13(24V) |
| ΦΟΡΤΙΣΗ ΜΠΑΤ. ΧΩΡΗΤ. (Ah) | 50 | 100 | 30-220 |
| ΔΙΑΣΤΑΣΕΙΣ (Π x Μ x Υ) (cm) | 17.5x9.5x19 | 24x21x21 | 29x25.5x23 |
| ΒΑΡΟΣ (kg) | 1.7 | 5.7 | 6 |
| ΤΙΜΗ | 25€ | 45€ | 65€ |

Φορτιστές - Εκκινητές Μπαταριών Κατάλληλοι για μπαταρίες μολύβδου



| ΚΩΔΙΚΟΣ | 65639 | 65635 | 65615 |
|-------------------------------|--------------|-------------|-------------|
| ΤΥΠΟΣ | CT-70S | CF-400 | CF-600 |
| ΤΑΣΗ ΦΟΡΤΙΣΗΣ / ΕΚΚΙΝΗΣΗΣ (V) | 12/24 | 12/24 | 12/24 |
| ΙΣΧΥΣ (Watt) | 1300 | 1100 | 1500 |
| ΡΕΥΜΑ ΦΟΡΤΙΣΗΣ (A) | 38 | 35 | 45 |
| ΡΕΥΜΑ ΕΚΚΙΝΗΣΗΣ (A) (12V/24V) | 200 | 300 | 500 |
| ΦΟΡΤΙΣΗ ΜΠΑΤΑΡΙΑΣ ΧΩΡΗΤ. (Ah) | 500 | 450 | 750 |
| ΔΙΑΣΤΑΣΕΙΣ (Π x Μ x Υ) (cm) | 31.5x31.5x26 | 31x26x60 | 32x28x69 |
| ΒΑΡΟΣ (kg) | 9.5 | 19 | 22 |
| ΤΙΜΗ | 109€ | 159€ | 199€ |

Αυτόματοι Ηλεκτρονικοί Φορτιστές Μπαταριών



Ηλεκτρονικοί φορτιστές με ενσωματωμένο μικροεπεξεργαστή διάγνωσης των αναγκών της μπαταρίας και επιλογή του κατάλληλου τρόπου - σταδίου φόρτισης ανάλογα με τις ανάγκες της. Έχουν τη δυνατότητα να επαναφέρουν μπαταρίες με χαμηλό φορτίο, να κάνουν αποθείωση στοιχείων μπαταρίας, να συντηρούν μπαταρίες σε πλήρη φόρτιση για όσο διάστημα δεν χρησιμοποιούνται. Κατάλληλοι για φόρτιση και συντήρηση όλων των τύπων μπαταριών, συμπεριλαμβανομένων των μπαταριών μολύβδου-οξέος, WET, GEL, AGM, VRLA

max. 2Amp

29€ Κωδ.: 60121



- Με μικροεπεξεργαστή 3 σταδίων
- Για μπαταρίες 12V
- Ρεύμα φόρτισης 2A
- Για φόρτιση μπαταριών έως 50 Ah.max.
- Βάρος: 560 gr.

Συνοδεύεται με: βύσμα αλλαγής, δυνατές τσιμπίδες, βύσμα αναπτήρα αυτοκινήτου, δακτύλιους θερματικών επαφών

max. 4Amp

49€ Κωδ.: 60122



- Με μικροεπεξεργαστή 9 σταδίων
- Για μπαταρίες 6V ή 12V
- Ρεύμα φόρτισης 1A ή 4A
- Για φόρτιση μπαταριών έως 80 Ah.max
- Βάρος: 685 gr.

Συνοδεύεται με: βύσμα αλλαγής, δυνατές τσιμπίδες, βύσμα αναπτήρα αυτοκινήτου, δακτύλιους θερματικών επαφών

max. 8Amp

75€ Κωδ.: 60123



- Με μικροεπεξεργαστή 9 σταδίων
- Για μπαταρίες 12V
- Ρεύμα φόρτισης 2A ή 8A
- Για φόρτιση μπαταριών έως 160 Ah.max
- Βάρος: 1060 gr.

Συνοδεύεται με: βύσμα αλλαγής, δυνατές τσιμπίδες, βύσμα αναπτήρα αυτοκινήτου, δακτύλιους θερματικών επαφών, θύρα αναπτήρα αυτοκινήτου



Χρήσιμο εργαλείο που μπορεί να χρησιμοποιηθεί:

- ✓ για την εκκίνηση του αυτοκινήτου σας όταν ξεμείνετε από μπαταρία
- ✓ ως εφεδρική μπαταρία και εναλλακτική πηγή ενέργειας των smartphones, MP3/MP4, tablets, laptops, 12V ηλεκτρικών συσκευών
- ✓ ως φακός τριών τύπων: απλός φακός, φλας, S.O.S. Απαραίτητο στην οδήγηση, κάμπινγκ, ορειβασία, ποδηλασία, στο σκάφος, κ.λπ.
- Τιμπίδες χαλκού (Smart cables) για τη σύνδεση με μπαταρία αυτοκινήτου με προστασία από αναστροφή πολικότητα, βραχυκύκλωμα, υπερθέρμανση
- 4 σε 1 USB καλώδιο
- Φορτιστής ανάτπορα αυτοκινήτου
- Φορτιστής για φόρτιση από δίκτυο



12V
12000mAh
Li-Po



75€

Κωδ.:
60114

12V
15000mAh
Li-Po



85€

Κωδ.:
60113

| ΚΩΔΙΚΟΣ | 60114 | 60113 |
|-------------------------|---|--|
| ΡΕΥΜΑ ΕΙΣΟΔΟΥ | (5V - 2A), (19V - 3.5A) | (5V - 4A), (12V - 12A) (19V - 3.5A) |
| ΡΕΥΜΑ ΕΚΚΙΝΗΣΗΣ | 200A | 300A |
| ΣΤΙΓΜΙΑΙΟ ΡΕΥΜΑ | 400A | 600A |
| ΧΩΡΗΤΙΚΟΤΗΤΑ ΜΠΑΤΑΡΙΑΣ | 12000mAh | 15000mAh |
| ΤΥΠΟΣ ΜΠΑΤΑΡΙΑΣ | Li-Po | Li-Po |
| ΧΡΟΝ. ΠΛΗΡΟΥΣ ΦΟΡΤΙΣΗΣ | ≈ 4 h | ≈ 5 h |
| ΡΕΥΜΑ ΕΙΣΟΔΟΥ | 12V / 1A, 5V / 1A | 14V / 1A |
| ΔΙΑΡΚΕΙΑ ΖΩΗΣ ΜΠΑΤΑΡΙΑΣ | >1000 κύκλους | >1000 κύκλους |
| ΘΕΡΜΟΚΡΑΣΙΑ ΛΕΙΤΟΥΡΓΙΑΣ | -20°C - 60°C | -20°C - 60°C |
| ΠΡΟΣΤΑΣΙΑ | Έναντι βραχυκυκλώματος & υπερφόρτωση | Έναντι βραχυκυκλώματος & υπερφόρτωση |
| ΔΙΑΣΤΑΣΕΙΣ | 190 x 80 x 37 mm | 165 x 80 x 38 mm |
| ΒΑΡΟΣ | 555 gr | 476 gr |
| ΚΑΤΑΜΗΛΟ ΓΙΑ ΕΚΚΙΝΗΣΗ | 12V μπαταριών Βενζινοκίνητων οχημάτων & Diesel (≤ 3 λίτρων) | 12V μπαταριών Βενζινοκίνητων οχημάτων & Diesel (≤ 5 λίτρων) |
| ΚΑΤΑΜΗΛΟ ΓΙΑ ΦΟΡΤΙΣΗ | Smartphone PSP, MP3./MP4 Tablets | Smartphone PSP, MP3./MP4 Tablets Φορητά ψυγεία/συσκευές 12V Laptops (19V/3.5A) |

Πλυστικά Μηχανήματα Υψηλής Πίεσης

LAVOR

85€ Κωδ.: 605006
Fast Plus130

1800 Watt
130 Bar



ΙΣΧΥΣ 1800 W
ΠΙΕΣΗ max. 130 bar
ΠΑΡΟΧΗ 420 lt/h
ΒΑΡΟΣ (Κ/Μ) 7/9 kg

119€ Κωδ.: 605011
SPACE 150

2100 Watt
150 Bar



ΙΣΧΥΣ 2100 W
ΠΙΕΣΗ max. 150 bar
ΠΑΡΟΧΗ 450 lt/h
ΒΑΡΟΣ (Κ/Μ) 10/12kg

179€ Κωδ.: 605009
SPACE 180

2500 Watt
180 Bar



ΙΣΧΥΣ 2500 W
ΠΙΕΣΗ max. 180 bar
ΠΑΡΟΧΗ 510 lt/h
ΒΑΡΟΣ 11,5 kg

- Με ενσωματωμένο δοχείο απορρυπαντικού
- Ανέμη σωλήνα
- Πλούσιος εξοπλισμός

Πλυστικά Μηχανήματα Υψηλής Πίεσης

BÜLLE
MACHINERY - TOOLS

99€ Κωδικός: 605201

1800 Watt
140 Bar



- Σύστημα αυτόματης έναρξης - παύσης λειτουργίας (A.S.S.)
- Με ενσωματωμένο δοχείο απορρυπαντικού
- Με 2 αυλούς και σταθερή βούρτσα



ΙΣΧΥΣ 1800 W
ΠΙΕΣΗ max. 140 bar
ΠΑΡΟΧΗ 420 lt/h
ΒΑΡΟΣ (Κ/Μ) 8/10 kg

159€ Κωδικός: 605202

2200 Watt
170 Bar



- Σύστημα αυτόματης έναρξης - παύσης λειτουργίας (A.S.S.)
- Με ενσωματωμένο δοχείο απορρυπαντικού
- Ανέμη σωλήνα
- Με 2 αυλούς και σταθερή βούρτσα



ΙΣΧΥΣ 2200 W
ΠΙΕΣΗ max. 170 bar
ΠΑΡΟΧΗ 450 lt/h
ΒΑΡΟΣ (Κ/Μ) 12/15 kg

219€ Κωδικός: 605203

2500 Watt
195 Bar



INDUCTION MOTOR



- Ενισχυμένο μοτέρ τύπου Induction συνεχούς λειτουργίας
- Σύστημα αυτόματης έναρξης - παύσης λειτουργίας (A.S.S.)
- Με ενσωματωμένο δοχείο απορρυπαντικού
- Ανέμη σωλήνα
- Με 2 αυλούς και σταθερή βούρτσα



ΙΣΧΥΣ 2500 W
ΠΙΕΣΗ max. 195 bar
ΠΑΡΟΧΗ 468 lt/h
ΒΑΡΟΣ (Κ/Μ) 22/25 kg

Πλυστικά Μηχανήματα Υψηλής Πίεσης

570€ Κωδικός: 605204

3700 Watt
200 Bar

BÜLLE
MACHINERY - TOOLS

ΓΙΑ ΕΠΑΓΓΕΛΜΑΤΙΚΗ ΧΡΗΣΗ

230V (μονοφασικό)

- Μονοφασικό υδροπλυστικό υψηλής πίεσης με τριεμβολική αντλία, με μπροστινή κεφαλή, ρυθμιστή πίεσης και ενσωματωμένη βαλβίδα by-pass
- Ισχυρό μονοφασικό μοτέρ αλουμινίου τύπου Induction
- Στιβαρή τροχήλατη κατασκευή
- Με πλήρη εξοπλισμό: επαγγελματικό πιστόλι με σκανδάλη ασφαλείας, σωλήνα υψηλής πίεσης 8 μέτρων, σωλήνα αναρρόφησης απορρυπαντικού, ακροφύσια (0°, 25°, 40°, απορρυπαντικού), ακροφύσιο σύνδεσης νερού, φίλτρο εισαγωγής νερού

INDUCTION MOTOR

| | |
|-------------|----------|
| ΙΣΧΥΣ | 3700 W |
| ΤΑΣΗ | 230 V |
| ΠΙΕΣΗ max. | 200 bar |
| ΠΑΡΟΧΗ | 420 lt/h |
| ΒΑΡΟΣ (Κ/Μ) | 57/59 kg |



1.250€ Κωδικός: 605052

7500 Watt
200 Bar

LAVOR

ΓΙΑ ΕΠΑΓΓΕΛΜΑΤΙΚΗ ΧΡΗΣΗ

400V (τριφασικό)

TS Χαμηλής τάσης σύστημα Total Stop

CRANKSHAFT Τριεμβολική αντλία με κεραμικά έμβολα

Τετραπολικό υδρόψυκτο μοτέρ 1450 στροφών με θερμική προστασία

- Με ανέμη σωλήνα 10 μέτρων

| | |
|------------|-----------|
| ΙΣΧΥΣ | 7500 W |
| ΤΑΣΗ | 400 V |
| ΠΙΕΣΗ max. | 200 bar |
| ΠΑΡΟΧΗ | 1000 lt/h |
| ΒΑΡΟΣ | 44 kg |



Πλυστικά Μηχανήματα Ζεστού Νερού

LAVOR

1.590€ Κωδ.: 40264
NPX 1211XP

3200 Watt
120 Bar

230V (μονοφασικό)

TS Χαμηλής τάσης σύστημα Total Stop

CRANKSHAFT Τριεμβολική αντλία με κεραμικά έμβολα

- ✓ Δοχείο απορρυπαντικού 3 Lt.
- ✓ Συνοδεύεται με αυλό και σωλήνα υψηλής πίεσης 10mt

| | |
|--------------|-------------|
| ΙΣΧΥΣ | 3200 W |
| ΤΑΣΗ | 230 VOLT |
| ΠΙΕΣΗ | 120 bar |
| ΠΑΡΟΧΗ | 660 lt/h |
| ΔΙΑΣΤ. ΣΥΣΚ. | 111x70x97cm |
| ΒΑΡΟΣ | 97 kg |



1.900€ Κωδ.: 40278
LKX 1515P

5500 Watt
150 Bar

400V (τριφασικό)

- ✓ Υδρόψυκτο τετραπολικό μοτέρ

TS Χαμηλής τάσης σύστημα Total Stop

CRANKSHAFT Τριεμβολική αντλία με κεραμικά έμβολα

Τετραπολικό υδρόψυκτο μοτέρ 1450 στροφών με θερμική προστασία

- ✓ Θερμοστάτης ανοξειδωτού αισθητήρα
- ✓ Δοχείο απορρυπαντικού
- ✓ Στιβαρό μεταλλικό σασί
- ✓ Συνοδεύεται με αυλό και σωλήνα υψηλής πίεσης 10mt.

| | |
|--------------|-------------|
| ΙΣΧΥΣ | 5500 W |
| ΤΑΣΗ | 400 VOLT |
| ΠΙΕΣΗ | 150 bar |
| ΠΑΡΟΧΗ | 900 lt/h |
| ΔΙΑΣΤ. ΣΥΣΚ. | 111x70x97cm |
| ΒΑΡΟΣ | 125 kg |



Στις αναγραφόμενες τιμές συμπεριλαμβάνεται Φ.Π.Α. Για το κόστος μεταφορικών, συναρμολόγησης ή εγκατάστασης (όταν απαιτείται) αλλά και για τη διαθεσιμότητα του προϊόντος στο χώρο του καταστήματος, επικοινωνείτε μαζί τους.

Αεροσυμπιεστές Μονομπλόκ OILFREE



69€

Κωδ.: 602035

1,5 HP

Αεροσυμπιεστής φορητός μικρού όγκου και βάρους, χωρίς αεροφυλάκιο, κεφαλή OIL FREE (χωρίς λάδι), brush motor, συνεχούς ροής κατάλληλος για ελαφρές ερασιτεχνικές χρήσεις μικρής διάρκειας. Συνδεύεται με σωλήνα 3m, αερόμετρο και σετ ακροφυσίων φουσκώματος.

- Ισχύς: 1,5 HP (1,1kW)
- 180 Lt/min
- Πίεση: 8 bar • Στροφές: 3750rpm
- Θόρυβος: 96 dB
- Διαστάσεις συσκ.: 45x14.5x34.8 cm
- Βάρος: 5,5 kg



1,5 HP / 6 Lt.

89€

Κωδ.: 602036

Αεροσυμπιεστής φορητός με αεροφυλάκιο 6Lt., κεφαλή OIL FREE (χωρίς λάδι), brush motor, κατάλληλος για ελαφρές ερασιτεχνικές χρήσεις μικρής διάρκειας.

- Αεροφυλάκιο 6 Lt.
- Ιπποδύναμη: 1,5 HP • 180 Lt/min
- Πίεση: 8 bar • Στροφές: 3450rpm
- Θόρυβος: 96 dB
- Διαστάσεις συσκ.: 39.5x37x34 cm
- Βάρος: 10 kg



2 HP / 24 Lt.

Αεροσυμπιεστής τροχήλατος με αεροφυλάκιο 24Lt., κεφαλή OIL FREE (χωρίς λάδι), induction motor, κατάλληλος για ερασιτεχνικές και ορισμένες ημιαγγελματικές χρήσεις.

115€

Κωδ.: 40148

24Lt.

- Αεροφυλάκιο 24 Lt.
- Ιπποδύναμη: 2 HP • 193 Lt/min
- Πίεση: 8 bar • Στροφές: 2850rpm
- Θόρυβος: 90 dB
- Διαστάσεις: 58.5x27.5x62 cm
- Βάρος: 23 kg



SILENT 0,75 HP/24 Lt. και 2HP/50Lt.

Αεροσυμπιεστές με μοτέρ SILENT (μειωμένης στάθμης θορύβου <70dB(A)) και κεφαλή OIL FREE (χωρίς λάδι). Κατάλληλοι για εφαρμογές σε χώρους που απαιτείται αισθητά μειωμένος θόρυβος.

| ΚΩΔΙΚΟΣ | 40145 | 40149 |
|-----------|-------------|-------------|
| ΑΕΡΟΦΥΛ. | 24 Lt. | 50 Lt. |
| HP | 0,75 | 2 |
| Lt./min | 110 | 200 |
| Bar | 7 | 7 |
| dB | <70 | <70 |
| Kg | 20 | 34 |
| ΜxΠxΥ(cm) | 58x26x59 | 59x29x63 |
| TIMH | 139€ | 249€ |



Αεροσυμπιεστές Μονομπλόκ Λαδιού



Οι αεροσυμπιεστές της κατηγορίας αυτής έχουν ελαιολίπανη κεφαλή, μοτέρ induction και είναι κατάλληλοι τόσο για ερασιτεχνικές όσο και για ορισμένες επαγγελματικές εφαρμογές (ανάλογα με το μοντέλο και την εφαρμογή.)

2 HP (1,5 kW)

119€

Κωδ.: 40141
EM 24/2

24Lt.

155€

Κωδ.: 40140
EM 50/2

50Lt.

| | 24Lt. | 50Lt. |
|-----------|-------------|----------|
| Lt./min | | 206 |
| Bar | 8 / 116 psi | |
| ΜxΠxΥ(cm) | 62x36x64 | 77x33x73 |
| Kg | 28 | 38 |



2.5 HP (1,88 kW)

135€

Κωδ.: 40137
TM 24/2.5

24Lt.

169€

Κωδ.: 40138
TM 50/2.5

50Lt.

| | 24Lt. | 50Lt. |
|-----------|-------------|----------|
| Lt./min | | 250 |
| Bar | 8 / 116 psi | |
| ΜxΠxΥ(cm) | 60x28x62 | 76x34x71 |
| Kg | 29 | 39 |



3 HP (2,25 kW)

Μονομπλόκ ελαιολίπαντος αεροσυμπιεστής 3HP με δικύλινδρο κεφαλή τύπου V μεγάλης παροχής αέρα και με αεροφυλάκιο 50 Lt.

239€

Κωδ.: 40146
TM 50/3

50Lt.

- Αεροφυλάκιο 50 Lt.
- Ιπποδύναμη: 3 HP (2,25 kW)
- 412 Lt/min
- Πίεση: 8 bar / 116 psi
- Διαστάσεις: 77 x 38 x 74 cm
- Βάρος: 44 kg



Μονομπλόκ ελαιολίπαντος αεροσυμπιεστής 3HP με δικύλινδρο κεφαλή τύπου V μεγάλης παροχής αέρα και με αεροφυλάκιο 100 Lt.

279€

Κωδ.: 40139
TM 100/3

100Lt.

- Αεροφυλάκιο 100 Lt.
- Ιπποδύναμη: 3 HP (2,25 kW)
- 412 Lt/min
- Πίεση: 8 bar / 116 psi
- Διαστάσεις: 108 x 38 x 80 cm • Βάρος: 55 kg



Επαγγελματικοί Αεροσυμπιεστές με ιμάντα



Οι αεροσυμπιεστές με ιμάντα προορίζονται αποκλειστικά για επαγγελματική χρήση, έχουν δικύλινδη ελαιολίπανη κεφαλή, λειτουργούν σε χαμηλές στροφές, ψύχονται καλύτερα, έχουν λιγότερες φθορές και επομένως είναι οι πλέον κατάλληλοι και ανθεκτικοί σε επαγγελματικές εφαρμογές.

50Lt. **329€**
Κωδ.: 40147
ZA65-50

100Lt. **359€**
Κωδ.: 40144
ZA65-100

| | 40147 | 40144 |
|-----------|-------------------------|-----------|
| Κεφαλή | ZA65 | ZA65 |
| Lt./min | 250 | |
| Hp | 3 (2,25 kW) Μονοφασικός | |
| Bar | 8 / 116 psi | |
| ΜxΠxΥ(cm) | 95x40x72 | 108x42x79 |
| Kg | 50 | 62 |

200Lt. **559€**
Κωδ.: 602040
DH-30200/10

240Volt
Μονοφασικός 3HP

- Αεροφυλάκιο 200 Lt.
- Κεφαλή: DH2065
- Ιπποδύναμη: 3 HP (2,25 kW) Μονοφασικός
- 354 Lt/min • Πίεση: 10 bar / 145 psi
- Διαστάσεις: 140 x 56 x 25 cm • Βάρος: 130 kg

270Lt. **689€**
Κωδ.: 602003
N3-270C-3M

240Volt
Μονοφασικός 3HP

- Αεροφυλάκιο 270 Lt. • Κεφαλή: N3 (A60)
- Ιπποδύναμη: 3 HP (2,25 kW) Μονοφασικός
- 315 Lt/min • Πίεση: 10 bar / 145 psi
- Διαστάσεις: 155 x 57 x 112 cm • Βάρος: 108 kg

270Lt. **879€**
Κωδ.: 602004
N4-270C-4T

400Volt
Τριφασικός 4HP

- Αεροφυλάκιο 270 Lt. • Κεφαλή: N4 (A80)
- Ιπποδύναμη: 4 HP (3,0 kW) Τριφασικός
- 541 Lt/min • Πίεση: 10 bar / 145 psi
- Διαστάσεις: 155 x 57 x 112 cm • Βάρος: 116 kg

500Lt. **1.370€**
Κωδ.: 602012
N5-500F-5T

400Volt
Τριφασικός 5,5HP

- Αεροφυλάκιο 500 Lt.
- Κεφαλή: N5
- Ιπποδύναμη: 5,5 HP (4 kW) Τριφασικός
- 606 Lt/min • Πίεση: 11 bar / 159 psi
- Διαστάσεις: 155 x 57 x 120 cm • Βάρος: 206 kg

500Lt. **1.520€**
Κωδ.: 602013
N6-500F-7.5T

400Volt
Τριφασικός 7,5HP

- Αεροφυλάκιο 500 Lt.
- Κεφαλή: N6
- Ιπποδύναμη: 7,5 HP (5,5 kW) Τριφασικός
- 798 Lt/min • Πίεση: 11 bar / 159 psi
- Διαστάσεις: 203 x 68 x 131 cm • Βάρος: 213 kg

Σημ.: Για τη σύνδεση των αεροσυμπιεστών 500Lt. συμβουλευτείτε το κατάστημα πώλησης

Στις αναγραφόμενες τιμές συμπεριλαμβάνεται Φ.Π.Α. Για το κόστος μεταφορικών, συναρμολόγησης ή εγκατάστασης (όταν απαιτείται) αλλά και για τη διαθεσιμότητα του προϊόντος στο χώρο του καταστήματος, επικοινωνείτε μαζί τους.

Εργαλεία Αέρος Professional Line

BÜLLE
MACHINERY - TOOLS

ΑΕΡΟΚΛΕΙΔΟ 1/2" "ΜΙΚΡΟΥ ΜΗΚΟΥΣ"
PROFESSIONAL (HD)
ΔΙΠΛΟ ΣΦΥΡΙ
COMPOSITE

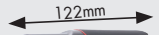

119€ Κωδ.: 47845

- Ροπή Βιδ./Ξεβ.: 97/140kgm
- Σώμα: Composite
- Βάρος: 1,27 kg



ΑΕΡΟΚΛΕΙΔΟ 1/2" PROFESSIONAL (HD)
ΔΙΠΛΟ ΣΦΥΡΙ

89€

Κωδ.: 47881

- Ροπή Βιδ./Ξεβ.: 69/76 kgm
- Σώμα: Αλουμινίου
- Βάρος: 2,7 kg



ΑΕΡΟΚΛΕΙΔΟ 1/2" PROFESSIONAL (HD)
ΔΙΠΛΟ ΣΦΥΡΙ
COMPOSITE

119€

Κωδ.: 47879

- Ροπή Βιδ./Ξεβ.: 70/80kgm
- Σώμα: Composite
- Βάρος: 2,1 kg



ΑΕΡΟΚΛΕΙΔΟ 1/2" PROFESSIONAL (HD)
ΔΙΠΛΟ ΣΦΥΡΙ
COMPOSITE

149€

Κωδ.: 47843

- Ροπή Βιδ./Ξεβ.: 111/175kgm
- Σώμα: Composite
- Βάρος: 1,91 kg



ΑΕΡΟΚΛΕΙΔΟ 3/4" PROFESSIONAL (HD)
ΔΙΠΛΟ ΣΦΥΡΙ

189€

Κωδ.: 47882

- Ροπή Βιδ./Ξεβ.: 99/120 kgm
- Σώμα: Αλουμινίου
- Βάρος: 4,8 kg



ΑΕΡΟΚΛΕΙΔΟ 3/4" PROFESSIONAL (HD)
ΔΙΠΛΟ ΣΦΥΡΙ
COMPOSITE

259€

Κωδ.: 47880

- Ροπή Βιδ./Ξεβ.: 140/160 kgm
- Σώμα: Composite
- Βάρος: 4,3 kg



ΑΕΡΟΚΛΕΙΔΟ 3/4" PROFESSIONAL (HD)
ΔΙΠΛΟ ΣΦΥΡΙ
COMPOSITE

319€

Κωδ.: 47844

- Ροπή Βιδ.: 207 kgm
- Σώμα: Composite
- Βάρος: 3,44 kg



ΑΕΡΟΚΛΕΙΔΟ 1" PROFESSIONAL (HD)
ΔΙΠΛΟ ΣΦΥΡΙ

490€

Κωδ.: 47827

- Ροπή Βιδ./Ξεβ.: 310/345 kgm
- Βάρος: 9,9 kg



ΑΕΡΟΚΛΕΙΔΟ 1"
ΜΑΚΡΥΣ ΑΞΟΝΑΣ

1"

399€

Κωδ.: 47878

- Ροπή max.: 290/320 kgm
- Βάρος: 16,1 kg



ΑΕΡΟΚΛΕΙΔΟ 1" ΜΑΚΡΥΣ ΑΞΟΝΑΣ
PROFESSIONAL (HD)
ΔΙΠΛΟ ΣΦΥΡΙ
1"

599€

Κωδ.: 47828

- Ροπή max.: 346 kgm
- Βάρος: 10,8 kg



ΚΑΣΤΑΝΙΑ ΑΕΡΟΣ 1/2"

40€

Κωδ.: 42720

- Ροπή: 6,0 kgm
- Μήκος 255 mm
- Βάρος 1,2 kg



ΚΑΣΤΑΝΙΑ ΑΕΡΟΣ 1/2"
(ΚΑΣΕΤΙΝΑ)

52€

Κωδ.: 42721

- Περιέχει:
1 αεροκρίδο
και 5 κοπίδια
διαφόρων
τύπων 180 mm



ΣΕΓΑ ΑΕΡΟΣ



77€

Κωδ.: 42761

- Κοπή: 1,5 mm
- Μήκος 235 mm
- Βάρος 0,6 kg

ΠΡΙΣΙΝΑΔΟΡΟΣ
ΑΕΡΟΣ

80€

Κωδ.: 42763

- ΜΠΕΚ:
2,4 - 3,2 - 4 - 4,8



ΑΕΡΟΤΡΟΧΟΣ ΦΛΕΞΙΜΠΑ
ΕΝΙΣΧΥΜΕΝΟΣ
ΤΥΠΟΣ

32€

Κωδ.: 42751

- Στροφές 22000 r.p.m.
- Μήκος 172 mm
- Βάρος 0,5 kg



ΑΕΡΟΤΡΟΧΟΣ ΦΛΕΞΙΜΠΑ
ΚΑΣΕΤΙΝΑ
ΕΝΙΣΧΥΜΕΝΟΣ
ΤΥΠΟΣ

44€

Κωδ.: 42755

- Περιέχει: 1 αεροτροχό, 10 τροχούς
διάφορους, Τσοκ: 3 και 6 mm



ΠΕΡΙΣΤΡΟΦΙΚΟ - ΕΚΚΕΝΤΡΟ
ΑΠΟΡΡΟΦΗΤΙΚΟ ΑΕΡΟΤΡΙΒΕΙΟ 6"
PROFESSIONAL (HD) COMPOSITE

119€

Κωδ.: 47841

- Στροφές 12000 r.p.m.
- Εκκεντρο 5 mm
- Μήκος 146 mm
- Βάρος 0,6 kg



ΑΕΡΟΤΡΟΧΟΣ ΓΩΝΙΑΚΟΣ 5"

99€

Κωδ.: 42740

- Στροφές 11000 r.p.m.
- Μήκος 235 mm
- Κατανάλωση 230 Lt/min
- Πίεση 6 bar
- Βάρος 1,8 kg



ΔΡΑΠΑΝΟΚΑΤΣΑΒΙΔΟ 1/2"
COMPOSITE

79€

Κωδ.: 47832

- Στροφές 800 r.p.m.
- Μήκος 230 mm
- Βάρος 1,3 kg



ΑΕΡΟΚΑΤΣΑΒΙΔΟ 1/4"
COMPOSITE

85€

Κωδ.: 47838

- Στροφές 1800 r.p.m.
- Τσοκ 6 mm
- Κατανάλωση 113 Lt/min
- Πίεση 6,2 bar
- Βάρος 1,1 kg



Εργαλεία Αέρος DIY Line

BÜLLE
MACHINERY - TOOLS

ΑΕΡΟΚΛΕΙΔΟ 1/2"



39€

Κωδ.: 47873

- Ροπή Βιδώματος: 31,8 kgm
- Σώμα: Αλουμινίου
- Βάρος: 2 kg

ΚΑΣΤΑΝΙΑ ΑΕΡΟΣ 1/2"



35€

Κωδ.: 47874

- Ροπή: 6,9 kgm
- Μήκος 265 mm
- Βάρος 1,2 kg

ΑΕΡΟΤΡΟΧΟΣ ΦΛΕΞΙΜΠΑ



22€

Κωδ.: 47877

- Στροφές: 25000 R.P.M.
- Μήκος 157 mm
- Βάρος 0,4 kg

ΤΡΙΒΕΙΟ ΕΚΚΕΝΤΡΟ 6"



39€

Κωδ.: 47876

- Στροφές: 10000 R.P.M
- Βάρος 1,1 kg

ΑΕΡΟΔΡΑΠΑΝΟ 3/8"



35€

Κωδ.: 47875

- Στροφές: 1800 R.P.M.
- Μήκος 165 mm
- Βάρος 1,1 kg

ΔΙΧΑΛΟ ΤΥΠΟΥ 80

33€ Κωδ.: 47850
ΤΥΠΟΣ 80/16



- Δίχαλο τύπου 80 μήκους 6-16 mm
- Βάρος εργαλείου 0,75 kg

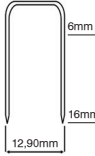

39€ Κωδ.: 47866
ΤΥΠΟΣ 80/25



- Δίχαλο τύπου 80 μήκους 10-25 mm
- Βάρος εργαλείου 1,2 kg



ΔΙΧΑΛΟ ΤΥΠΟΥ 90

39€ Κωδ.: 47853
ΤΥΠΟΣ 90/25



- Δίχαλο τύπου 90 μήκους 10-25mm
- Βάρος εργαλείου 1,2 kg

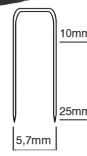

42€ Κωδ.: 47852
ΤΥΠΟΣ 90/40



- Δίχαλο τύπου 90 μήκους 10-40mm
- Βάρος εργαλείου 1,28 kg

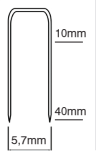

ΔΙΧΑΛΟ ΤΥΠΟΥ 92

55€ Κωδ.: 47867
ΤΥΠΟΣ 92/40



- Δίχαλο τύπου 92 μήκους 16-40mm
- Βάρος εργαλείου 1,6kg

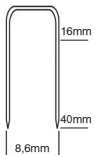

ΔΙΧΑΛΟ ΤΥΠΟΥ V800

119€ Κωδ.: 47860
ΤΥΠΟΣ V800/50



- Δίχαλο τύπου V800 μήκους 25-50 mm
- Βάρος εργαλείου 2,3 kg



ΚΑΡΦΙΤΣΑ ΤΥΠΟΥ 6

55€ Κωδ.: 47855
ΤΥΠΟΣ 64/35



- Καρφίτσα τύπου 6 μήκους 12-35mm
- Βάρος εργαλείου 1,1kg

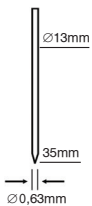

ΒΕΛΟΝΑΚΙ ΜΕ ΚΕΦΑΛΙ ΤΥΠΟΥ 12

35€ Κωδ.: 47863
ΤΥΠΟΣ 12/32



- Βελονάκι τύπου 12 μήκους 10-32mm
- Βάρος εργαλείου 1,1kg



39€ Κωδ.: 47857
ΤΥΠΟΣ 12/50



- Βελονάκι τύπου 12 μήκους 15-50mm
- Βάρος εργαλείου 1,28kg



ΒΕΛΟΝΑΚΙ ΜΕ ΚΕΦΑΛΙ ΤΥΠΟΥ 14

49€ Κωδ.: 47858
ΤΥΠΟΣ 14/50



- Βελονάκι τύπου 14 μήκους 20-50 mm
- Βάρος εργαλείου 1,55 kg



95€ Κωδ.: 47859
ΤΥΠΟΣ 14/64



- Βελονάκι τύπου 14 μήκους 32-64 mm
- Βάρος εργαλείου 1,7 kg

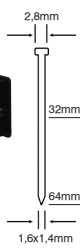

ΚΑΡΦΩΤΙΚΑ 2 ΣΕ 1 ΓΙΑ ΔΙΧΑΛΟ & ΒΕΛΟΝΑΚΙ

42€ Κωδ.: 47868



- Δίχαλο τύπου 90, μήκους 13-32mm
- Βελονάκι τύπου 12 μήκους 10-32 mm
- Βάρος εργαλείου 1,2 kg

55€ Κωδ.: 47869



- Δίχαλο τύπου 90, μήκους 16-40 mm
- Βελονάκι τύπου 12 μήκους 10-50 mm
- Βάρος εργαλείου 1,37 kg

Πιστόλια Βαφής Αέρος

ΠΙΣΤΟΛΙ ΒΑΦΗΣ
ΑΝΩ ΔΟΧΕΙΟ
600c.c.

17€



| ΚΩΔ. | ΜΠΕΚ |
|-------|-------|
| 66521 | ∅ 1,5 |
| 66522 | ∅ 1,8 |
| 66523 | ∅ 2,0 |

ΠΙΣΤΟΛΙ ΒΑΦΗΣ
ΚΑΤΩ ΔΟΧΕΙΟ
1000c.c.

19€



| ΚΩΔ. | ΜΠΕΚ |
|-------|-------|
| 66516 | ∅ 1,5 |
| 66517 | ∅ 1,8 |
| 66518 | ∅ 2,0 |
| 66519 | ∅ 2,5 |

ΠΙΣΤΟΛΙ ΒΑΦΗΣ
ΚΑΤΩ ΔΟΧΕΙΟ
1000c.c.

29€



| ΚΩΔ. | ΜΠΕΚ |
|-------|-------|
| 66506 | ∅ 1,4 |
| 66507 | ∅ 1,7 |
| 66508 | ∅ 2,0 |

ΠΙΣΤΟΛΙ ΒΑΦΗΣ HVLP
ΑΝΩ ΔΟΧΕΙΟ
600c.c.

22€

| ΚΩΔ. | ΜΠΕΚ |
|-------|-------|
| 66501 | ∅ 1,4 |
| 66502 | ∅ 1,7 |
| 66503 | ∅ 2,0 |

Πιστόλι βαφής για υποστρώματα (ασφάλτα) και γενικές βαφές. Εργονομικό, ξεκούραστο, κατάλληλο για βαφές στη φανοποιία, επιπλοποιία και σιδηροκατασκευές.



ΠΙΣΤΟΛΙ ΒΑΦΗΣ HVLP
PROFESSIONAL
ΑΝΩ ΔΟΧΕΙΟ
600c.c.

59€

| ΚΩΔ. | ΜΠΕΚ |
|-------|-------|
| 66509 | ∅ 1,3 |
| 66510 | ∅ 1,7 |

Επαγγελματικό πιστόλι τεχνολογίας HVLP με εξαιρετικό ψεκασμό και σταθερή βεντάλια. Νέας σχεδίασης, εργονομικό, λειτουργικό με ακρίβεια ρυθμίσεων. Κατάλληλο για βερνίκια και χρώματα σε ιδιαίτερα απαιτητικές εφαρμογές της φανοποιίας, επιπλοποιίας και άλλων βιομηχανικών εφαρμογών.



Αερογράφος

ΑΕΡΟΓΡΑΦΟΣ
125c.c.

17€

| ΚΩΔ. | ΜΠΕΚ |
|-------|-------|
| 66511 | ∅ 0,5 |
| 66512 | ∅ 0,8 |
| 66513 | ∅ 1,0 |



Σετ Πιστολιών Αέρος

(6 τεμαχίων)

19€ Κωδ.: 66520



Σετ Πιστολιών Αέρος (8 τεμ.)

35€ Κωδ.: 66525

Με Πιστόλι Βαφής
Άνω Δοχείο



38€ Κωδ.: 66524

Με Πιστόλι Βαφής
Κάτω Δοχείο

Σωλήνες Αέρος Σπирάλ

RPL



ΜΕ ΡΑΚΟΡ ΦΡΕΖΟΒΙΔΑΣ

| ΚΩΔΙΚΟΣ | ΤΥΠΟΣ | ΤΙΜΗ |
|---------|--------------|------|
| 42162 | ∅6x8 (10mt) | 7 € |
| 42163 | ∅6x8 (15mt) | 9 € |
| 42166 | ∅8x10 (10mt) | 9 € |
| 42167 | ∅8x10 (15mt) | 12 € |

ΜΕ ΠΡΙΖΑ UNIVERSAL & ΒΙΣΜΑ

| ΚΩΔΙΚΟΣ | ΤΥΠΟΣ | ΤΙΜΗ |
|---------|--------------|------|
| 42169 | ∅6x8 (10mt) | 9 € |
| 42170 | ∅6x8 (15mt) | 12 € |
| 42172 | ∅8x10 (10mt) | 12 € |
| 42173 | ∅8x10 (15mt) | 15 € |

RILSAN



ΜΕ ΠΡΙΖΑ UNIVERSAL & ΒΙΣΜΑ

| ΚΩΔΙΚΟΣ | ΤΥΠΟΣ | ΤΙΜΗ |
|---------|--------------|------|
| 42176 | ∅6x8 (10mt) | 15 € |
| 42177 | ∅6x8 (15mt) | 19 € |
| 42179 | ∅8x10 (10mt) | 19 € |
| 42180 | ∅8x10 (15mt) | 26 € |

POLIURETANO



ΜΕ ΠΡΙΖΑ UNIVERSAL & ΒΙΣΜΑ

| ΚΩΔΙΚΟΣ | ΤΥΠΟΣ | ΤΙΜΗ |
|---------|---------------|------|
| 42157 | ∅5x8 (8mt) | 23 € |
| 42158 | ∅6.5x10 (8mt) | 28 € |
| 42159 | ∅8x12 (8mt) | 34 € |

Ηλεκτρικά Πιστόλια Βαφής Airless HVLP



**130
Watt**

25€
Κωδ.: 63420

- Δοχείο 800 ml
- Ιξώδες max. 60 din/sec.
- Παροχή max. 320 ml/min.
- Μπεκ Ø 0.8
- Βάρος 1,5 kg



**350
Watt**

35€
Κωδ.: 63423

- Δοχείο 700 ml
- Ιξώδες max. 60 din/sec.
- Παροχή max. 800 ml/min.
- Μπεκ Ø 1.8 / Ø 2.6
- Βάρος 1,2 kg



**500
Watt**

49€
Κωδ.: 63417

- Δοχείο 800 ml
- Ιξώδες max. 100 din/sec.
- Παροχή max. 900 ml/min.
- Μπεκ Ø 1.8 / Ø 2.6
- Βάρος 1,4 kg



**650
Watt**

69€
Κωδ.: 63418

- Δοχείο 800 ml
- Ιξώδες max. 60 din/sec.
- Παροχή max. 800 ml/min.
- Μπεκ Ø 1.8 / Ø 2.6
- Μήκος σωλήνα 1,8 m
- Βάρος 2,7 kg (0,5 kg πιστόλι)

Πιστόλια Θερμού Αέρα

19€
Κωδ.: 63421

**2000
Watt**



- 2000 Watt
- Παροχή αέρα: 320 Lt/min (350 °C) - 550 Lt/min (550 °C)
- Με 4 ακροφύσια

29€
Κωδ.: 63494

**1800
Watt**



- 1800 Watt
- Παροχή αέρα: 250 Lt/min (50 °C και 450 °C) 500 Lt/min (550 °C)
- Με βαλιτσάκι και εξαρτήματα

Ψηφιακό Πιστόλι Θερμού Αέρα

59€
Κωδ.: 63495

**2000
Watt**



- 2000 Watt
- Ηλεκτρονικό με LCD οθόνη και ψηφιακή ένδειξη ρυθμίσεων
- Ρυθμιζόμενη (ηλεκτρονικά) παροχή αέρα από 250-500 Lt/min
- Ρυθμιζόμενη (ηλεκτρονικά) θερμοκρασία από 50-650°C
- Με εξαρτήματα και βαλιτσάκι μεταφοράς

Ηλεκτρικό Καρφωτικό 2 σε 1

25€
Κωδ.: 63493



- Συνδετήρας τύπου 53
- Βελονάκι με κεφάλι τύπου F48
- Ρυθμιζόμενη κρούση
- Μηχανισμός ANTI-JAM • Βάρος 1,3 kg

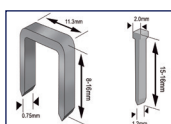

Περιλαμβάνει:
400 τεμ. δίκαια 14mm και 100 τεμ. καρφιά 15mm

Πιστόλια Θερμοκόλλησης

7€
Κωδ.: 63491



- Τάση 230V
- Ισχύς 15/80W
- Φυσίγγιο κόλλας Ø11,2mm
- Απόδοση κόλλησης 14-16g/min
- Βάρος 0,3 kg

Περιλαμβάνει: 2 ράβδους κόλλας και έξι ακροφύσια

20€
Κωδ.: 63492



- Τάση 230V
- Ισχύς 30/450W
- Φυσίγγιο κόλλας Ø11,2mm
- Απόδοση κόλλησης 20-25g/min
- Βάρος 0,5 kg

Περιλαμβάνει: 2 ράβδους κόλλας και έξι ακροφύσια

Κολλητήρια

**100
Watt**



13€
Κωδ.: 63426

- 100 Watt
- LED εργασίας
- Βάρος 0,63 kg

**200
Watt**



26€
Κωδ.: 63428

- 200 Watt
- Διακόπτης ρύθμισης θερμοκρασίας • LED εργασίας
- Βάρος 0,9 kg

Επαναφορτιζόμενο Κατσαβίδι Λιθίου 3,6 V

22€ Κωδ.: 63431

| | |
|-------------------|---------|
| ΤΑΣΗ ΜΠΑΤΑΡΙΑΣ | 3,6 V |
| ΧΩΡΗΤ. ΜΠΑΤΑΡΙΑΣ | 1,3 Ah |
| ΡΥΘΜΙΣΕΙΣ ΡΟΠΗΣ | 6+1 |
| ΤΣΟΚ | 1/4" |
| ΣΤΡΟΦΕΣ/ΛΕΠΤΟ | 200 rpm |
| ΧΡΟΝΟΣ ΦΟΡΤΙΣΗΣ | 3-5 h |
| ΡΟΠΗ | 3 N.M |
| ΒΑΡΟΣ | 0,45 kg |
| ΒΑΡΟΣ ΣΥΣΚΕΥΑΣΙΑΣ | 1,4 kg |

Συνοδεύεται με βαλιτσάκι μεταφοράς και 43 εξαρτήματα



✓ Πολυμορφικό (μετατροπή του από γωνιακό σε ευθύ κατσαβίδι)

✓ Με φακό LED στο κάτω άκρο

BRUSHLESS Μπουλονόκλειδο 18 V

145€ Κωδ.: 63449

| | |
|------------------------|------------|
| ΤΑΣΗ | 18 V |
| ΣΤΡΟΦΕΣ | 0-2200 rpm |
| ΚΡΟΥΣΕΙΣ | 0-3300 bpm |
| ΡΟΠΗ | 250 N.M |
| ΒΑΡΟΣ (ΧΩΡΙΣ/ΜΕ ΜΠΑΤ.) | 1,1/1,7 kg |
| ΒΑΡΟΣ ΣΥΣΚΕΥΑΣΙΑΣ | 4,1 kg |

Συνοδεύεται με ταχυφορτιστή και 1 μπαταρία λιθίου 4Ah, βαλιτσάκι μεταφοράς και 4 καρυδάκια (17,19,20,21)



4.0 Ah

Κρουστικό Δραπανοκατσαβίδο Λιθίου 10,8 V

75€ Κωδ.: 63432

Κρουστικό 2 ταχυτήτων

Με 2 μπαταρίες 1.5Ah



| | |
|------------------------|--------------------|
| ΤΑΣΗ | 10.8 V |
| ΣΤΡΟΦΕΣ | 0-350rpm/0-1300rpm |
| ΚΡΟΥΣΕΙΣ | 0-5250/0-19500bpm |
| ΡΥΘΜΙΣΕΙΣ ΡΟΠΗΣ | 20+1 |
| ΡΟΠΗ | 27 N.M. |
| ΤΣΟΚ | 10 mm |
| ΔΙΑΤΡΗΣΗ ΣΕ | |
| Ατσάλι | ∅10mm |
| Ξύλο | ∅18mm |
| ΒΑΡΟΣ (ΧΩΡΙΣ/ΜΕ ΜΠΑΤ.) | 0,91/1,1 kg |
| ΒΑΡΟΣ ΣΥΣΚΕΥΑΣΙΑΣ | 2,7 kg |

- Κρουστικό 10,8V
- Ηλεκτρονικό δεξι-αριστερό
- Ταχυσόκ 10mm
- 2 Μπαταρίες λιθίου 10.8V 1.5Ah
- Με ταχυφορτιστή 60'

Συνοδεύεται με βαλιτσάκι μεταφοράς και 13 εξαρτήματα

Σετ Κρουστικό Δραπανοκατσαβίδο Λιθίου + Παλμικό Κατσαβίδι Λιθίου 10.8 V, 2Ah

115€

Κωδ. σετ: 63479

- 2 μπαταρίες λιθίου 10.8V 2Ah
- Με ταχυφορτιστή 60 λεπτών
- Με λυχνία εργασίας LED

ΚΡΟΥΣΤΙΚΟ ΔΡΑΠΑΝΟΚΑΤΣΑΒΙΔΟ

| | |
|------------------------|--------------------|
| ΤΑΣΗ | 10.8 V |
| ΣΤΡΟΦΕΣ | 0-350rpm/0-1300rpm |
| ΚΡΟΥΣΕΙΣ | 0-5250/0-19500bpm |
| ΡΥΘΜΙΣΕΙΣ ΡΟΠΗΣ | 20+1 |
| ΡΟΠΗ | 27 N.M. |
| ΤΣΟΚ | 13 mm |
| ΔΙΑΤΡΗΣΗ ΣΕ | |
| Ατσάλι | ∅10mm |
| Ξύλο | ∅18mm |
| ΒΑΡΟΣ (ΧΩΡΙΣ/ΜΕ ΜΠΑΤ.) | 0,91/1,1 kg |

Βάρος συσκευασίας: 3,6 kg



2.0 Ah

2.0 Ah

ΠΑΛΜΙΚΟ ΚΑΤΣΑΒΙΔΙ

| | |
|------------------------|-----------|
| ΤΑΣΗ | 10.8V |
| ΣΤΡΟΦΕΣ | 0-2000rpm |
| ΙΣΧΥΣ ΚΡΟΥΣΗΣ | 0-3000bpm |
| ΡΟΠΗ | 90N.M |
| ΤΣΟΚ ΓΡΗΓ. ΑΠΑΣΦ. | 1/4" |
| ΒΑΡΟΣ (ΧΩΡΙΣ/ΜΕ ΜΠΑΤ.) | 0,8/1 kg |

Συνοδεύεται με βαλιτσάκι μεταφοράς και 13 εξαρτήματα

Κρουστικά Δραπανοκατσαβίδια Λιθίου 2 ταχυτ. 18 V

115€ Κωδ.: 63433
ΜΕ 2 ΜΠΑΤΑΡΙΑΣ 2.0 Ah

155€ Κωδ.: 63434
ΜΕ 2 ΜΠΑΤΑΡΙΑΣ 4.0 Ah

- 2 ταχυτήτες • 16 + 1 ρυθμίσεις ροπής
- 2 μπαταρίες λιθίου με ενσωματωμένη ένδειξη φόρτισης
- Ταχυσόκ 13mm • Με ταχυφορτιστή 60' (για μπαταρία 2Ah) και 150' (για μπαταρία 4Ah)
- Λυχνία φωτισμού LED
- Συνοδεύονται με βαλιτσάκι μεταφοράς και 13 εξαρτήματα

| | |
|------------------------|--------------------|
| ΤΑΣΗ | 18 V |
| ΣΤΡΟΦΕΣ | 0-350rpm/0-1200rpm |
| ΚΡΟΥΣΕΙΣ | 0-19200 bpm |
| ΡΥΘΜΙΣΕΙΣ ΡΟΠΗΣ | 16+1 |
| ΡΟΠΗ | 35 N.M. |
| ΤΣΟΚ | 13 mm |
| ΙΚΑΝΟΤΗΤΑ ΔΙΑΤΡΗΣΗΣ | |
| Ατσάλι / Μπετόν / Ξύλο | ∅13/13/38mm |
| ΒΑΡΟΣ (ΧΩΡΙΣ ΜΠΑΤΑΡΙΑ) | 1,3 kg |
| ΒΑΡΟΣ ΜΠΑΤ. (2Ah/4Ah) | 0,42/0,615 kg |

Βάρος συσκευασίας: 3,9 kg (63433) / 4,5 kg (63434)



BRUSHLESS Κρουστικό Δραπανοκατσαβίδο Λιθίου 2 ταχυτήτων 18 V

185€ Κωδ.: 63435
BRUSHLESS ΚΡΟΥΣΤΙΚΟ 2 ΤΑΧΥΤΗΤΩΝ ΜΕ 2 ΜΠΑΤΑΡΙΑΣ 4.0 Ah

- Μοτέρ Brushless (χωρίς καρβουνάκια)
- 2 ταχυτήτες
- 20 + 1 ρυθμίσεις ροπής
- 2 μπαταρίες λιθίου χωρητικ. 4.0Ah με ενσ/νη ένδειξη φόρτισης
- Μεταλλικό ταχυσόκ 13mm
- Με ταχυφορτιστή 150' (για μπαταρία 4Ah)
- Λυχνία φωτισμού LED

Συνοδεύεται με βαλιτσάκι μεταφοράς και 13 εξαρτήματα

| | |
|------------------------|--------------------|
| ΤΑΣΗ | 18 V |
| ΣΤΡΟΦΕΣ | 0-500rpm/0-1800rpm |
| ΙΣΧΥΣ ΚΡΟΥΣΗΣ | 0-28800 bpm |
| ΡΥΘΜΙΣΕΙΣ ΡΟΠΗΣ | 20+1 |
| ΡΟΠΗ | 50N.M |
| ΤΣΟΚ | 13 mm |
| ΒΑΡΟΣ (ΧΩΡΙΣ/ΜΕ ΜΠΑΤ.) | 1,3/1,9 kg |
| ΒΑΡΟΣ ΣΥΣΚΕΥΑΣΙΑΣ | 4,53 kg |



Σετ Κρουστικό Δραπανοκατσάβιδο Λιθίου + Παλμικό Κατσαβίδι Λιθίου 18 V, 2Ah

165€

Κωδ. σετ: 63468

- 2 μπαταρίες λιθίου 18V 2Ah
- Με ταχυφοριστή
- Μεταλλικό ταχυσόκ 1/2" (στο κρουστικό δράπανο)
- Με λυχνία εργασίας LED



ΚΡΟΥΣΤΙΚΟ ΔΡΑΠΑΝΟΚΑΤΣΑΒΙΔΟ

| | |
|------------------------|--------------------|
| ΤΑΣΗ | 18 V |
| ΣΤΡΟΦΕΣ | 0-350rpm/0-1200rpm |
| ΙΣΧΥΣ ΚΡΟΥΣΗΣ | 0-19200 bpm |
| ΡΟΠΗ | 35N.M |
| ΡΥΘΜΙΣΕΙΣ ΡΟΠΗΣ | 16+1 |
| ΤΣΟΚ | 13 mm |
| ΒΑΡΟΣ (ΧΩΡΙΣ/ΜΕ ΜΠΑΤ.) | 1,3/1,67 kg |

ΠΑΛΜΙΚΟ ΚΑΤΣΑΒΙΔΙ

| | |
|--------------------|-------------|
| ΤΑΣΗ | 18 V |
| ΣΤΡΟΦΕΣ | 0-2000rpm |
| ΙΣΧΥΣ ΚΡΟΥΣΗΣ | 0-3000bpm |
| ΡΟΠΗ | 150N.M |
| ΤΣΟΚ ΓΡΗΓ. ΑΓΓΑΣΦ. | 1/4" |
| ΒΑΡΟΣ | |
| (ΧΩΡΙΣ/ΜΕ ΜΠΑΤ.) | 1,1/1,48 kg |

Συνοδεύεται με βαλιτσάκι μεταφοράς και 13 εξαρτήματα

BRUSHLESS Σετ Κρουστικό Δραπανοκατσάβιδο Λιθίου + Παλμικό Κατσαβίδι Λιθίου 18 V, 4Ah

259€

Κωδ. σετ: 63436

BRUSHLESS

- Μοτέρ Brushless (χωρίς καρβουνάκια)
- 2 μπαταρίες λιθίου 18V 4.0Ah
- Με ταχυφοριστή
- Μεταλλικό ταχυσόκ 13mm (στο κρουστικό δράπανο)
- Με λυχνία εργασίας LED



ΚΡΟΥΣΤΙΚΟ ΔΡΑΠΑΝΟΚΑΤΣΑΒΙΔΟ

| | |
|------------------------|--------------------|
| ΤΑΣΗ | 18 V |
| ΣΤΡΟΦΕΣ | 0-500rpm/0-1800rpm |
| ΙΣΧΥΣ ΚΡΟΥΣΗΣ | 0-28800 bpm |
| ΡΟΠΗ | 50N.M |
| ΡΥΘΜΙΣΕΙΣ ΡΟΠΗΣ | 20+1 |
| ΤΣΟΚ | 13 mm |
| ΒΑΡΟΣ (ΧΩΡΙΣ/ΜΕ ΜΠΑΤ.) | 1,3/1,97 kg |

ΠΑΛΜΙΚΟ ΚΑΤΣΑΒΙΔΙ

| | |
|--------------------|-------------|
| ΤΑΣΗ | 18 V |
| ΣΤΡΟΦΕΣ | 0-2200rpm |
| ΙΣΧΥΣ ΚΡΟΥΣΗΣ | 0-3300bpm |
| ΡΟΠΗ | 180N.M |
| ΤΣΟΚ ΓΡΗΓ. ΑΓΓΑΣΦ. | 1/4" |
| ΒΑΡΟΣ | |
| (ΧΩΡΙΣ/ΜΕ ΜΠΑΤ.) | 1,1/1,77 kg |

Συνοδεύεται με βαλιτσάκι μεταφοράς και 13 εξαρτήματα

Περιστροφικό Πιστολέτο SDS PLUS 18 V, 2x4 Ah

219€

Κωδ.: 63497



- ✓ 2 Joule
- ✓ SDS PLUS
- ✓ 2 x 4 Ah

- 2 λειτουργιών (απλή διάτρηση, διάτρηση με κρούση. Όχι καλέμισμα)
- Ισχύς κρούσης 2 Joule
- Ικανότητα σε: ατσάλι 13mm / μπετόν 20mm / ξύλο 26 mm
- Συνοδεύεται με 2 μπαταρίες λιθίου 4 Ah, 1 ταχυφοριστή, 3 τρυπάνια, σε βαλιτσάκι μεταφοράς

| | |
|------------------------|--|
| ΤΑΣΗ | 18 V |
| ΣΤΡΟΦΕΣ | 0-1000 rpm |
| ΚΡΟΥΣΕΙΣ | 0-5000 bpm |
| ΙΣΧΥΣ ΚΡΟΥΣΗΣ | 2 J |
| ΔΙΑΤΡΗΣΗ | ΑΤΣΑΛΙ Ø 13 mm ΜΠΕΤΟΝ Ø 20 mm ΞΥΛΟ Ø 26 mm |
| ΒΑΡΟΣ (ΧΩΡΙΣ/ΜΕ ΜΠΑΤ.) | 2,1 / 2,8 kg |
| ΒΑΡΟΣ ΣΥΣΚΕΥΑΣΙΑΣ | 6 kg |

ΑΝΤΑΛΛΑΚΤΙΚΗ ΜΠΑΤΑΡΙΑ Li-Ion / 4Ah

ΚΩΔ.: 64264
ΤΥΠΟΣ: BL1840

ΤΙΜΗ 49 €



Γωνιακοί Τροχοί με μπαταρία & φορτιστή

129€

Κωδ.: 63437

18 VOLT/4.0 Ah



- Αλουμινένιο κιβώτιο γραναζιών
- Κλειδωμα δίσκου
- Με λυχνία εργασίας LED

Συνοδεύεται με ταχυφοριστή, 1 μπαταρία 18V (4Ah), 1 δίσκο κοπής & 1 δίσκο λείανσης

| | |
|------------------------|--------------|
| ΤΑΣΗ | 18 V |
| ΣΤΡΟΦΕΣ/ΛΕΠΤΟ | 8000 rpm |
| ΣΠΕΙΡΩΜΑ ΑΞΟΝΑ | M14 |
| ΔΙΑΜΕΤΡΟΣ ΔΙΣΚΟΥ | 115 mm |
| ΒΑΡΟΣ (ΧΩΡΙΣ/ΜΕ ΜΠΑΤ.) | 1,54/2,15 kg |
| ΒΑΡΟΣ ΣΥΣΚΕΥΑΣΙΑΣ | 3,67 kg |

149€

Κωδ.: 63450

BRUSHLESS
18 VOLT/4.0 Ah



- Μοτέρ Brushless (χωρίς καρβουνάκια)
- Αλουμινένιο κιβώτιο γραναζιών
- Κλειδωμα δίσκου
- Με λυχνία εργασίας LED

Συνοδεύεται με ταχυφοριστή, 1 μπαταρία 18V (4Ah), 1 δίσκο κοπής & 1 δίσκο λείανσης

| | |
|------------------------|--------------|
| ΤΑΣΗ | 18 V |
| ΣΤΡΟΦΕΣ/ΛΕΠΤΟ | 8500 rpm |
| ΣΠΕΙΡΩΜΑ ΑΞΟΝΑ | M14 |
| ΔΙΑΜΕΤΡΟΣ ΔΙΣΚΟΥ | 115 mm |
| ΒΑΡΟΣ (ΧΩΡΙΣ/ΜΕ ΜΠΑΤ.) | 1,52/2,13 kg |
| ΒΑΡΟΣ ΣΥΣΚΕΥΑΣΙΑΣ | 3,81 kg |

Σπαθόσεγα 18 V με μπαταρία & φορτιστή

125€

Κωδ.: 63453



Συνοδεύεται με ταχυφοριστή και μια μπαταρία λιθίου 4Ah και 2 λάμες κοπής για ξύλο

| | |
|------------------------|--------------|
| ΤΑΣΗ | 18 V |
| ΤΑΧΥΤΗΤΑ | 0-3.000 spm |
| ΙΚΑΝΟΤ. ΚΟΠΗΣ | |
| ΞΥΛΟ | 100 mm |
| ΒΑΡΟΣ (ΧΩΡΙΣ/ΜΕ ΜΠΑΤ.) | 1,64/2,26 kg |
| ΒΑΡΟΣ ΣΥΣΚΕΥΑΣΙΑΣ | 3,62 kg |

4.0 Ah

Παλμικά Πολυεργαλεία με μπαταρία & φορτιστή

59€

Κωδ.: 63451

10.8V



Συνοδεύεται με ταχυφοριστή, 2 μπαταρίες 10,8V (1,5Ah) και το ανωτέρω σετ εξαρτημάτων

| | |
|------------------------|----------------|
| ΤΑΣΗ | 10,8 V |
| ΤΑΧΥΤΗΤΑ | 5000-15000 rpm |
| ΓΩΝΙΑ ΤΑΛΑΝΤΩΣΗΣ | 2.8° |
| ΒΑΡΟΣ (ΧΩΡΙΣ/ΜΕ ΜΠΑΤ.) | 0,76/0,94 kg |
| ΒΑΡΟΣ ΣΥΣΚΕΥΑΣΙΑΣ | 2,3 kg |



Σετ εξαρτημάτων

99€

Κωδ.: 63452

18V



Συνοδεύεται με ταχυφοριστή και 1 μπαταρία 18V (4Ah) και το ανωτέρω σετ εξαρτημάτων

| | |
|------------------------|----------------|
| ΤΑΣΗ | 18 V |
| ΤΑΧΥΤΗΤΑ | 5000-15000 rpm |
| ΓΩΝΙΑ ΤΑΛΑΝΤΩΣΗΣ | 3.0° |
| ΒΑΡΟΣ (ΧΩΡΙΣ/ΜΕ ΜΠΑΤ.) | 1,06/1,67 kg |
| ΒΑΡΟΣ ΣΥΣΚΕΥΑΣΙΑΣ | 3,6 kg |



Σετ εξαρτημάτων

ΚΡΟΥΣΤΙΚΟ ΔΡΑΠΑΝΟΚΑΤΣΑΒΙΔΟ 18V



35€

Κωδ.: 633013

- 0-350 rpm/0-1200 rpm
- 0-19200 bpm
- Ρυθμίσεις Ροπής 16+1
- Ροπή 35 N.M. • Τσοκ 13 mm
- Ικανοτ. Διάτρησης (Ατσάλι/Μπετόν/Ξύλο) Ø13/13/38 mm • Βάρος 1,3 kg

ΠΑΛΜΙΚΟ ΚΑΤΣΑΒΙΔΙ 18V



40€

Κωδ.: 633015

- 0-2000 rpm
- 0-3000 bpm
- Ροπή 150 N.M.
- Τσοκ Γρήγορης Απασφ. 1/4"
- Βάρος 1,1 kg

BRUSHLESS ΜΠΟΥΛΟΝΟΚΛΕΙΔΟ 18V



75€

Κωδ.: 633014

- 0-2200 rpm
- 0-3200 bpm
- Ροπή 250 N.M.
- Βάρος 1,1 kg

ΓΩΝΙΑΚΟΣ ΤΡΟΧΟΣ 18V



59€

Κωδ.: 63496

- ✓ Θήκη Κεφαλής Αλουμινίου
- ✓ Κλειδωμα Δίσκου

- 8000 rpm
- Σπείρωμα Άξονα M14
- Διάμετρος Δίσκου 115 mm
- Βάρος 1,54 kg

ΔΙΣΚΟΠΡΙΟΝΟ 18V



69€

Κωδ.: 633009

- 3650 rpm
- Διάμετρος Δίσκου 165mm x 16mm x 1,7mm (24T)
- Βάθος Κοπής / Γωνία 50mm/90°- 35mm / 45°
- Βάρος 2,8 kg

ΣΕΓΑ 18V



49€

Κωδ.: 633010

- 0-2500 spm
- Ικανότητα Κοπής (Ξύλο/Μέταλλο) 45/6 mm
- Βάρος 1,1 kg

ΣΠΑΘΟΣΕΓΑ 18V

55€

Κωδ.: 633016



- Ικανότητα Κοπής Ξύλο/Μέταλλο 100/50 mm
- 0-3000 spm
- Βάρος 1,64 kg

ΣΚΟΥΠΑΚΙ 18V

25€

Κωδ.: 63481



- Χωρητικότητα Κάδου 600 ml
- Αναρρόφηση max. 1.8 kra
- Βάρος 0,9 kg

Περιλαμβάνει

προέκταση, περιστρεφόμενο πέλμα, εξάρτημα σισιμής



ΠΡΟΒΟΛΕΑΣ LED ΕΡΓΑΣΙΑΣ 18V

39€

Κωδ.: 633011



- 30 Watt
- 1800 Lm
- Θερμοκρασία χρώματος 6000 K
- Περιστρεφόμενη κεφαλή 360°
- Βάρος 1,6 kg

ΠΡΟΑΙΡΕΤΙΚΟΣ ΕΞΟΠΛΙΣΜΟΣ

ΤΡΙΠΟΔΟ ΣΤΗΡΙΞΗΣ ΚΩΔ.: 64269 **19€**

ΦΑΚΟΣ ΕΡΓΑΣΙΑΣ 18V

13€

Κωδ.: 63480



- ✓ Περιστρεφόμενη κεφαλή 270°
- ✓ 3 μοτίβα φωτισμού
- ✓ 7 προκαθορισμένες θέσεις 0°, 30°, 60°, 90°, 120°, 150°, 180°
- 3 Watt
- Βάρος 0,61 kg

Συμβατές Μπαταρίες & Ταχυφορτιστές

ΜΠΑΤΑΡΙΑ Li-Ion 18V 2.0Ah

PB-M18-2.0

29€

Κωδ.: 64245



Βάρος 0,42kg

ΜΠΑΤΑΡΙΑ Li-Ion 18V 4.0Ah

PB-M18-4.0

49€

Κωδ.: 64229



Βάρος 0,615kg

ΤΑΧΥΦΟΡΤΙΣΤΗΣ 18V-1,6A

15€

Κωδ.: 64232



Εργαλεία Solo 18V (Χωρίς Μπαταρία & Φορτιστή)

BÜLLE
MACHINERY - TOOLS

ΨΑΛΙΔΙ ΚΟΥΡΕΜΑΤΟΣ - ΜΠΟΡΝΤΟΥΡΑΣ 18V

35€ Κωδ.: 633017

- 1200 rpm
- ΨΑΛΙΔΙ ΚΟΥΡΕΜΑΤΟΣ**
- Μήκος κοπής 100 mm
- ΨΑΛΙΔΙ ΜΠΟΡΝΤΟΥΡΑΣ**
- Μήκος κοπής 200 mm
- Άνοιγμα Δοντιών 8 mm
- Βάρος 1,7 kg



ΨΑΛΙΔΙ ΜΠΟΡΝΤΟΥΡΑΣ 18V

49€

Κωδ.: 633018

- Μήκος κοπής 450 mm
- Άνοιγμα Δοντιών 10 mm
- 2000 rpm • Βάρος 2,3 kg



ΧΛΟΟΚΟΠΤΙΚΟ 18V

39€

Κωδ.: 633021

- Πλάτος κοπής 230 mm
- Διάμετρος νήματος 1,2 mm
- 10000 rpm
- Βάρος 1,9 kg



Περιλαμβάνει κεφαλή μεσινέζας με νήμα κοπής

ΣΠΑΘΟΣΕΓΑ ΚΗΠΟΥ 18V

32€

Κωδ.: 633020

- 0-2200 rpm
- Ικανότητα Κοπής Ξύλο/Μέταλλο 35/3 mm
- Βάρος 1 kg



ΦΥΣΗΤΗΡΑΣ 18V

29€

Κωδ.: 633019

- 1300 rpm
- 2 ταχύτητες (150 / 210 km/h)
- Βάρος 1,3 kg



Μετρητές Αποστάσεων (Laser)

BÜLLE
MACHINERY - TOOLS

29€

Κωδ.: 633100 MOD.: D110



20 m

- Περιοχή Μέτρησης: 0,2-20m
- Δίοδος Λέιζερ: 630-670nm, <math><1\text{mW}</math>
- Κατηγορία Λέιζερ: Class 2
- Ακρίβεια Μέτρησης: $\pm 3\text{mm}$
- Μονάδες Μέτρησης: m/ft
- Αυτόματη Απενερ/ση: 30s
- Μονή/Συνεχής Μέτρηση: Ναι
- Τύπος Μπαταρίας: 2xAAA (περιλαμβάνονται)
- Διαστάσεις: 100,5x38x24,5mm
- Βάρος: 80gr

59€

Κωδ.: 633101 MOD.: S7



60 m

2 ιντσών υψηλής ανάλυσης οθόνη

Υψηλή αντοχή σε χτυπήματα

IP65
Βαθμός προστασίας

- Περιοχή Μέτρησης: 0,2-60m
- Δίοδος Λέιζερ: 630-670nm, <math><1\text{mW}</math>
- Κατηγορία Λέιζερ: Class 2
- Ακρίβεια Μέτρησης: $\pm (2\text{mm} + 5 \times 10^{-5} D)$
- Μονάδες Μέτρησης: m/ft/in/ft+in
- Αυτόματη Απενερ/ση: 180s
- Μονή/Συνεχής Μέτρηση: Ναι
- Μέτρηση Εμβαδού/Όγκου: Ναι
- Πυθαγόρας (2 σημείων)
- Πυθαγόρας A (3 σημείων)
- Πυθαγόρας B (3 σημείων)
- Αισθητήρας Κλίσης: Ναι
- Βαθμός Προστασίας IP65
- Μνήμη 20 καταχωρήσεις
- Τύπος Μπαταρίας: 3xAAA (περιλαμβάνονται)
- Διαστάσεις: 115x49x26mm
- Βάρος: 120gr

99€

Κωδ.: 633102 MOD.: R2B

3 σε 1



60 m

Point to Point

2.4 ιντσών υψηλής ανάλυσης εγχρώμη οθόνη

IP65
Βαθμός προστασίας

Υψηλή αντοχή σε χτυπήματα

Αλφάδι

Μέτρηση απόσταση με τροχό

- Περιοχή Μέτρησης: 0,2-60m
- Δίοδος Λέιζερ: 630-670nm, <math><1\text{mW}</math>
- Κατηγορία Λέιζερ: Class 2
- Ακρίβεια Μέτρησης: $\pm (2\text{mm} + 5 \times 10^{-5} D)$
- Μονάδες Μέτρησης: m/ft/in/ft+in
- Αυτόματη Απενερ/ση: 180s
- Μονή/Συνεχής Μέτρηση: Ναι
- Μέτρηση Εμβαδού/Όγκου: Ναι
- Πυθαγόρας (2 σημείων)
- Πυθαγόρας A (3 σημείων)
- Πυθαγόρας B (3 σημείων)
- Μέτρηση Point to Point
- Αισθητήρας Κλίσης: Ναι
- Βαθμός Προστασίας IP65
- Μνήμη 50 καταχωρήσεις
- Τύπος Μπαταρίας: 3xAAA (περιλαμβάνονται)
- Διαστάσεις: 117x52x28mm
- Βάρος: 130gr

Ηλεκτρικά Δράπανα

450 Watt

27€
Κωδ.: 63484

650 Watt

32€
Κωδ.: 633028

600 Watt

35€
Κωδ.: 43467

850 Watt

42€
Κωδ.: 63441

710 Watt

49€ Κωδ.: 63485



✓ Με ηλεκτρονικό διακόπτη δεξι-αριστερό

63484

- Τσοκ 10 mm
- 0-3300 rpm
- Βάρος Κ/Μ: 1,1/1,3 kg

633028

- Τσοκ 13 mm
- 0-2700 rpm
- Βάρος Κ/Μ: 1/1,2 kg



✓ Με ηλεκτρονικό διακόπτη δεξι-αριστερό

- Τσοκ 13 mm
- Διάρθρωση (ξύλο/μπετόν/ ασφάλι): 25/13/10
- Ταχύτητα 0-3000 rpm
- Βάρος 2,1 kg (43467) / 2,3 kg (63441)
- Πλαϊνή χειρολαβή, οδηγό βάθους, σερτ καρβουνάκια



✓ Με ηλεκτρονικό διακόπτη δεξι-αριστερό

- Τσοκ 13 mm
- Διάρθρωση (ξύλο/μπετόν/ ασφάλι): 25/13/10
- Ταχύτητα 0-3200 rpm
- Βάρος Κ/Μ: 1,76/2,0 kg
- Πλαϊνή χειρολαβή, οδηγό βάθους

Πιστολέτα SDS Plus

710 Watt

64€ Κωδ.: 633008

✓ SDS Plus

- 4 λειτουργιών • 710 Watt
- Διάρθρωση max. Ø 24mm (μπετόν)
- Ισχύς κρούσης max. 2.6 Joule
- Ταχύτητα 0-1250 rpm
- Κρούσεις 0-5600 B.P.M.
- Βάρος 2,7 kg
- Σε βαλίσακι, συνοδεύεται με τσοκ κρεμαγιέρας με αντάπτορα, 3 τρυπανάκια, 1 καλέμι, 1 βελόνι



✓ Με ηλεκτρονικό διακόπτη δεξι-αριστερό



800 Watt

75€ Κωδ.: 43477

✓ SDS Plus

- 4 λειτουργιών • 800 Watt
- Διάρθρωση max. Ø 26mm (μπετόν)
- Ισχύς κρούσης max. 2.8 Joule
- Ταχύτητα 0-1200 rpm
- Κρούσεις 0-5300 B.P.M.
- Βάρος 2,8 kg
- Σε βαλίσακι, συνοδεύεται με τσοκ κρεμαγιέρας με αντάπτορα, 3 τρυπανάκια, 1 καλέμι, 1 βελόνι



✓ Με ηλεκτρονικό διακόπτη δεξι-αριστερό



85€ Κωδ.: 633007

900 Watt

✓ SDS Plus

- 4 λειτουργιών • 900 Watt
- Διάρθρωση max. Ø 30mm (μπετόν)
- Ισχύς κρούσης max. 3.2 Joule
- Ταχύτητα 0-1250 rpm
- Κρούσεις 0-5600 B.P.M. • Βάρος 2,9 kg
- Σε βαλίσακι, συνοδεύεται με τσοκ κρεμαγιέρας με αντάπτορα, 3 τρυπανάκια, 1 καλέμι, 1 βελόνι



✓ Με ηλεκτρονικό διακόπτη δεξι-αριστερό



99€ Κωδ.: 633006

1250 Watt

✓ SDS Plus

- 4 λειτουργιών • 1250 Watt
- Διάρθρωση max. Ø 32mm (μπετόν)
- Ισχύς κρούσης max. 4 Joule
- Ταχύτητα 0-820 rpm
- Κρούσεις 0-3850 B.P.M. • Βάρος 4,4 kg
- Σε βαλίσακι, συνοδεύεται με 3 τρυπανάκια, 1 καλέμι, 1 βελόνι



Πιστολέτα SDS MAX

220€ Κωδ.: 63413

✓ SDS MAX

1100 Watt

- Ισχύς κρούσης max. 9 Joule
- Διάρθρωση max. Ø 32mm, Ø 90mm με ποτηροκόρωνα
- Ταχύτ. περιστροφής. 300-720 rpm
- Κρούσεις 2000-4200 B.P.M.
- Βάρος 5,7 kg



Σε βαλίσακι, με καλέμι, βελόνι, οδηγό βάθους, βοηθητική λαβή, γράσο και καρβουνάκια

265€ Κωδ.: 633022

✓ SDS MAX

1350 Watt

- Ισχύς κρούσης max. 13 Joule
- Διάρθρωση max. Ø 40mm, Ø 90mm με ποτηροκόρωνα
- Ταχύτ. περιστροφής 260-680 rpm
- Κρούσεις 1500-3000 B.P.M.
- Βάρος 8 kg



Σε βαλίσακι, συνοδεύεται 2 τρυπανάκια, 1 βελόνι, 1 καλέμι



Σκαπτικά - Κατεδαφιστικά

99€ Κωδ.: 633023

✓ SDS PLUS



1010 Watt

- Ισχύς κρούσης max. 5,5 Joule
- Κρούσεις 4000 Β.Ρ.Μ.
- Βάρος 4,3 kg
- Σε βαλιτσάκι μεταφοράς με καλέμι και βελόνι



195€ Κωδ.: 633024

✓ SDS MAX

NEO



1150 Watt

- Ισχύς κρούσης max. 15 Joule
- Κρούσεις 800-2800 Β.Ρ.Μ.
- Βάρος 7,2 kg
- Σε βαλιτσάκι μεταφοράς με καλέμι και βελόνι



229€ Κωδ.: 63411

SDS MAX

✓ SDS MAX



1200 Watt

- Ισχύς κρούσης max. 14 Joule
- Κρούσεις 2700-3700 Β.Ρ.Μ.
- Βάρος 7,4 kg
- Σε βαλιτσάκι μεταφοράς με καλέμι και βελόνι



1500 Watt

329€
Κωδικός: 43428



30 x 410 mm



- Ισχύς κρούσης 50 Joule
- Κρούσεις 1400 Β.Ρ.Μ.
- Βάρος 16 kg
- Σε βαλιτσάκι μεταφοράς

1700 Watt

359€
Κωδικός: 63446



30 x 410 mm



- Ισχύς κρούσης 55 Joule
- Κρούσεις 1400 Β.Ρ.Μ.
- Βάρος 17 kg
- Σε βαλιτσάκι μεταφοράς με καλέμι και βελόνι

Ηλεκτρικός Κόφτης με Διαμαντόδισκο

1400 Watt

55€ Κωδ.: 633029



- Στροφές 1200 rpm
- Διάμετρος δίσκου Ø 110mm (περιλαμβάνεται)
- Βάθος κοπής 30mm
- Βάρος 3,2kg

Φρέζα Αυλακώσεων (Καναλοποιός)

2400 Watt

195€ Κωδ.: 633030



Περιλαμβάνει 5 δίσκους

- Στροφές 8000 rpm
- Διάμετρος δίσκου Ø 150mm
- Βάθος κοπής 8-43mm
- Πλάτος κοπής 28mm
- Βάρος 8,5kg

Τριβεία Τοίχου

145€

Κωδικός: 43449

710 Watt



Μήκος 1360 - 1700mm με προέκταση

- Τάση 230/50 Volt/Hz
- Ταχύτητα 0 - 1200 r.p.m.
- Δίσκος VELCRO 230 mm
- Καλώδιο 4 m
- Βάρος 3,7 kg

175€

Κωδικός: 63419

710 Watt



Τριεσοκτικος αξονας

Μήκος Κλειστό: 1300mm
Ανοιχτό: 1600mm

- Τάση 230/50 Volt/Hz
- Ταχύτητα 0 - 1200 r.p.m.
- Δίσκος VELCRO 225 mm
- Καλώδιο 4 m
- Βάρος 3,5 kg

Περιλαμβάνουν: • 1 βαλιτσάκι • Σωληνάκι σπινάλ (4m) για σύνδεση του τριβείου με ηλεκτρική σκούπα • 6 φύλλα λείανσης

Αναδευτήρες

79€

Κωδικός: 63488

- Υψηλής αντοχής αναδευτήρας δύο ταχυτήτων
- Με ηλεκτρονική ρύθμιση στροφών
- Εργονομική λαβή για σταθερή συγκράτηση και άνετη λειτουργία
- Συνοδεύεται με 1 περύγιο ανάδευσης Ø120 mm

TAXYTHTES 0-480 / 0-800 rpm

ANAD. max. Ø 120 mm

AΞONΑΣ M14 x 2 (θηλυκός)

ΒΑΡΟΣ ΣΥΣΚ. 5,7 kg

ΒΑΡΟΣ ΜΗΧ. (χωρίς εξαρτημ.) 3,5 kg



1400 Watt

85€

Κωδικός: 63476

- Υψηλής αντοχής αναδευτήρας δύο ταχυτήτων
- Με ηλεκτρονική ρύθμιση στροφών
- Εργονομική λαβή για σταθερή συγκράτηση και άνετη λειτουργία
- Συνοδεύεται με 1 περύγιο ανάδευσης Ø120 mm

TAXYTHTES 0-570 / 0-760 rpm

ANAD. max. Ø 120 mm

AΞONΑΣ M14 x 2 (θηλυκός)

ΒΑΡΟΣ ΣΥΣΚ. 6,1 kg

ΒΑΡΟΣ ΜΗΧ. (χωρίς εξαρτημ.) 4,0 kg



1400 Watt

Στις αναγραφόμενες τιμές συμπεριλαμβάνεται Φ.Π.Α. Για το κόστος μεταφορικών, συναρμολόγησης ή εγκατάστασης (όταν απαιτείται) αλλά και για τη διαθεσιμότητα του προϊόντος στο χώρο του καταστήματος, επικοινωνείτε μαζί τους.

Γωνιακοί Τροχοί



32€

Κωδικός:
63462

Ø 115 mm
750 Watt
11000 rpm
1.8 kg



Με ηλεκτρονική
ρύθμιση στροφών

39€

Κωδικός:
63474

Ø 125 mm
900 Watt
4000-12000 rpm
2.0 kg



Με ηλεκτρονική
ρύθμιση στροφών

45€

Κωδικός:
63498

Ø 125 mm
1200 Watt
4000-12000 rpm
2.4 kg



Με ηλεκτρονική
ρύθμιση στροφών

55€

Κωδικός:
633027

Ø 125 mm
1400 Watt
2000-9000 rpm
2.4 kg



75€

Κωδικός:
63465

Ø 230 mm
2350 Watt
6500 rpm
5.4 kg



Με περιστρεφόμενη
λαβή

85€

Κωδικός:
63483

Ø 230 mm
2350 Watt
6500 rpm
5.4 kg

Δισκοπρίονα Μετάλλου



119€

Κωδ.: 63487

Ø 355mm
2300 Watt

- Κάθετη λαβή
- 2300 Watt
- Δίσκος Ø 355 mm
- Ταχύτητα: 4000 rpm
- Με μέγγην
- Βάρος 17 kg

Στην τιμή περιλαμβάνεται και ο δίσκος



149€

Κωδ.: 63443

Ø 355mm
2400 Watt

- Οριζόντια λαβή
- 2400 Watt
- Δίσκος Ø 355 mm
- Ταχύτητα: 3800 rpm
- Με ταχυμέγγην & θερμικό προστασίας
- Βάρος 20 kg

Στην τιμή περιλαμβάνεται και ο δίσκος



159€

Κωδ.: 43425

Φορητό

Ø 200mm
1700 Watt

- Ταχύτητα: 3700 rpm
- 1700 Watt
- Δίσκος Ø 200 mm
- Βάρος 6,3 kg

Αλοιφαδόροι



65€

Κωδ.: 63489

Ø 180mm
1100 Watt

- 1100 Watt
- Ταχύτητα: 600-3000 rpm
- Βάρος 2,75 kg



79€

Κωδ.: 43456

Heavy Duty
(βαρ. τύπου)

Ø 180mm
1200 Watt

- 1200 Watt
- Ταχύτητα: 1000-3000 rpm
- Βάρος 3,7 kg



89€

Κωδ.: 63490

EKKENTPO

Ø 150mm
720 Watt

- 720 Watt
- Ταχύτητα: 2100-5000 rpm
- Εκκεντρο 21 mm
- Βάρος 2,88 kg

Παλμικά Τριβεία



**240
Watt**

37€ Κωδ.: 63455

| | |
|-----------------------|--------------|
| ΙΣΧΥΣ (Watt) | 240 |
| ΤΑΧΥΤΗΤΑ (R.P.M.) | 6000 - 13000 |
| ΔΙΑΣΤ. ΠΕΛΑΜΤΟΣ* (mm) | 90x182 |
| ΒΑΡΟΣ (kg) | 1,98 |

* Πέλαμα με velcro & άγκιστρα

Ηλεκτρικές Σέγες



**650
Watt**

39€ Κωδ.: 63461

| | |
|--------------------|----------|
| ΙΣΧΥΣ (Watt) | 650 |
| ΤΑΧΥΤΗΤΑ (S.P.M.) | 800-3000 |
| ΙΚΑΝΟΤ. ΚΟΠΗΣ (mm) | |
| ΕΥΛΟ/ΜΕΤΑΛΛΟ | 80/8 |
| ΒΑΡΟΣ (kg) | 2,5 |

✓ Με λείζερ



**750
Watt**

47€ Κωδ.: 63460

| | |
|--------------------|----------|
| ΙΣΧΥΣ (Watt) | 750 |
| ΤΑΧΥΤΗΤΑ (S.P.M.) | 800-3000 |
| ΙΚΑΝΟΤ. ΚΟΠΗΣ (mm) | |
| ΕΥΛΟ/ΜΕΤΑΛΛΟ | 100/10 |
| ΒΑΡΟΣ (kg) | 2,63 |

Δισκοκόπινο χειρός



**240
Watt**

35€ Κωδ.: 63457

| | |
|-----------------------|---------|
| ΙΣΧΥΣ (Watt) | 240 |
| ΤΑΧΥΤΗΤΑ (R.P.M.) | 15000 |
| ΔΙΑΣΤ. ΠΕΛΑΜΤΟΣ* (mm) | 100x110 |
| ΒΑΡΟΣ (kg) | 1,74 |

* Πέλαμα με velcro & άγκιστρα



**1300
Watt**

65€ Κωδ.: 63499

| | |
|-------------------|-------------------|
| ΙΣΧΥΣ (Watt) | 1300 |
| ΤΑΧΥΤΗΤΑ (R.P.M.) | 5500 |
| ΙΚΑΝΟΤΗΤΑ ΚΟΠΗΣ | 45°-47mm/90°-69mm |
| ΔΙΑΜ. ΔΙΣΚΟΥ (mm) | ∅ 190 |
| ΒΑΡΟΣ (kg) | 4,4 |

Περιλαμβάνεται ο δίσκος

Έκκεντρο Τριβείο



**380
Watt**

41€ Κωδ.: 63458

| | |
|-----------------------|------------|
| ΙΣΧΥΣ (Watt) | 380 |
| ΤΑΧΥΤΗΤΑ (R.P.M.) | 6000-13000 |
| ΔΙΑΣΤ. ΠΕΛΑΜΤΟΣ* (mm) | ∅125 |
| ΕΚΚΕΝΤΡΟ (mm) | ∅22 |
| ΒΑΡΟΣ (kg) | 2,18 |

* Πέλαμα με velcro

Σπαθόσεγες



**1100
Watt**

69€ Κωδ.: 63459

- ✓ 1100 Watt
- ✓ Μεταβλητής ταχύτητας
- ✓ Με περιστρεφόμενη λαβή (8 γωνίες)
- ✓ Με αυτόματο κλείδωμα λάμας (Quick in)

| | |
|-------------------|---------|
| ΙΣΧΥΣ (Watt) | 1100 |
| ΤΑΧΥΤΗΤΑ (S.P.M.) | 0-2.800 |
| ΔΙΑΔΡΟΜΗ (mm) | 28 |
| ΒΑΡΟΣ (kg) | 4 |

Με σύστημα ταλάντωσης της λάμας για γρηγορότερες κοπές.



**1400
Watt**

98€ Κωδ.: 633003

- ✓ 1400 Watt
- ✓ Μεταβλητής ταχύτητας
- ✓ Με περιστρεφόμενη λαβή

| | |
|-------------------|--------|
| ΙΣΧΥΣ (Watt) | 1400 |
| ΤΑΧΥΤΗΤΑ (S.P.M.) | 0-2800 |
| ΔΙΑΔΡΟΜΗ (mm) | 32 |
| ΒΑΡΟΣ (kg) | 4,5 |

Ρούτερ



**2200
Watt**

115€ Κωδ.: 633001

| | |
|------------------------------------|------------|
| ΙΣΧΥΣ (Watt) | 2200 |
| ΤΑΧΥΤΗΤΑ (R.P.M.) | 9000-22000 |
| ΔΙΑΔΡΟΜΗ ΦΡΕΖΑΣ (ΒΑΘΟΣ ΚΟΠΗΣ) (mm) | 70 |
| ΔΙΑΜΕΤΡΟΣ ΤΣΟΚ (mm) | ∅ 12 |
| ΒΑΡΟΣ (kg) | 5,8 |

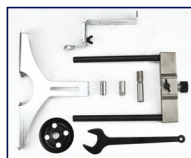

Παλμικό Πολυεργαλείο

**330
Watt**

55€ Κωδ.: 633005



Περιλαμβάνει 13 εξαρτήματα

| | |
|------------------|-------------|
| ΙΣΧΥΣ (Watt) | 330 |
| ΣΤΡΟΦΕΣ (R.P.M.) | 11000-21000 |
| ΓΩΝΙΑ ΤΑΛΑΝΤΩΣΗΣ | 3,2° |
| ΒΑΡΟΣ (kg) | 1,63 |

✓ Με αυτόματο κλείδωμα λάμας (Quick in)

Φρεζοκαβιλιέρα

**900
Watt**

68€ Κωδ.: 63475



| | |
|------------------------|------------|
| ΙΣΧΥΣ (Watt) | 900 |
| ΤΑΧΥΤΗΤΑ (R.P.M.) | 11000 |
| ΔΙΑΜΕΤΡΟΣ ΛΕΠΙΔΑΣ (mm) | 100x3.8x6T |
| ΣΥΜΒΑΤΕΣ ΚΑΒΙΛΙΕΣ max. | No. 20 |
| ΒΑΡΟΣ (kg) | 2,95 |

Πλάνες

**620
Watt**

49€ Κωδ.: 633026



| | |
|----------------------|-------|
| ΙΣΧΥΣ (Watt) | 620 |
| ΤΑΧΥΤΗΤΑ (R.P.M.) | 17000 |
| ΠΛΑΤΟΣ ΠΛΑΝΙΣΜ. (mm) | 82 |
| ΒΑΘΟΣ ΠΛΑΝΙΣΜ. (mm) | 2 |
| ΒΑΘΟΣ ΕΓΚΟΠΗΣ (mm) | 9 |
| ΒΑΡΟΣ (kg) | 2,8 |

**750
Watt**

57€ Κωδ.: 63454



| | |
|----------------------|-------|
| ΙΣΧΥΣ (Watt) | 750 |
| ΤΑΧΥΤΗΤΑ (R.P.M.) | 17000 |
| ΠΛΑΤΟΣ ΠΛΑΝΙΣΜ. (mm) | 82 |
| ΒΑΘΟΣ ΠΛΑΝΙΣΜ. (mm) | 3 |
| ΒΑΘΟΣ ΕΓΚΟΠΗΣ (mm) | 18 |
| ΒΑΡΟΣ (kg) | 3,0 |

Κατσαβίδα Γυψοσανίδας

**520
Watt**

45€ Κωδ.: 633002



| | |
|-------------------|--------|
| ΤΑΧΥΤΗΤΑ (R.P.M.) | 0-4500 |
| ΡΟΠΗ (Nm) | 8 |
| ΒΙΔΑ max. (mm) | ∅ 6 |
| ΤΣΟΚ (mm) | 6 |
| ΒΑΡΟΣ (kg) | 1,5 |

**600
Watt**

55€ Κωδ.: 43455



| | |
|-------------------|--------|
| ΤΑΧΥΤΗΤΑ (R.P.M.) | 0-4500 |
| ΡΟΠΗ (Nm) | 8,2 |
| ΒΙΔΑ max. (mm) | ∅ 6 |
| ΤΣΟΚ (mm) | 6 |
| ΒΑΡΟΣ (kg) | 1,8 |

Μπουλονόκλειδο 1/2"

**1020
Watt**

75€ Κωδ.: 633004



| | |
|-------------------|--------|
| ΙΣΧΥΣ (Watt) | 1020 |
| ΣΤΡΟΦΕΣ (R.P.M.) | 0-2600 |
| ΚΡΟΥΣΕΙΣ (I.P.M.) | 0-3000 |
| ΡΟΠΗ (Nm) | 480 |
| ΒΑΡΟΣ (kg) | 3,7 |

Φυσητήρες - Αναροφητήρες

19€ Κωδ.: 63478

**400
Watt**



- 400 Watt
- Ρυθμιζόμενη ροή αέρα
- Όγκος αέρα: 3,3 m³/min
- Ταχύτητα: 6000-14000 rpm
- Βάρος 1,26 kg

29€ Κωδ.: 63467

**600
Watt**



- 600 Watt
- Ρυθμιζόμενη ροή αέρα
- Όγκος αέρα: 3,5 m³/min
- Ταχύτητα: 6000-16000 rpm
- Βάρος 1,6 kg

37€ Κωδ.: 63486

**650
Watt**



- 650 Watt
- Ρυθμιζόμενη ροή αέρα
- Όγκος αέρα: 4,1 m³/min
- Ταχύτητα: 0-16000 rpm
- Βάρος 2,1 kg

Μαγνητικά Δράπανα

BÜLLE
MACHINERY - TOOLS

- Ικανότητα Διάτρησης: 32mm με ποττροκορώνα 16mm με τρυπάνι (σε τσοκ)
- Βάθος Διάτρησης: 30mm με ποττροκορώνα
- Ταχύτ. άνευ φορτίου: 100-850 rpm
- Δύναμη Μαγνήτη: 14800N
- Βάρος: 12 Kg



1550 Watt

550€
Κωδ.: 63429
SCY-32HD

- Ικανότητα Διάτρησης: 48mm με ποττροκορώνα 22mm με τρυπάνι (σε τσοκ)
- Βάθος Διάτρησης: 35mm με ποττροκορώνα
- Ταχύτ. άνευ φορτίου: 100-380 rpm
- Δύναμη Μαγνήτη: 14500N
- Βάρος: 15 Kg



✓ Κατάλληλο και για διάνοιξη σπειρωμάτων (max. κολαούζο M22)

1700 Watt

850€
Κωδ.: 63430
SCY-48/2WDO

Επαγγελματικά Εργαλεία

BÜLLE
MACHINERY - TOOLS

Καροτιέρες

Καροτιέρα για διάτρηση σε σκυρόδεμα έως Ø80mm και τοικοποιία έως Ø200mm. Στιβαρή επαγγελματική κατασκευή με δυνατό μοτέρ 1500W και τρεις ταχύτητες 950/1800/3450 σ.α.λ. Με δύο ματια αλφαδιού για κάθετη και οριζόντια ευθυγράμμιση του τρυπανιού. Σπείρωμα σύνδεσης κοπτικών διάτρησης UNC 1 1/4 εξωτερικά, G1/2 εσωτερικά. Διακόπτης ατομικής προστασίας PRCD (1rh/16A-30MA). Υποδοχή για σύνδεση με νερό. Στην τιμή δεν περιλαμβάνονται διαμαντοκορώνα και βάση.

Επαγγελματική καροτιέρα στιβαρής κατασκευής για διατρήσεις σε σκυρόδεμα, τοικοποιία, άσφαλο και λοιπά δομικά υλικά. Διαθέτει ενισχυμένα μοτέρ υψηλής αντοχής. Συνοδεύεται με ρυθμιζόμενη στιβαρή βάση (στερέωσης με πάκτωση ή εν κενώ) με ειδικά σχεδιασμένες αυλακώσεις που διασφαλίζουν σταθερή -χωρίς τζόγο κύλιση του εργαλείου- και εύκολη ρύθμιση ύψους και κλίσης του τρυπανιού. Αλφάδι ενσωματωμένο στο φορείο. Διαθέτει αντιπλεκτροπληξιακό διακόπτη ατομικής προστασίας (PRCD, 16A, 3600W, 10mA, 30ms). Με μηχανισμό σύνδεσης με νερό που δίνει τη δυνατότητα υγρών κοπών. Δέχεται διαμαντοκορώνες με σπείρωμα UNC 1 1/4 εξωτερικά, G1/2 εσωτερικά (δεν περιλαμβάνονται στη τιμή). Στη συσκευασία περιλαμβάνονται ένα σετ κλειδιών (No 8/10, 17/19, 24/27, 32/36), καπάκι και ελαστική μεβράνη βάσης (τοποθετημένη στη βάση) για πάκτωση εν κενώ.

Ø80
Ø200

280€
Κωδ.: 63470



| | |
|--------------------------|-----------------------------|
| ΔΙΑΤΡΗΣΗ ΣΕ ΜΠΕΤΟΝ/ΤΟΙΧΟ | Ø80/Ø200 |
| ΙΣΧΥΣ (Watt) | 1500 |
| ΑΞΟΝΑΣ | UNC 1 1/4 εξωτ., G1/2 εσωτ. |
| ΤΑΧΥΤΗΤΕΣ (σ.α.λ.) | 3 (950/1800/3450) |
| ΔΙΑΣΤ. ΣΥΣΚ. (mm) | 50 x 13 x 36 |
| ΒΑΡΟΣ Κ/Μ (Kg) | 7 / 9 |

Ø205

850€
Κωδ.: 63471



| | |
|--------------------|-----------------------------|
| ΔΙΑΤΡΗΣΗ ΣΕ ΜΠΕΤΟΝ | Ø205 |
| ΙΣΧΥΣ (Watt) | 2400 |
| ΑΞΟΝΑΣ | UNC 1 1/4 εξωτ., G1/2 εσωτ. |
| ΤΑΧΥΤΗΤΕΣ (σ.α.λ.) | 1 (750) |
| ΔΙΑΣΤ. ΣΥΣΚ. (mm) | 108 x 37 x 38 |
| ΒΑΡΟΣ Κ/Μ (Kg) | 31 / 35 |

Σημείωση: Η καροτιέρα συνοδεύεται με τη βάση. Στην τιμή δεν περιλαμβάνονται διαμαντοκορώνες

Διαμαντοκορώνες 1-1/4" UNC Θηλυκό (Υγρές Κοπής)

| ΚΩΔ. | (mm) | ΤΙΜΗ | ΚΩΔ. | (mm) | ΤΙΜΗ | ΚΩΔ. | (mm) | ΤΙΜΗ |
|-------|----------|------|-------|-----------|-------|-------|-----------|-------|
| 68668 | Ø 32x420 | 38 € | 68674 | Ø 95x450 | 74 € | 68681 | Ø 180x450 | 165 € |
| 68669 | Ø 40x450 | 43 € | 68675 | Ø 102x450 | 77 € | 68682 | Ø 202x450 | 190 € |
| 68670 | Ø 53x450 | 47 € | 68676 | Ø 110x450 | 87 € | 68683 | Ø 220x450 | 260 € |
| 68671 | Ø 63x450 | 51 € | 68677 | Ø 127x450 | 110 € | 68684 | Ø 255x450 | 328 € |
| 68672 | Ø 71x450 | 58 € | 68678 | Ø 132x450 | 115 € | 68685 | Ø 300x450 | 420 € |
| 68687 | Ø 76x450 | 65 € | 68679 | Ø 152x450 | 123 € | | | |
| 68673 | Ø 83x450 | 72 € | 68680 | Ø 166x450 | 150 € | | | |

Αντάπορες

| ΚΩΔ. | ΠΕΡΙΓΡΑΦΗ | ΤΙΜΗ |
|--------|---------------------------------|------|
| 686008 | 1/2" BSP ΘΗΛ. - 1-1/4" UNC ΑΡΣ. | 31 € |
| 686009 | 1-1/4" UNC ΘΗΛ. - G1/2" ΑΡΣ. | 31 € |

Προεκτάσεις

| ΚΩΔ. | (mm) | ΤΙΜΗ |
|-------|------|------|
| 68664 | 200 | 25 € |
| 68667 | 500 | 33 € |



Στις αναγραφόμενες τιμές συμπεριλαμβάνεται Φ.Π.Α. Για το κόστος μεταφορικών, συναρμολόγησης ή εγκατάστασης (όταν απαιτείται) αλλά και για τη διαθεσιμότητα του προϊόντος στο χώρο του καταστήματος, επικοινωνείτε μαζί τους.



| ΚΩΔΙΚΟΣ | 42864 (ΠΑΓΚΟΥ) | 42865 (ΠΑΓΚΟΥ) | 42866 (ΠΑΓΚΟΥ Β.Τ.) | 42867 (ΠΑΓΚΟΥ) |
|-----------------------------|----------------|----------------|---------------------|----------------|
| ΙΚΑΝΟΤΗΤΑ ΤΡΥΠΗΜΑΤΟΣ (mm) | 13 | 16 | 16 | 20 |
| ΤΣΟΚ / ΤΡΥΠΑΝΙ (mm) | 13/1,5-13 | 16/3-16 | 16/1-16 | 20/5-20 |
| ΙΣΧΥΣ (Watt)/ΤΑΣΗ (V) | 350/220 | 550 /220 | 550 /220 | 750 /220 |
| ΔΙΑΔΡΟΜΗ ΤΣΟΚ (mm) | 50 | 60 | 80 | 80 |
| ΚΩΝΟΣ | B16 | B16 | MT2 | MT2 |
| ΟΛΙΚΟ ΥΨΟΣ (mm) | 580 | 840 | 980 | 980 |
| ΔΙΑΜΕΤΡΟΣ ΚΟΛΩΝΑΣ (mm) | ∅ 46 | ∅ 58 | ∅ 72 | ∅ 72 |
| ΑΠΟΣΤΑΣΗ ΚΩΝΟΥ-ΚΟΛΩΝΑΣ (mm) | 105 | 130 | 162,5 | 162,5 |
| ΔΙΑΣΤΑΣΕΙΣ ΤΡΑΠΕΖΙΟΥ (mm) | 160x160 | 200x200 | 250x250 | 250x250 |
| ΤΑΧΥΤΗΤΕΣ | 5 | 12 | 16 | 16 |
| ΒΑΡΟΣ (Kg) | 16 | 28 | 42 | 44 |



| ΚΩΔΙΚΟΣ | 42868 (ΔΑΠΕΔΟΥ) | 42869 (ΔΑΠΕΔΟΥ) | 42897 (ΔΑΠΕΔΟΥ) | 42898 (ΔΑΠΕΔΟΥ) |
|-----------------------------|-----------------|-----------------|-----------------|-----------------|
| ΙΚΑΝΟΤΗΤΑ ΤΡΥΠΗΜΑΤΟΣ (mm) | 16 | 20 | 25 | 32 |
| ΤΣΟΚ / ΤΡΥΠΑΝΙ (mm) | 16/1-16 | 20/5-20 | 20/5-20 | 20/5-20 |
| ΙΣΧΥΣ (Watt)/ ΤΑΣΗ (V) | 550/220 | 750/220 | 1500/220 | 1500/220 |
| ΔΙΑΔΡΟΜΗ ΤΣΟΚ (mm) | 80 | 85 | 120 | 120 |
| ΚΩΝΟΣ | MT2 | MT2 | MT3 | MT4 |
| ΟΛΙΚΟ ΥΨΟΣ (mm) | 980 | 1600 | 1710 | 1710 |
| ΔΙΑΜΕΤΡΟΣ ΚΟΛΩΝΑΣ (mm) | ∅ 72 | ∅ 72 | ∅ 92 | ∅ 92 |
| ΑΠΟΣΤΑΣΗ ΚΩΝΟΥ-ΚΟΛΩΝΑΣ (mm) | 162,5 | 180 | 220 | 255 |
| ΔΙΑΣΤΑΣΕΙΣ ΤΡΑΠΕΖΙΟΥ (mm) | 250x250 | 290x290 | 350x350 | 420x480 |
| ΤΑΧΥΤΗΤΕΣ | 16 | 16 | 12 | 12 |
| ΒΑΡΟΣ (Kg) | 55 | 68 | 106 | 125 |

Δράπανο Radial Πάγκου

260€

Κωδικός:
42801



- Ικανότητα τρυπήματος 16 mm
- Ισχύς 550 Watt
- Ολικό ύψος 800 mm
- Διάμετρος κολώνας Ø 58
- Διαστάσεις τραπεζιού Ø 260
- Βάρος Κ/Μ: 40/43 kg

Φρεζοδράπανα Πάγκου

BÜLLE
MACHINERY - TOOLS



Κλίση κεφαλής δεξιά-αριστερά ± 90°

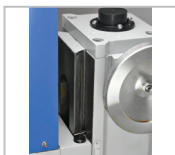

Πρισματική κολώνα



Γρανάζωτο κιβώτιο με ηλεκτρονική ρύθμιση στροφών



| ΚΩΔΙΚΟΣ | 42830 | 42831 |
|---------------------------|---------------|---------------|
| ΙΚΑΝΟΤ. ΤΡΥΠΗΜΑΤΟΣ (mm) | 25 | 32 |
| ΦΡΕΖΑΡΙΣΜΑΤΟΣ (mm) | 63 | 76 |
| ΚΟΛΑΟΥΣΙΕΡΑΣ | - | - |
| ΚΩΝΟΣ | M.T.3 | M.T.3 |
| ΟΛΙΚΟ ΥΨΟΣ (mm) | 780 | 1020 |
| ΙΣΧΥΣ ΜΟΤΕΡ (W)/ΤΑΣΗ (V) | 700/230 | 1100/230 |
| ΔΙΑΣΤΑΣΕΙΣ ΤΡΑΠΕΖΙΟΥ (mm) | 700x180 | 840x210 |
| ΔΙΑΣΤΑΣΕΙΣ ΣΥΣΚ. (cm) | 73x77x90 | 73x77x90 |
| ΒΑΡΟΣ (kg) | 123 | 240 |
| ΤΙΜΗ | 1.500€ | 2.200€ |

Ατσάλινες Μέγγενες

BÜLLE
MACHINERY - TOOLS

ΣΕΙΡΑ BASIC

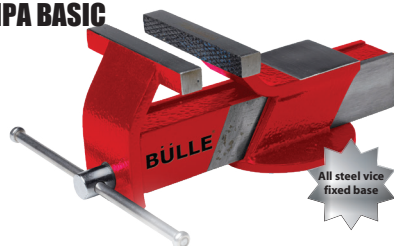

All steel vice fixed base

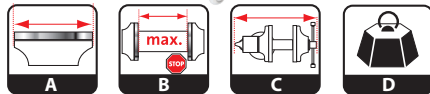

| ΚΩΔΙΚ. | ΤΥΠΟΣ | A | B | C | D | ΤΙΜΗ |
|--------|-------|-----|-----|-----|-----|------|
| 64066 | 80mm | 80 | 80 | 225 | 2,8 | 17 € |
| 64067 | 100mm | 100 | 100 | 245 | 3,4 | 19 € |
| 64068 | 125mm | 125 | 125 | 290 | 4,4 | 22 € |
| 64069 | 150mm | 150 | 150 | 305 | 5,0 | 26 € |

ΣΕΙΡΑ PROFESSIONAL

ΑΘΡΑΥΣΤΗ



WARRANTY 10 YEARS

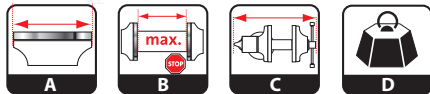

| ΚΩΔΙΚ. | ΤΥΠΟΣ | A | B | C | D | ΤΙΜΗ |
|--------|-------|-----|-----|-----|------|-------|
| 64060 | 75mm | 82 | 85 | 290 | 7,0 | 55 € |
| 64061 | 100mm | 102 | 108 | 310 | 7,5 | 62 € |
| 64062 | 125mm | 128 | 132 | 365 | 11,4 | 82 € |
| 64063 | 150mm | 153 | 160 | 430 | 14,4 | 100 € |
| 64064 | 200mm | 203 | 210 | 510 | 21,2 | 129 € |
| 64065 | 250mm | 253 | 255 | 605 | 29,0 | 200 € |

ΣΕΙΡΑ INDUSTRIAL

ΑΘΡΑΥΣΤΗ



WARRANTY 10 YEARS

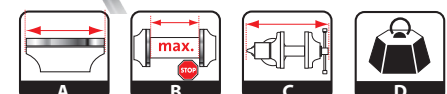

| ΚΩΔΙΚ. | ΤΥΠΟΣ | A | B | C | D | ΤΙΜΗ |
|--------|-------|-----|-----|-----|------|-------|
| 64055 | 100mm | 105 | 102 | 305 | 7,5 | 54 € |
| 64056 | 125mm | 130 | 125 | 355 | 11,2 | 73 € |
| 64057 | 150mm | 152 | 152 | 455 | 17,5 | 105 € |
| 64058 | 175mm | 182 | 180 | 530 | 26,3 | 145 € |

ΑΜΟΝΙΑ



ΜΑΝΤΕΜΕΝΙΑ

| ΚΩΔΙΚ. | ΤΥΠΟΣ | Kg | ΤΙΜΗ |
|--------|---------|----|------|
| 64072 | M215-10 | 10 | 42 € |
| 64073 | M215-20 | 20 | 82 € |



ΑΘΡΑΥΣΤΑ ΑΤΣΑΛΙΝΑ

| ΚΩΔΙΚ. | ΤΥΠΟΣ | Kg | ΤΙΜΗ |
|--------|----------|----|-------|
| 64076 | M216A-30 | 30 | 150 € |
| 64077 | M216A-50 | 50 | 245 € |

Στις αναγραφόμενες τιμές συμπεριλαμβάνεται Φ.Π.Α. Για το κόστος μεταφορικών, συναρμολόγησης ή εγκατάστασης (όταν απαιτείται) αλλά και για τη διαθεσιμότητα του προϊόντος στο χώρο του καταστήματος, επικοινωνήστε μαζί τους.

Πλάνες - Ξεονδριστήρες



275€ Κωδ.: 42603

- Ισχύς 1250 Watt
- Μήκος Τραπεζιού Πλανίσματος 737 mm
- Πλάτος Εργασίας 204 mm
- Βάρος: 27 kg



339€ Κωδ.: 42662

- Ισχύς 1500 Watt
- Μήκος Τραπεζιού Πλανίσματος 737 mm
- Πλάτος Εργασίας 204 mm
- Βάρος: 29 kg



529€ Κωδ.: 42664

- Ισχύς 1800 Watt
- Μήκος Τραπεζιού Πλανίσματος 1075 mm
- Πλάτος Εργασίας 305 mm
- Βάρος: 42 kg

Σέγα Ξύλου 16" (400mm)

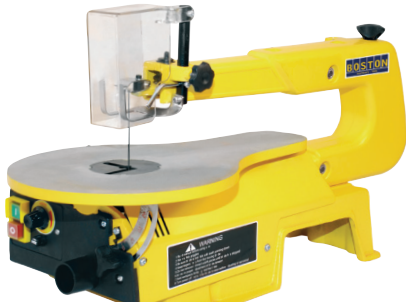

149€ Κωδ.: 626013

- Ισχύς: 120 Watt
- Διαστάσεις Τραπεζιού: 415 x 250 mm
- Κλίση Τραπεζιού: 0° - 45°
- Ταχύτητα Σέγας (S.P.M.) 600-1400
- Μήκος Σέγας: 127 mm
- Απόσταση Σέγας Κορμού: 400 mm
- Απόστ. Τραπεζιού Άνω Οδηγού: 50 mm
- Βάρος: 16 kg

Τριβεία Ταινίας



159€ Κωδ.: 42680

- Ισχύς: 450 Watt • Τάση: 230/50 V/Hz
- Διάστ. Ταινίας: 915x102 mm
- Διάστ. Δίσκου Ø: 152 (6") mm
- Βάρος: 17 kg

Heavy Duty (HD)



339€ Κωδ.: 626012

- Ισχύς: 550 Watt • Τάση: 230/50 V/Hz
- Διάστ. Ταινίας: 1220x153 mm
- Διάστ. Δίσκου Ø: 230 (9") mm
- Βάρος: 51 kg

Ξυλότορνος 457 x 254 mm

- ✓ Πρακτικό και φιλικό στη χρήση
- ✓ Εύκολη αλλαγή ταχυτήτων
- ✓ Δυνατότητα τοποθέτησης προέκτασης τραπεζιού μήκους 550 mm (optional)
- ✓ Συμπαράδεται με πλατώ, πόντα κουκουβάγιας, πόντα περιστροφής

259€ Κωδ.: 626009



- Ισχύς 370 Watt
- Περιστροφή πάνω από το τραπέζι Ø 254mm
- Απόσταση μεταξύ των κέντρων 457mm
- Ταχύτητα περιστροφής (R.P.M.) 500-3150 (5 επιλογές)
- Πλατώ Ø 75mm
- Βάση στήριξης κοπτικού 150mm
- Βάρος 38 kg

Ξυλότορνος 1090 x 350 mm

- ✓ Δυνατότητα περιστροφής κεφαλής και αυτόματο κλείδωμα σε τέσσερις θέσεις 60°, 90°, 120°, 180° για εργασίες εκτός τραπεζιού
- ✓ Ενισχυμένο, βαρέως τύπου τραπέζι
- ✓ Συμπαράδεται με πλατώ, πόντα κουκουβάγιας, πόντα περιστροφής και μεταλλική βάση

590€ Κωδ.: 626011



- Ισχύς 550 Watt • Περιστροφή πάνω από το τραπέζι Ø 350mm
- Απόσταση μεταξύ των κέντρων 1090mm
- Ταχύτητα περιστροφής (R.P.M.) 500-2000 (10 επιλογές)
- Πλατώ Ø 150mm • Βάση στήριξης κοπτικού 300mm • Βάρος 92 kg

Αναρροφητήρες



| ΚΩΔΙΚΟΣ | 626001 | 626002 |
|-------------------|-------------|-------------|
| ΙΣΧΥΣ (Watt) | 750 | 1500 |
| ΤΑΣΗ (V/Hz) | 230/50 | 230/50 |
| ΔΙΑΜ. ΦΤΕΡΩΤΗΣ | Ø230mm | Ø300mm |
| ΔΙΑΜ. ΕΙΣΟΔΟΥ | Ø100mm | Ø125mm |
| ΡΟΗ ΑΕΡΑ (m³/min) | 14,15 | 42,15 |
| ΧΩΡΗΤΙΚ. ΣΑΚΟΥ | 57lt. | 153 Lt. |
| ΒΑΡΟΣ (kg) | 24 | 47 |
| TIMH | 199€ | 299€ |

Παγκοπρίονο

Ø 250mm
1800 Watt



159€ Κωδ.: 63482

- 1800 Watt
- Στροφές 5000 R.P.M.
 - Τάση 230V/50Hz
- Δίσκος:
 - Διάμετρος: Ø 250 mm
 - Τρύπα: Ø 30 mm
 - Πάχος: 2,8 mm
 - Δόντια: 24T
- Κοπές (max):
 - Ύψος: 85 mm @ 0°
 - 65 mm @ 45°
- Μέγεθος πάγκου: 642x487 mm
- Βάρος: 21 kg
- Υποδοχή σύνδεσης με σκούπα Ø 35 mm

Φαλτσοπρίονο 2 εργασιών

Ø 250mm
1900 Watt



229€ Κωδ.: 63444

- 1900 Watt
- Ταχύτητα 4700 R.P.M.
- Τάση 230V-240V/50Hz
- Κοπές:
 - 45°x 45° (HxW) 45x80mm
 - 90°x45° (HxW) 55x80mm
 - 90°x 90° (HxW) 55x125mm
 - 45°x90° (HxW) 45x125mm
- Περιλαμβάνει:
 - Δίσκο κοπής Ø 250mm x Ø 30mm (με 60 δόντια)
 - Μέγγενι
 - Σάκο συλλογής σκόνης

• Διαστάσεις συσκ.: 59 x 57 x 38,5 cm • Βάρος Κ/Μ: 20/22 kg

Φαλτσοπρίονο Radial

Ø 255mm
2100 Watt



209€ Κωδ.: 63440

- 2100 Watt
- Ταχύτητα 4500 R.P.M.
- Τάση 230V-240V/50Hz
- Κοπές:
 - 0°x 90° (HxW) 75x340mm
 - 45°x90° (HxW) 75x240mm
 - 0°x 45° (HxW) 45x340mm
 - 45°x45° (HxW) 45x240mm

- Περιλαμβάνει:
- Δίσκο κοπής Ø 255mm x Ø 30mm
 - Μέγγενι
 - Οδηγό κοπής με λείζερ
 - Σάκο συλλογής σκόνης

• Διαστάσεις συσκ.: 80,5 x 58 x 47,5 cm • Βάρος Κ/Μ: 15,5/18,5 kg

Ø 305mm
1800 Watt



279€ Κωδ.: 63466

- 1800 Watt
- Ταχύτητα 5000 R.P.M.
- Τάση 230V/50Hz
- Κοπές:
 - 0°x 90° (HxW) 109x315mm
 - 45°x90° (HxW) 109x220mm
 - 0°x 45° L (HxW) 66x315mm
 - 0°x 45° R (HxW) 39x315mm
 - 45°x45° L (HxW) 66x220mm
 - 45°x45° R (HxW) 39x220mm

- Περιλαμβάνει:
- Δίσκο κοπής Ø 305mm x Ø 30mm
 - Μέγγενι
 - Οδηγό κοπής με λείζερ
 - Σάκο συλλογής σκόνης

• Διαστάσεις συσκ.: 95 x 60 x 49 cm • Βάρος Κ/Μ: 22/26 kg

Επαγγελματικές Πριονοκορδέλες



190€
Κωδικός: 626018

Με χυτό τραπέζι αλουμινίου & οδηγό κοπής διπλού κλειδώματος (εμπρός-πίσω)

- Ισχύς μοτέρ 300 Watt
- Απόσταση κορδέλας κορμού 228mm
- Διάσταση τραπέζιου 300x300mm
- Βάρος 19kg



290€
Κωδικός: 626004

- Ισχύς μοτέρ 370 Watt
- Απόσταση κορδέλας κορμού 245mm
- Διάσταση τραπέζιου 340x340mm
- Βάρος 29kg



550€
Κωδικός: 626005

- Ισχύς μοτέρ 550 Watt
- Απόσταση κορδέλας κορμού 300mm
- Διάσταση τραπέζιου 500x400mm
- Βάρος 80kg



990€
Κωδικός: 626007

- Ισχύς μοτέρ 1500 Watt
- Απόσταση κορδέλας κορμού 375mm
- Διάσταση τραπέζιου 535x485 mm (μαντέμι)
- Βάρος 150kg

Στις αναγραφόμενες τιμές συμπεριλαμβάνεται Φ.Π.Α. Για το κόστος μεταφορικών, συναρμολόγησης ή εγκατάστασης (όταν απαιτείται) αλλά και για τη διαθεσιμότητα του προϊόντος στο χώρο του καταστήματος, επικοινωνείτε μαζί τους.

Inverter Ηλεκτροδίου (MMA)



Σειρά Smart

Η σειρά SMART της IMPERIA είναι κατάλληλη για ερασιτέχνες και επαγγελματίες με μέσο όγκο εργασιών. Είναι εξοπλισμένα με τις λειτουργίες **Hot-Start** και **Arc-Force**. Διαθέτουν λυχνίες ένδειξης υπερφόρτωσης και υπερθέρμανσης και προτείνονται για χρήση με τα ηλεκτρόδια Κυτταρίνης, Ρουτιλίου και Βασικό.



109€ Κωδικός: 65671
Τύπος: smart 120

145€ Κωδικός: 65672
Τύπος: smart 160

Στην τιμή συμπεριλαμβάνονται τα καλώδια με την τσιμπίδα ηλεκτροδίου & το σώμα γείωσης



| ΚΩΔΙΚΟΣ | 65671 | 65672 |
|-------------------------|-------------|-------------|
| ΑΠΟΔΟΣΗ* | 120 A (30%) | 160 A (20%) |
| ΙΣΧΥΣ (KVA) | 5,4 | 7,9 |
| ΤΑΣΗ (V) | 230 | 230 |
| ΗΛΕΚΤΡΟΔΙΟ Ø max (mm)** | 4,0 | 4,0 |
| ΒΑΡΟΣ (kg) | 3,5 | 4,2 |

* Πιστοποιημένες αποδόσεις σύμφωνα με τα Ευρωπαϊκά πρότυπα EN 60974-1 και EN 60974-10
** Ανάλογα με τον τύπο του ηλεκτροδίου

Σειρά PRO

Η σειρά inverter PRO ARC της IMPERIA είναι επαγγελματικών προδιαγραφών με κορυφαία ηλεκτρονικά νέας γενιάς και κατάλληλες για συγκόλληση με ηλεκτρόδιο (MMA) ή τσιμπίδα TIG (DC Lift Arc TIG). Παράγονται με τις πιο σύγχρονες μεθόδους και αποτελούν ένα μοναδικό συνδυασμό υψηλών επιδόσεων με σύγχρονο design. Απευθύνονται σε κάθε επαγγελματία που ζητά ένα inverter compact, ελαφρύ, κομψό, υψηλών αποδόσεων, με εύκολο ξεκίνημα, συγκόλληση χωρίς πιτσιλίες και σταθερό ρεύμα συγκόλλησης για ομοιόμορφη ραφή. Τα Inverter Imperia είναι εξοπλισμένα με: ✓ **Hot-Start ignition** (προσθέτει ηλεκτρική ισχύ -ρεύμα- για ομαλό ξεκίνημα της συγκόλλησης) ✓ **Anti-Stick** (σταματά το ρεύμα συγκόλλησης εάν το ηλεκτρόδιο "κολλήσει" στο υλικό) ✓ **Arc-Force** (εξασφαλίζει ομοιογένεια κόλλησης ακόμα και όταν η απόσταση μεταξύ ηλεκτροδίου και επιφάνειας δεν είναι σταθερή). Μπορούν να χρησιμοποιηθούν και με γεννήτρια. Συγκόλληση με ηλεκτρόδια Κυτταρίνης, Ρουτιλίου, Βασικό και Inox.



Στην τιμή συμπεριλαμβάνονται τα καλώδια με την τσιμπίδα ηλεκτροδίου, το σώμα γείωσης και ο μίνας ανάρτησης.



| ΚΩΔΙΚΟΣ | 65660 | 65661 | 65662 | 65663 | 65665 |
|-------------------------|-------------|-------------|-------------|-------------|-------------|
| ΤΥΠΟΣ | PRO ARC141 | PRO ARC161 | PRO ARC181 | PRO ARC201 | PRO ARC251 |
| ΑΠΟΔΟΣΗ* | 140 A (35%) | 160 A (35%) | 180 A (35%) | 200 A (35%) | 250 A (60%) |
| ΙΣΧΥΣ (KVA) | 5,9 | 7,1 | 8,0 | 9,4 | 12,3 |
| ΤΑΣΗ (V) | 230 | 230 | 230 | 230 | 230 |
| ΗΛΕΚΤΡΟΔΙΟ Ø max (mm)** | 4 | 4 | 4 | 5 | 5 |
| ΒΑΡΟΣ (kg) | 4,5 | 4,7 | 5,0 | 5,5 | 9,6 |
| ΤΙΜΗ | 169€ | 199€ | 229€ | 259€ | 359€ |

* Πιστοποιημένες αποδόσεις σύμφωνα με τα Ευρωπαϊκά πρότυπα EN 60974-1 και EN 60974-10
** Ανάλογα με τον τύπο του ηλεκτροδίου

Παλμικά Inverter TIG & MMA



• TIG inverter, τεχνολογίας IGBT, παλμικά (Pulse), υψίσουνα (HF), με ψηφιακό πάνελ ελέγχου (digital), προορίζονται για αμιγώς επαγγελματική χρήση. • Η τεχνολογία HF Arc Ignition επιτρέπει τη δημιουργία τόξου χωρίς να χρειάζεται να έρθει σε επαφή η ακίδα της τσιμπίδας με την επιφάνεια συγκόλλησης και διασφαλίζει παραγωγικότητα και ευκολία χρήσης. • Διαθέτουν λειτουργία παλμών για ακόμη πιο τέλεια συγκόλληση ακόμη και στα πιο λεπτά μέταλλα. • Επιτρέπει τη ρύθμιση σταδιακής μείωσης του ρεύματος TIG (down slope) και αερίου (post flow). • Δυνατότητα ρύθμισης συγκόλλησης 2T/4T. • Παρέχουν ομαλό τόξο και σταθερή λειτουργία συγκόλλησης, ακόμη και στα πιο δύσκολα μέταλλα όπως χάλυβα, ανοξείδωτο χάλυβα, χαλκού και τιτανίου. • Δυνατότητα συγκόλλησης ηλεκτροδίων **RUTILE - BASIC - INOX**.



359€ Κωδικός: 65646
Τύπος: TIG 181P

419€ Κωδικός: 65648
Τύπος: TIG 201P

Στην τιμή συμπεριλαμβάνονται τσιμπίδα TIG 4m & σώμα γείωσης 3m

* Πιστοποιημένες αποδόσεις σύμφωνα με τα Ευρωπαϊκά πρότυπα EN 60974-1 και EN 60974-10
** Ανάλογα με τον τύπο του ηλεκτροδίου

Παλμικό Inverter TIG AC/DC

(Ιδανικό και για συγκόλληση αλουμινίου με TIG)



Digital



ΙΔΑΝΙΚΟ ΓΙΑ ΣΥΓΚΟΛΛΗΣΗ ΑΛΟΥΜΙΝΙΟΥ ΜΕ TIG



Ψηφιακός πίνακας ελέγχου λειτουργιών

Υψηλών επιδόσεων επαγγελματικό inverter TIG AC/DC. Τεχνολογίας IGBT, παλμικό, ψηφιακής παραμετροποίησης με αυτόματη αποθήκευση των παραμέτρων. **AC TIG με ρύθμιση συχνότητας, κατάλληλο για συγκόλληση αλουμινίου** και μαγνησίου. **Pulse TIG** για υψηλές επιδόσεις στη συγκόλληση λεπτών μετάλλων. Με **σταθερό τόξο** για ομοιόμορφη ραφή χωρίς πιτσιλίες και παραμορφώσεις. **Ένδειξη ρεύματος συγκόλλησης** σε πραγματικό χρόνο. **Ποιοτική συγκόλληση** σε χάλυβα, ανοξείδωτο, τιτάνιο, χαλκό, νικέλιο και τα κράματά τους. **Δυνατότητα ρύθμισης** του χρόνου αύξησης (up slope) και της ρύθμισης του χρόνου σταδιακής μείωσης του ρεύματος TIG (down slope), των παλμών και της συχνότητας-εύρους του παλμικού ρεύματος.

759€ Κωδικός: 65645
TIG202P AC/DC

ΧΑΡΑΚΤΗΡΙΣΤΙΚΑ

- HF υψίσυνο • MMA με VRD(MMA)
- AC TIG με ρύθμιση συχνότητας
- AC Pulse TIG • DC Pulse TIG • Hot Start
- Αυτόματη αποθήκευση παραμέτρων συγκόλλησης • Ψηφιακός πίνακας ελέγχου
- 2T/4T/Spot
- Συνοδεύεται με τσιμπίδα TIG 4m & σώμα γείωσης

ΤΕΧΝΙΚΑ ΣΤΟΙΧΕΙΑ

| | |
|--------------------------|--------------------|
| ΤΑΣΗ | AC 230V |
| ΙΣΧΥΣ | 7.1 A |
| ΑΠΟΔΟΣΗ (TIG) | 5-200 A |
| ΑΠΟΔΟΣΗ (MMA) | 10-160 A |
| ΡΥΘΜ. ΧΡΟΝΟΥ ΡΟΗΣ ΑΕΡΙΟΥ | |
| ΠΡΙΝ (pre-flow time) | 0,1-10 sec |
| ΜΕΤΑ (post-flow time) | 0,5-15 sec |
| ΒΑΘΜΟΣ ΠΡΟΣΤΑΣΙΑΣ | IP 21 S |
| ΔΙΑΣΤΑΣΕΙΣ | 426 x 162 x 277 mm |
| ΔΙΑΣΤΑΣΕΙΣ ΣΥΣΚ. | 545 x 305 x 415 mm |
| ΒΑΡΟΣ ΜΗΧ. / ΣΥΣΚ. | 10,5 / 15 kg |

Plasma Κοπής Μετάλλων Τεχνολ. Inverter



490€

Κωδ.: 65640
PLC41 HF

- High Frequency
- Συνοδεύεται με: τσιμπίδα κοπής PT-31 μήκους 5m, καλώδιο με σώμα γείωσης και ρυθμιστή αέρα



τσιμπίδα κοπής PT-31

| | |
|--------------------------|----------|
| ΑΠΟΔΟΣΗ@ 25% /40°C (KVA) | 6,5 |
| ΡΕΥΜΑ ΚΟΠΗΣ (A) | 20-40 |
| ΠΑΧΟΣ ΚΟΠΗΣ (mm) | 12 (max) |
| ΤΑΣΗ (V) | 230 |
| ΒΑΡΟΣ (kg) | 7,8 |

Ηλεκτρονικές Μάσκες Αυτόματες

Με 2 φωτοκύτταρα

Με 2 φωτοκύτταρα

Με 4 φωτοκύτταρα



| ΚΩΔΙΚΟΣ | 65624 | 65611 | 65625 |
|-------------------------|------------------|------------------|-------------------------|
| ΟΠΤΙΚΟ ΠΕΔΙΟ | 95x43 mm | 98x43 mm | 98x55 mm |
| ΣΚΙΑΣΗ ΑΝΑΜΟΝΗΣ | DIN 14 | DIN 14 | DIN 14 |
| ΣΚΙΑΣΗ ΛΕΙΤΟΥΡΓΙΑΣ | DIN 9-13 | DIN 9-13 | DIN 9-13 |
| ΠΡΟΣΤΑΣΙΑ ΑΠΟ | | | |
| ΥΠΕΡΙΩΔΗ/ΥΠΕΡΥΟΡΗ UV/IR | έως DIN 16 | έως DIN 16 | έως DIN 16 |
| ΧΡΟΝΟΣ ΣΚΙΑΣΗΣ | 0,000033 sec. | 0,000033 sec. | 0,000033 sec. |
| ΧΡΟΝΟΣ ΥΣΤΕΡΗΣΗΣ | 0,25 - 0,85 sec. | 0,25 - 0,85 sec. | 0,25 - 0,85 sec. |
| ΛΕΙΑΝΣΗ | - | ✓ | ✓ |
| ΠΗΓΗ ΕΝΕΡΓΕΙΑΣ | Ηλιακές κυμέλες | Ηλιακές κυμέλες | Μπαταρία/Ηλιακ. κυμέλες |
| ΔΙΑΣΤΑΣΕΙΣ ΣΥΣΚ. | 305x235x230 mm | 335x230x225 mm | 305x240x235 mm |
| ΒΑΡΟΣ | 510 gr | 450 gr | 450 gr |
| ΤΙΜΗ | 31€ | 43€ | 55€ |

Ηλεκτροσυγκόλληση Ηλεκτροδίου



180A

Παραδοσιακή Ηλεκτροσυγκόλληση Ηλεκτροδίου με μετασχηματιστή



79€ Κωδικός: 60104
Τύπος: BX1-180B1

| | |
|-----------------------|----------|
| ΡΕΥΜΑ ΣΥΓΚΟΛ. (A) | 90 - 180 |
| ΗΛΕΚΤΡΟΔΙΟ Ø max (mm) | 2 - 4 |
| ΤΑΣΗ (V/Hz) | 230/50 |
| ΠΡΟΣΤΑΣΙΑ | IP21S |
| ΒΑΡΟΣ (kg) | 14,6 |



Στις αναγραφόμενες τιμές συμπεριλαμβάνεται Φ.Π.Α. Για το κόστος μεταφορικών, συναρμολόγησης ή εγκατάστασης (όταν απαιτείται) αλλά και για τη διαθεσιμότητα του προϊόντος στο χώρο του καταστήματος, επικοινωνείτε μαζί τους.

Inverter Σύρματος & Ηλεκτροδίου (MIG/MMA)



Με τις ηλεκτροσυγκολλησείς τεχνολογίας inverter MIG / MMA έχετε τη δυνατότητα συγκόλλησης με διαφορετικούς τρόπους: **1)** συγκόλληση με τσιμπίδα σύρματος και χρήση αερίου (MIG), **2)** με τσιμπίδα σύρματος χωρίς χρήση αερίου (χρήση επικαλυμμένου σύρματος), **3)** με τσιμπίδα ηλεκτροδίου (MMA). Επιπλέον για τα μοντέλα MIG 260, MIG 350 & MIG 500 ti: συγκόλληση Lift Arc TIG και συγκόλληση με Spool Gun (για συγκόλληση με σύρμα αλουμινίου).



MIG 161
MIG 201
inverter



MIG 260
inverter



MIG 350
inverter

MIG 500 ti
inverter



ΥΔΡΟΨΥΚΤΗ ΜΕ
ΑΠΟΣΠΩΜΕΝΟ
ΤΡΟΦΟΔΟΤΙΚΟ

| ΚΩΔΙΚΟΣ | 65651 | 65653 | 65655 | 65656 | 65657 |
|-----------------------|-------------------------------|-----------------------------------|------------------------------------|------------------------------------|--|
| ΤΥΠΟΣ | MIG 161 | MIG 201 | MIG 260 | MIG 350 | MIG 500 ti |
| ΑΠΟΔΟΣΗ (EN 60974-1) | 160 A (25%) | 200 A (16%) | 250 A (60%) | 350 A (40%) | 500 A (60%) |
| ΙΣΧΥΣ (KVA) | 5,9 (7,1 MMA) | 8 (9,4 MMA) | 12,3/10,8 (MMA/MIG) | 15/14 (MMA/MIG) | 24,7/25,3 (MIG/MMA) |
| ΡΥΘΜΙΣΗ Volt (MIG) | 20,4 V-26,4 V | 15,5 V-24V | 15,5 V-26,5 V | 15 V-38 V | 16,5V - 39V |
| ΣΥΡΜΑΤΑ Ø | 0,6-0,8 mm (κουλούρα 5 kg) | 0,6-0,8-1,0 mm (κουλούρα 5 kg) | 0,6-0,8-1,0 mm (κουλούρα 15 kg) | 0,8-0,9-1,2 mm (κουλούρα 15 kg) | 1,0 - 1,2 - 1,6 mm (κουλούρα 15 kg) |
| ΗΛΕΚΤΡΟΔΙΟ Ø max (mm) | 4 | 4 | 5 | 5 | 6 |
| ΒΑΡΟΣ (kg) | 12,5 | 12,8 | 56 | 51 | 105 |
| ΤΙΜΗ | 470€ | 580€ | 990€ | 1.430€ | 2.900€ |

Στην τιμή συμπεριλαμβάνονται τσιμπίδα σύρματος (3m), σώμα γείωσης με καλώδιο 3m.

Spotter - Πόντες Φανοποιίας



Πιστόλι συγκόλλησης καρφιών, βιδών, ροδελών, πριτσινιών σε λαμαρίνες. Η συγκόλληση διαφόρων εξαρτημάτων και ο εξολκέας επιτρέπει το ίσιωμα των λαμαρινών και τη γρήγορη επισκευή σε δύσκολα σημεία των αμαξωμάτων.



370€ Κωδικός: 45901

| | |
|---------------------|-----|
| ΙΣΧΥΣ 50% (KVA) | 0,8 |
| ΑΣΦΑΛΕΙΑ ΠΙΝΑΚΑ (A) | 16 |
| ΒΑΡΟΣ (kg) | 5 |



Συνοδεύεται με: • Εξολκέα • Ηλεκτρόδια συγκόλλησης καρφιών, βιδών, πριτσινιών και ροδελών • Ηλεκτρόδιο σώματος για συγκόλληση ροδελών • Κασετίνα με διάφορα αναλώσιμα

Φορητό ψηφιακό spotter για συγκόλληση εξαρτημάτων Ø 2,5-5 mm σε ελάσματα αλουμινίου. Κατάλληλο για την επισκευή και ίσιωμα λαμαρινών αλουμινίου στην φανοποιία.



1.390€ Κωδικός: 45904

| | |
|--------------------------|------|
| ΙΣΧΥΣ (VA) | 1000 |
| ΧΡΩΡΙΚΟΤΗΤΑ ΠΥΚΝΩΤΗ (mF) | 66 |
| ΦΟΡΤΙΣΗ ΠΥΚΝΩΤΗ | 2-3 |
| ΒΑΡΟΣ (kg) | 14 |

Συνοδεύεται με: • Πιστόλι κατάλληλο για συγκόλληση εξαρτημάτων αλουμινίου • Σώμα γείωσης 3,5 m με δύο τσιμπίδες • Σετ εργαλείων ηλεκτροδίων Ø 4-5-6 mm



Πόντα Φανοποιίας

TECNA
Made in Italy



Εύχρηση πόντα φανοποιίας που διαθέτει ξεχωριστό πιστόλι φανοποιίας, προσφέροντας άνετη και ξεκούραστη χρήση. Με μικροεπεξεργαστή για εύκολες και γρήγορες ρυθμίσεις, με καμπύλη Synergic. Με δυνατότητα αποθήκευσης στη μνήμη 4 προγραμμάτων για τις πιο συχνές εργασίες. Χαμηλή κατανάλωση, απαιτείται 8Αmp ασφάλεια **Βραδείας τήξης**.

590€ Κωδικός: 45906

| | |
|---------------------|------|
| ΙΣΧΥΣ 50% (KVA) | 2,3 |
| ΑΣΦΑΛΕΙΑ ΠΙΝΑΚΑ (A) | 8 |
| ΒΑΡΟΣ (kg) | 22,6 |

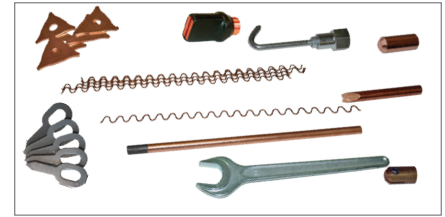

Συνοδεύεται με: • Πιστόλι μονοπόντας • Εξολκία
• Ηλεκτρόδια • Σάμα γείωσης και επιπλέον με τα παραπάνω αναλώσιμα

Φορητή Κορδέλα

Professional
ALFACUT



259€ Κωδ.: 47564

- Ισχύς: 1/2 Hp • Στροφές: 6800 rpm
- Ταχύτητα ταινίας: 48 m/min
- Διαστάσεις ταινίας: 1350x13x0,65 mm
- Κοπές: ● 115/■ 120x115
- Βάρος: 9 kg



Σιδηροπρίονο Ταινίας

FABEL
MACHINERY - TOOLS

Με υδραυλικό έμβολο για αυτόματη κάθοδο της κεφαλής

590€
Κωδικός:
63241

230 Volt

| | |
|---------------------|-----------------------|
| ΙΣΧΥΣ | 550 W |
| ΤΑΣΗ | 230 V |
| ΤΑΧΥΤΗΤΑ ΤΑΙΝΙΑΣ | 23/34/54 m/min |
| ΔΙΑΣΤΑΣΕΙΣ ΤΑΙΝΙΑΣ | 1640x13x0,6 mm |
| ΚΟΠΕΣ 0° | ● 125 / ■ 150x100 |
| ΔΙΑΣΤΑΣΕΙΣ ΣΥΣΚ. | ΜxΠxΥ: 950x450x550 mm |
| ΒΑΡΟΣ ΠΡΙΟΝΙΟΥ (kg) | 87 |



Δίδυμοι Τροχοί

BÜLLE
MACHINERY - TOOLS

∅125mm / 150 Watt

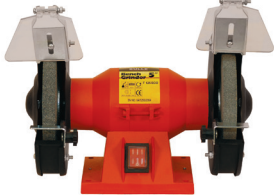

25€

Κωδικός:
41815

∅200mm / 350 Watt

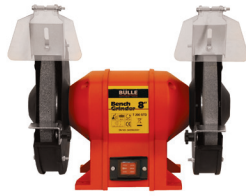

49€

Κωδικός:
41822

∅150mm / 200 Watt

WET/DRY



45€

Κωδικός:
41833

∅150mm / 250 Watt

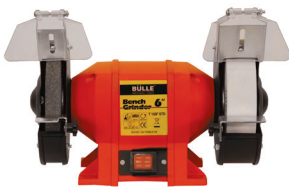

45€

Κωδικός:
41824

∅150mm / 250 Watt
ΤΡΟΧΟΒΟΥΡΤΣΑ



45€

Κωδικός:
41835

∅150mm / 200 Watt
ΠΕΤΡΑ / ΤΑΙΝΙΑ



49€

Κωδικός:
41837

ΤΡΟΧΟΣ ΓΥΑΛΙΣΜΑΤΟΣ
150mmx20x∅12,7 / 350 Watt



49€

Κωδικός:
41839

∅150mm / 520 Watt



115€

Κωδικός:
41827

∅200mm / 900 Watt



190€

Κωδικός:
41829

Στις αναγραφόμενες τιμές συμπεριλαμβάνεται Φ.Π.Α. Για το κόστος μεταφορικών, συναρμολόγησης ή εγκατάστασης (όταν απαιτείται) αλλά και για τη διαθεσιμότητα του προϊόντος στο χώρο του καταστήματος, επικοινωνείτε μαζί τους.

Μηχανουργικοί Τόρνοι Variable Speed (Μεταβλητής ταχύτητας)



Κωδ.: 43209

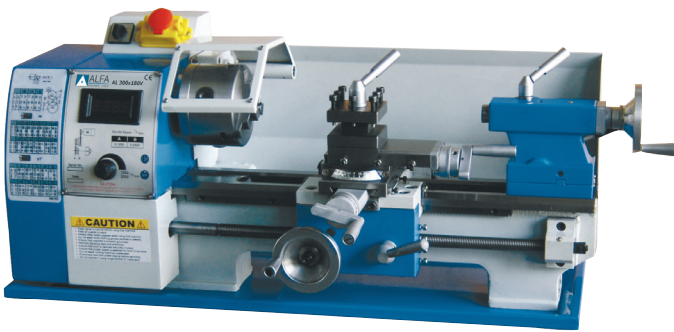

Κωδ.: 43201

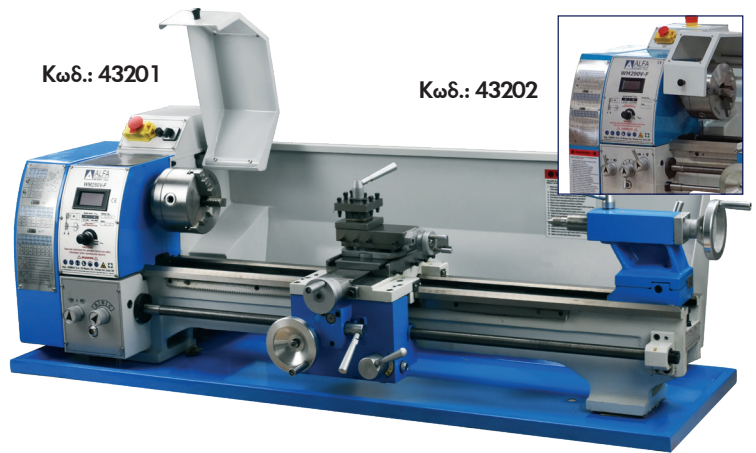

Κωδ.: 43202

| ΚΩΔΙΚΟΣ | 43209 | 43201 | 43202 |
|------------------------------|-----------------------|-----------------------|-----------------------|
| ΙΣΧΥΣ | 450 W | 750 W | 1100 W |
| ΑΠΟΣΤ. ΜΕΤΑΞΥ ΚΕΝΤΡΩΝ | 300 mm | 750 mm | 700 mm |
| ΠΕΡΙΣΤΡ. ΠΑΝΩ ΑΠΟ ΤΟ ΤΡΑΠΕΖΙ | 180 mm | 250 mm | 280 mm |
| ΚΩΝΟΣ ΑΞΟΝΑ ΠΕΡΙΣΤΡ. | M.T.3 | M.T.4 | M.T.5 |
| ΦΩΛΙΑ ΑΞΟΝΑ | 21 mm | 26 | 38 |
| ΤΑΧΥΤΗΤΑ ΠΕΡΙΣΤΡΟΦΗΣ | 50-2500 rpm (Μεταβλ.) | 50-2000 rpm (Μεταβλ.) | 50-1800 rpm (Μεταβλ.) |
| ΜΕΤΡΙΚΑ ΣΠΕΙΡΩΜΑΤΑ | 0,5-3 mm | 0,2-3,5 mm | 0,2-3,5 mm |
| ΣΠΕΙΡΩΜΑΤΑ ΣΕ INCH | 10 (10-44 T.P.I.) | 21 (8-56 T.P.I.) | 21 (8-56 T.P.I.) |
| ΤΣΟΚ Ø | 100 mm (3 σιαγώνων) | 125 mm (3 σιαγώνων) | 160 mm (3 σιαγώνων) |
| ΚΩΝΟΣ ΕΜΒΟΛΟΥ ΠΟΝΤΑΣ | M.T.2 | M.T.2 | M.T.3 |
| ΔΙΑΣΤΑΣΕΙΣ ΣΥΣΚ. ΜxΠxΥ | 800x480x460 mm | 1500x560x570 mm | 1400x680x700 mm |
| ΒΑΡΟΣ (l) | 60 kg | 140 kg | 230 kg |
| ΤΙΜΗ | 1.150€ | 1.850€ | 2.750€ |

Βιδολόγοι - Κουρμαδόροι



Βιδολόγος (2")

790€

Κωδικός: 43364



| | |
|--------------------------|-----------|
| ΙΣΧΥΣ (Watt) | 900 |
| ΜΕΓΕΘΟΣ ΣΩΛΗΝΑ | 1/2" - 2" |
| ΤΑΣΗ / ΣΥΧΝΟΤΗΤΑ (V/Hz) | 230/50 |
| ΤΑΧΥΤΗΤΑ (R.P.M.) | |
| ΓΙΑ ΣΠΕΙΡΩΜΑ 1/2" - 3/4" | 14 |
| ΓΙΑ ΣΠΕΙΡΩΜΑ 1" - 2" | 11 |
| ΒΑΡΟΣ (kg) | 60 |

Συνοδεύεται με: • 4 μαχαίρια • Ποδοπεντάλ εκκίνησης
• Βάση (τρίποδο)

Βιδολόγος Βαρέως Τύπου (4")

2.200€

Κωδικός: 43366



| | |
|--------------------------|-----------|
| ΙΣΧΥΣ (Watt) | 1500 |
| ΜΕΓΕΘΟΣ ΣΩΛΗΝΑ | 1/2" - 4" |
| ΤΑΣΗ / ΣΥΧΝΟΤΗΤΑ (V/Hz) | 230/50 |
| ΤΑΧΥΤΗΤΑ (R.P.M.) | |
| ΓΙΑ ΣΠΕΙΡΩΜΑ 1/2" - 3/4" | 36 |
| ΓΙΑ ΣΠΕΙΡΩΜΑ 1" - 2" | 20 |
| ΓΙΑ ΣΠΕΙΡΩΜΑ 2" 1/2 - 4" | 11 |
| ΒΑΡΟΣ (kg) | 140 |

Συνοδεύεται με: • 3 σετ μαχαίρια 1/2" - 3/4", 1" - 2", 2" 1/2 - 4" BSPT • 2 φιλιέρες 1/2" - 2", 2" 1/2 - 4"
• Κόφτης • Ξύστρα • Μαχαίρι κόφτη • Βάση (τρίποδο)
• Ποδοπεντάλ εκκίνησης

Φορητός Βιδολόγος

475€ Κωδ.: 43365

- Ισχύς 1350 Watt
- Μέγεθος σωλήνα 1/2" - 2"
- Βάρος 12,5 kg

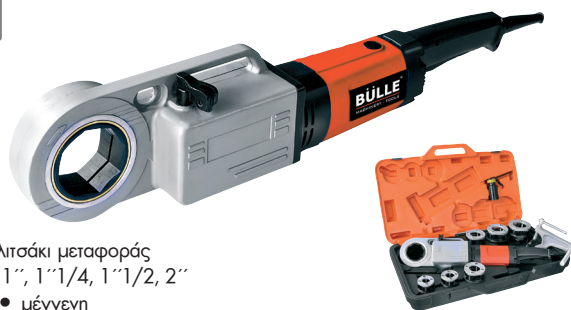

Περιλαμβάνει: • 1 πρακτικό βαλιτσάκι μεταφοράς
• 6 κουκουνάρες 1/2", 3/4", 1", 1"1/4, 1"1/2, 2"
• αντίπτορα για κουκουνάρες • μέγγενη

150€ Κωδικός: 43245

ΠΑΓΚΟΥ

90 Lt.



- Ωφέλιμος εσωτερικός χώρος εργασίας: 56x46x30,5 cm
- Βάρος: 19 kg

Συνοδεύεται με πιστόλι και 4 μπεκ αμμοβολής

330€ Κωδικός: 43241



220 Lt.

- Ωφέλιμος εσωτερικός χώρος εργασίας: 87x54x56 cm
- Βάρος: 52 kg

Συνοδεύεται με πιστόλι και 4 μπεκ αμμοβολής

750€ Κωδικός: 43243

350 Lt.



- Ωφέλιμος εσωτερικός χώρος εργασίας: 94,5x60,5x60,5 cm
- Βάρος: 90 kg

Συνοδεύεται με πιστόλι και 4 μπεκ αμμοβολής

1.450€ Κωδικός: 43244



Ανοιγόμενη πάνω θυρίδα (καπάκι)

990 Lt.

- Ωφέλιμος εσωτερικός χώρος εργασίας: 130x90x90 cm
- Βάρος: 157 kg

Συνοδεύεται με πιστόλι και 4 μπεκ αμμοβολής

ΤΡΟΧΗΛΑΤΕΣ ΑΜΜΟΒΟΛΕΣ ΥΨΗΛΗΣ ΠΙΕΣΗΣ



165€

Κωδικός: 43249

- Μέγ. πίεση λειτουργίας: 8,5 bar
- Δοχείο πίεσης: 76 Lt.
- Ωφέλιμος χώρος δοχείου: 66 Lt.
- Βάρος: 25 kg

Συνοδεύεται με: εύκαμπο σωλήνα 2,5m, πιστόλι αμμοβολής, χωνί πλήρωσης άμμου και μάσκα



165€

Κωδικός: 43250

- Μέγ. πίεση λειτουργίας: 8,5 bar
- Δοχείο πίεσης: 76 Lt.
- Ωφέλιμος χώρος δοχείου: 44 Lt.
- Βάρος: 27,5 kg

Συνοδεύεται με: εύκαμπο σωλήνα 2,5m, πιστόλι αμμοβολής, χωνί πλήρωσης άμμου και μάσκα



35€

Κωδικός:
631410

- Ικανότητα 180kg
- Τροχοί αέρος Ø 250mm



55€

Κωδικός:
631407

- Ικανότητα 250kg
- Τροχοί PU Foam Ø 250mm



39€

Κωδικός:
631408

- Ικανότητα 250kg
- Τροχοί αέρος Ø 250mm με μεταλλική ζάντα



47€

Κωδικός:
631411

- Ικανότητα 250kg
- Τροχοί αέρος Ø 250mm



52€

Κωδικός:
631412

- Ικανότητα 250kg
- Τροχοί αέρος Ø 250mm



ΚΑΡΟΤΣΙ
ΓΙΑ ΣΚΑΛΕΣ

69€

Κωδικός:
631409

- Ικανότητα 250kg
- Τροχοί συμπαγείς

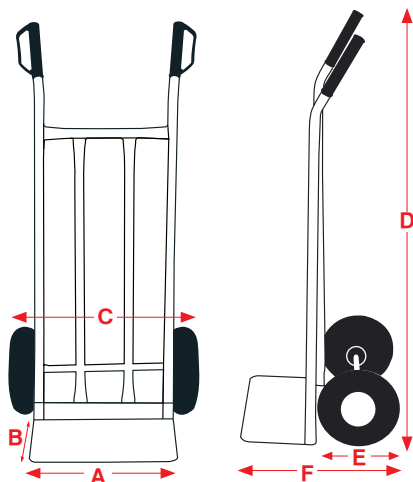

Διαστάσεις

| ΚΩΔΙΚΟΣ | 631410 | 631407 | 631408 | 631411 | 631412 | 631409 |
|------------|--------|---------|---------|---------|---------|---------|
| ΔΙΑΣΤΑΣΗ A | 40 cm | 50 cm | 50 cm | 42 cm | 42 cm | 50 cm |
| ΔΙΑΣΤΑΣΗ B | 20 cm | 25 cm | 30 cm | 20 cm | 20 cm | 25 cm |
| ΔΙΑΣΤΑΣΗ C | 55 cm | 60 cm | 60 cm | 56 cm | 58 cm | 65 cm |
| ΔΙΑΣΤΑΣΗ D | 113 cm | 131 cm | 114 cm | 113 cm | 114 cm | 131 cm |
| ΔΙΑΣΤΑΣΗ E | 26 cm | 28 cm | 27 cm | 26 cm | 26 cm | 37 cm |
| ΔΙΑΣΤΑΣΗ F | 47 cm | 55 cm | 53 cm | 43 cm | 46 cm | 67 cm |
| ΒΑΡΟΣ | 8,9 kg | 11,9 kg | 12,2 kg | 11,3 kg | 13,3 kg | 17,7 kg |



29€

Κωδικός:
631415

- Ικανότητα 100kg
- Πτυσσόμενο
- Τροχοί συμπαγείς
Ø 150mm



73€

Κωδικός:
631414

- Ικανότητα 150kg
- Τροχοί αέρος
Ø 250mm



115€

Κωδικός:
631413

- Ικανότητα 250kg
- Τροχοί PU Foam
Ø 250mm



79€

Κωδικός:
631418

- Ικανότητα 300kg
- Τροχοί αέρος
Ø 250mm
με μεταλλική ζάντα



95€

Κωδικός:
631417

- Ικανότητα 300kg
- Τροχοί αέρος Ø 250mm
με μεταλλική ζάντα



99€

Κωδικός:
631419

- Ικανότητα 300kg
- Τροχοί αέρος Ø 250mm
με μεταλλική ζάντα



2 σε 1

159€

Κωδικός:
631416

- Ικανότητα 300kg
- Τροχοί αέρος Ø 250mm
με μεταλλική ζάντα



Περιστρεφόμενοι τροχοί
συμπαγείς Ø 125mm

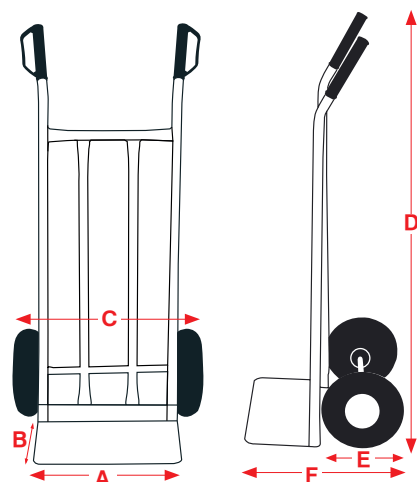

Διαστάσεις

| ΚΩΔΙΚΟΣ | 631415 | 631414 | 631413 | 631418 | 631417 | 631419 | 631416 |
|------------|--------|---------|--------|---------|---------|---------|---------|
| ΔΙΑΣΤΑΣΗ A | 35 cm | 30 cm | 50 cm | 44 cm | 46 cm | 46 cm | 46 cm |
| ΔΙΑΣΤΑΣΗ B | 24 cm | 21 cm | 21 cm | 20 cm | 26 cm | 26 cm | 26 cm |
| ΔΙΑΣΤΑΣΗ C | 40 cm | 50 cm | 65 cm | 49 cm | 51 cm | 52 cm | 52 cm |
| ΔΙΑΣΤΑΣΗ D | 107 cm | 117 cm | 130 cm | 130 cm | 138 cm | 138 cm | 131 cm |
| ΔΙΑΣΤΑΣΗ E | 15 cm | 26 cm | 26 cm | 26 cm | 26 cm | 26 cm | 26 cm |
| ΔΙΑΣΤΑΣΗ F | 40 cm | 48,5 cm | 48 cm | 46 cm | 53 cm | 52 cm | 52 cm |
| ΒΑΡΟΣ | 5,7 kg | 6,2 kg | 9,5 kg | 11,3 kg | 10,8 kg | 10,7 kg | 16,5 kg |

Στις αναγραφόμενες τιμές συμπεριλαμβάνεται Φ.Π.Α. Για το κόστος μεταφορικών, συναρμολόγησης ή εγκατάστασης (όταν απαιτείται) αλλά και για τη διαθεσιμότητα του προϊόντος στο χώρο του καταστήματος, επικοινωνείτε μαζί τους.

Παλάγκα Αλυσίδας



1 ton.

55€

Κωδ.: 63052
HSZ-1

2 ton.

95€

Κωδ.: 63055
HSZ-2A

| ΚΩΔΙΚΟΣ | 63052 | 63055 |
|--------------------|-------------|-------------|
| ΙΚΑΝ. ΑΝΥΨ. (ton.) | 1 | 2 |
| ΥΨΟΣ ΑΝΥΨ. (m) | 3 | 3 |
| ΑΛΥΣΙΔΕΣ ΦΟΡΤΙΟΥ | 1 | 1 |
| ∅ ΑΛΥΣΙΔΑΣ (mm) | 6 | 8 |
| ΔΙΑΣΤ. ΣΥΣΚ. (mm) | 255x205x147 | 280x210x200 |
| ΒΑΡΟΣ Κ/Μ (kg) | 8,8/9,8 | 18,5/19,5 |

Κρικοπάλαγκα



1.5 ton.

99€

Κωδικός:
63057

3 ton.

149€

Κωδικός:
63058

| ΚΩΔΙΚΟΣ | 63057 | 63058 |
|--------------------|-------|-------|
| ΙΚΑΝ. ΑΝΥΨ. (ton.) | 1,5 | 3 |
| ΥΨΟΣ ΑΝΥΨ. (m) | 1,5 | 1,5 |
| ΒΑΡΟΣ ΔΟΚΙΜΗΣ (KN) | 24,5 | 37,5 |
| ΑΛΥΣΙΔΕΣ ΦΟΡΤΙΟΥ | 1 | 1 |
| ∅ ΑΛΥΣΙΔΑΣ (mm) | 8 | 10 |
| ΒΑΡΟΣ (kg) | 11,8 | 21 |

Ηλεκτρικό Παλάγκο Αλυσίδας



2 ton.

1.090€ Κωδικός:
43043

| | |
|--------------------|-------------|
| ΙΣΧΥΣ (Watt) | 3000 (380V) |
| ΙΚΑΝ. ΑΝΥΨ. (ton.) | 2 |
| ΥΨΟΣ ΑΝΥΨ. (m) | 3 |
| ΤΑΧΥΤ. ΑΝΥΨ. | 6,8m/min |
| ∅ ΑΛΥΣΙΔΑΣ (mm) | 10 |
| ΒΑΡΟΣ (kg) | 115 |

Χειροκίνητο Περονόφορο



850€ Κωδικός:
43016

1 ton.

ΧΕΙΡΟΚΙΝΗΤΟ ΠΕΡΟΝΟΦΟΡΟ 1.6m

- Ικανότητα ανύψωσης: 1 ton./1,6m
- 2 Ρόδες Νylon, με φρένο
- 2 Ράουλα Νylon
- Συνολικό ύψος περονόφορου: 1980 mm
- Βάρος 216 kg

Μηχανοκίνητο Καρότσι / Ερπιστριοφόρο

1.250€ Κωδικός:
63065



- Κινητήρας 196cc • Ισχύς 6,5Hp
- Στροφές 3600 rpm • Ταχύτητες 3 μπροστά & 1 όπισθεν • Ανατρεπόμενη καρότσα • Ωφέλιμο φορτίο 300 kg • Κίνηση στους 4 τροχούς
- Μέγιστη ικανότητα ανάβασης 12° • Διάμετρος τροχών ∅40 cm • Διαστάσεις κάδου (ΜxΠxΒ) 940x635x330 mm
- Βάρος 145 kg



1.390€ Κωδικός:
63064



NEO

- Κινητήρας 196cc • Ισχύς 6,5Hp
- Στροφές 3600 rpm • Ταχύτητες 3 μπροστά & 1 όπισθεν • Ανατρεπόμενη καρότσα • Ωφέλιμο φορτίο 300 kg • Μέγιστη ικανότητα ανάβασης 20°
- Μήκος κάδου 910-1040 mm • Πλάτος κάδου 600-860 mm • Βάθος κάδου 240/470 mm με προεκτάσεις • Βάρος 178 kg



Πάγκος

415€ Κωδικός:
43017



500 kg

- Ποδοκίνητη υδραυλική λειτουργία
- Μέγιστο / ελάχιστο ύψος 880/340 mm
- Διαστάσεις τραπέζιου 850x500x50 mm



Ηλεκτρικά Παλάγκα Συρματόσχοινο



| ΚΩΔΙΚΟΣ | 63020 | 63021 | 63022 | 63024 | 63025 | 63026 | 63027 |
|---------------------|-------------|-------------|-------------|--------------|--------------|--------------|--------------|
| ΤΥΠΟΣ | XP 125/250 | XP 150/300 | XP 200/400 | XP 250/500 | XP 300/600 | XP 400/800 | XP 500/999 |
| ΙΚΑΝΟΤΗΤΑ ΜΕ: | | | | | | | |
| -ΜΟΝΟ ΣΥΡΜΑ (kg/m) | 125/12 | 150/18 | 200/12 | 250/18 | 300/18 | 400/18 | 500/18 |
| -ΔΙΠΛΟ ΣΥΡΜΑ (kg/m) | 250/6 | 300/9 | 400/6 | 500/9 | 600/9 | 800/9 | 999/9 |
| ΙΣΧΥΣ (W) | 500 | 550 | 1000 | 1000 | 1050 | 1300 | 1600 |
| ΤΑΣΗ (V/Hz) | 230/50 | 230/50 | 230/50 | 230/50 | 230/50 | 230/50 | 230/50 |
| ΤΑΧ. ΑΝΥΨ. (m/min) | 8 / 4 | 8 / 4 | 8 / 4 | 8 / 4 | 8 / 4 | 8 / 4 | 8 / 4 |
| ΜΗΚΟΣ ΣΥΡΜ. (m) | 12 | 18 | 12 | 18 | 18 | 18 | 18 |
| ΠΑΧΟΣ ΣΥΡΜ. (mm) | 3 | 3 | 4 | 4 | 4,5 | 5 | 6 |
| ΔΙΑΣΤ. ΣΥΣΚ. (cm) | 35x14x22 | 37x14x23 | 41x15x24 | 41x15x24 | 41x17x26 | 44x33x27 | 55x24x35 |
| ΒΑΡΟΣ (kg) | 10 | 12 | 15,5 | 17 | 18 | 19,5 | 33 |
| ΤΙΜΗ | 69 € | 79 € | 99 € | 109 € | 119 € | 159 € | 259 € |

Σκάλα Στήριξης

120€

Κωδικός: 63051



Βραχίονες Παλάγκου

29€

Κωδικός: 43049

ΒΡΑΧΙΟΝΑΣ ΠΑΛΑΓΚΟΥ 75cm

μέγιστο βάρος ανύψωσης 600kg



35€

Κωδικός: 63015

ΒΡΑΧΙΟΝΑΣ ΠΑΛΑΓΚΟΥ ΤΗΛΕΣΚΟΠΙΚΟΣ 75-110cm

μέγιστο βάρος ανύψωσης 600kg στα 75cm & 250kg στα 110cm



Κόφτες Πλακιδίων

- Με μοιρογνωμόνιο 0°- 45°
- Επεκτεινόμενα μπράτσα για καλύτερη στήριξη

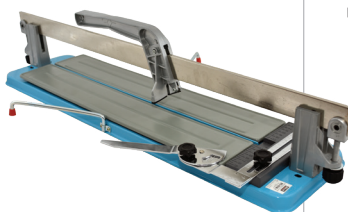

- Με μοιρογνωμόνιο 0°- 45°
- Κεφαλή με 6 ρουλεμάν κλειστού τύπου
- Πρισματικός οδηγός για ομαλή και εύκολη κύλιση κεφαλής • Βάση αλουμινίου

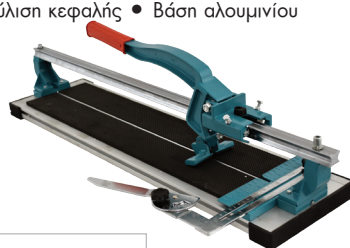

- Ρύθμιση γωνίας από -45° έως +45°
- Ρύθμιση ύψους κοπής • Βραχίονας για ευκολότερη κοπή μεγαλύτερων πλακιδίων
- Δίσκος κοπής με ρουλεμάν
- Βάση αλουμινίου



Κόφτης Πλακιδίων Ηλεκτρικός

129 €

Κωδικός: 42696

- Ισχύς 600 W
- Δίσκος Ø 180x25,4x2,2 mm
- Στροφές 2950 rpm
- Κοπή 0° 25 mm / 45° 18 mm
- Μήκος κοπής 420 mm
- Τραπεζί 682x394 mm
- Βάρος 25 kg



| ΚΩΔΙΚΟΣ | 626103 | 626104 | 626105 | 626106 | 626107 | 626108 | 626109 | 626110 | 626111 |
|--------------------|------------|------------|------------|------------|------------|------------|-------------|-------------|-------------|
| ΚΟΠΗ (0°/45°) (mm) | 400/280 | 600/420 | 750/525 | 500/350 | 600/420 | 900/635 | 630/445 | 750/525 | 950/670 |
| ΒΑΡΟΣ (kg) | 7,3 | 9,3 | 10,3 | 6,2 | 6,8 | 8,5 | 10 | 11,5 | 13 |
| ΤΙΜΗ | 37€ | 42€ | 44€ | 45€ | 48€ | 58€ | 105€ | 125€ | 140€ |

Στις αναγραφόμενες τιμές συμπεριλαμβάνεται Φ.Π.Α. Για το κόστος μεταφορικών, συναρμολόγησης ή εγκατάστασης (όταν απαιτείται) αλλά και για τη διαθεσιμότητα του προϊόντος στο χώρο του καταστήματος, επικοινωνείτε μαζί τους.

Ηλεκτρικές Μπετονιέρες

MACHINERY - TOOLS
express



175€ Κωδικός: 63071 **120Lt.**

- 500 Watt
- 120 Lt.
- Μαντεμένο γρανάζι (στεφάνι) κάδου
- Τροχός Ø 20 cm
- Βάρος 47,5 kg



229€ Κωδικός: 63073 **180Lt.**

- 800 Watt • 180 Lt.
- Μαντεμένο γρανάζι (στεφάνι) κάδου • Με ποδοπεντάλ
- Τροχός Ø 22.5 cm
- Βάρος 64 kg

195€ Κωδικός: 63072 **140Lt.**

- 550 Watt
- 140 Lt.
- Μαντεμένο γρανάζι (στεφάνι) κάδου
- Τροχός Ø 20 cm
- Βάρος 51 kg

249€ Κωδικός: 63074 **200Lt.**

- 850 Watt • 200 Lt.
- Μαντεμένο γρανάζι (στεφάνι) κάδου
- Με ποδοπεντάλ
- Τροχός Ø 22.5 cm
- Βάρος 67 kg

Μπετονιέρες - Καρότσι

225€ Κωδικός: 63066

135Lt.

- 550 Watt
- 135 Lt.
- Μαντεμένο γρανάζι (στεφάνι) κάδου
- Τροχός Ø 20 cm
- Βάρος 52 kg



Φωτο 1
(με το stand)

✓ Τροχήλατες μπετονιέρες 135 και 160 Lt. που μπορούν να χρησιμοποιηθούν και σαν καρότσι για τη μεταφορά



Φωτο 2 (πίσω όψη χωρίς το stand)

255€ Κωδικός: 63067

160Lt.

- 650 Watt
- 160 Lt.
- Μαντεμένο γρανάζι (στεφάνι) κάδου
- Τροχός Ø 20 cm
- Βάρος 55 kg

Σημείωση: Οι τιμές περιλαμβάνουν το stand (Βάση στήριξης)

Συμπιεστές Εδάφους

MACHINERY - TOOLS
express



890€ Κωδικός: 63068

- Κινητήρας 149cc
- Διάσταση πέλματος 355x280mm
- Δύναμη δόνησης 18 KN
- Βάρος Κ/Μ: 82/102 kg
- Συνοδεύεται με κιτ τροχών και σιλικονούχο πέλμα για κυβόλιθους
- Διαστ. συσκ.: 765x632x1020 mm

490€ Κωδικός: 63069



- Κινητήρας 196cc
- Διάσταση πέλματος 520x445mm
- Δύναμη δόνησης 13 KN
- Βάρος Κ/Μ: 82/91 kg
- Διαστ. συσκ.: 475x700x585 mm

Πρέσες Υδραυλικές

| | | | | |
|--|---|---|--|---|
| 10 ton. (πάγκου) 249€ Κωδικός: 60625 • Διαδρ. εμβόλου 175mm • Βάρος 51 kg | 12 ton. 289€ Κωδικός: 60628 • Διαδρ. εμβόλου 175mm • Βάρος 69 kg | 20 ton. 429€ Κωδικός: 60622 • Διαδρ. εμβόλου 185mm • Βάρος 101kg | 20 ton. Βαρ. Τύπου 579€ Κωδικός: 60623 • Διαδρ. εμβόλου 190mm • Βάρος 135kg | 30 ton. Βαρ. Τύπου 729€ Κωδικός: 60624 • Διαδρ. εμβόλου 150mm • Βάρος 165 kg |
|--|---|---|--|---|

Γερανάκια Υδραυλικά

| |
|---|
| 1000kg 199€ Κωδικός: 46127 • Ικανότητα ανύψωσης 1000kg • Ύψος ανύψ. max. 2m • Ύψος μηχαν. 1,4m • Βάρος 69kg |
| 2000kg 259€ Κωδικός: 46128 • Ικανότητα ανύψωσης 2000kg • Ύψος ανύψ. max. 2,6m • Ύψος μηχαν. 1,5m • Βάρος 98,7kg |

Επαγγελματικό γερανάκι βαρέως τύπου με μεγάλο άνοιγμα πηρουινιών που χωράει και παλέτα (ευρωπαϊκή 80x120)

| |
|--|
| 1000kg 429€ Κωδικός: 46131 • Ικανότητα ανύψωσης 1000kg • Ύψος ανύψ. max. 2,5m • Ύψος μηχαν. 1,6m • Βάρος 93kg |
|--|

Stand Κινητήρων

| |
|---|
| 95€ Κωδικός: 60620 • Ικανότητα: 680 kg • Διαστάσεις συσκ.: 860x420x160 mm • Βάρος 33,6 kg |
|---|

Σασμανόγρυλλος

| |
|--|
| 145€ Κωδικός: 60627 • Ικανότητα ανύψωσης: 500 kg • Μέγ. ύψος ανύψωσης: 1950 mm • Ελάχιστο ύψος ανύψωσης: 1135 mm • Διαστάσεις συσκ.: 1100x260x270 mm • Βάρος 28 kg |
|--|

Ανυψωτικό Μοτοσυκλέτας 400kg

• Μηχανική μέγγλη για τη συγκράτηση του εμπρός τροχού της μοτοσυκλέτας • Βάρος Κ/Μ: 122/157 Kg

| |
|---|
| 479€ Κωδικός: 46129 • Ύψος ανύψωσης 58 cm (max.) • Ποδοκίνητη υδραυλική αντλία |
|---|

Καροτσόγρυλλοι



Καροτσόγρυλλοι χαμηλού προφίλ



Καροτσόγρυλλος Μακρύς



Καροτσόγρυλλος αλουμινίου



Γρύλλοι Αέρος



Γρύλλοι Μπουκάλας



| ΚΩΔΙΚΟΣ | ΤΥΠΟΣ | ΤΙΜΗ |
|---------|---------|------|
| 40602 | 2 ton. | 12 € |
| 40604 | 3 ton. | 14 € |
| 40606 | 5 ton. | 17 € |
| 40608 | 8 ton. | 21 € |
| 40610 | 12 ton. | 26 € |
| 40612 | 15 ton. | 29 € |
| 40614 | 20 ton. | 35 € |

Τρίποδα



| | | |
|--------|---------------------------|--------------|
| 2 ton. | 22€ Κωδικός: 60616 | Τιμή ζεύγους |
| 3 ton. | 28€ Κωδικός: 60617 | Τιμή ζεύγους |
| 6 ton. | 49€ Κωδικός: 60618 | Τιμή ζεύγους |



| | | |
|--------|---------------------------|--------------|
| 2 ton. | 13€ Κωδικός: 60645 | Τιμή ζεύγους |
| 3 ton. | 17€ Κωδικός: 60646 | Τιμή ζεύγους |
| 6 ton. | 39€ Κωδικός: 60647 | Τιμή ζεύγους |

Stand Τροχών

- Ικανότητα 100 kg
- Βάρος 3 kg



- Ικανότητα 200 kg
- Βάρος 5 kg



- Ικανότητα 200 kg
- Βάρος 4,8 kg



Μηχανήματα Συνεργείου

Ξεμονταριστές

Moto

890€

Κωδ.: 46164
U-206



Αυτόματος επιβατηγών

1.590€

Κωδ.: 46162
U-231A



Tubeless system:
με απότομη και μεγάλη ριπή πεπιεσμένου αέρα που γρήγορα ενώνει λάστιχο με ζάντα κατάλληλο για λάστιχα χαμηλού προφίλ

Καθίσματα εργασίας



22€ Κωδικός: 40666



Με ρύθμιση καθ' ύψος

34€ Κωδικός: 40665

Ξαπλώστρες



1m
27€ Κωδικός: 60601



1m
29€ Κωδικός: 60602

| ΚΩΔΙΚΟΣ | 46164 | 46162 |
|---------------------------------|----------------|------------------|
| ΙΣΧΥΣ | 0,75 kW | 0,75 kW |
| ΔΙΑΜΕΤΡΟΣ ΤΡΟΧΟΥ max. | 41" (1040mm) | 45" (1143 mm) |
| ΠΛΑΤΟΣ ΤΡΟΧΟΥ max | 14" (355mm) | 16" (406mm) |
| ΠΙΑΣΙΜΟ ΖΑΝΤΑΣ ΕΣΩΤ. ΤΩΝ ΝΥΧΙΩΝ | 6"-24" | 14"-26" |
| ΠΙΑΣΙΜΟ ΖΑΝΤΑΣ ΕΞΩΤ. ΤΩΝ ΝΥΧΙΩΝ | - | 12"-23" |
| ΠΙΕΣΗ ΛΕΙΤΟΥΡΓΙΑΣ | 8 bar | 8 bar |
| ΔΥΝΑΜΗ ΕΜΒΟΛΟΥ ΞΕΚΟΛΛΗΜΑΤΟΣ | 2500 kg | 2500 kg |
| ΣΤΑΘΜΗ ΘΟΡΥΒΟΥ | <75 dB | <75 dB |
| ΔΙΑΣΤΑΣΕΙΣ (ΜxΠxΥ) max | 960x760x930 mm | 1130x900x1030 mm |
| ΒΑΡΟΣ (Κ/Μ) | 195/171 Kg | 246/218 Kg |

Αναρροφητήρες λαδιού TOROS



30Lt. ΧΩΡΙΣ ΓΥΑΛΑ

189€

Κωδ.: 40672



80Lt. ΜΕ ΓΥΑΛΑ

369€

Κωδ.: 40670

Συνοδεύονται με: • 4 εύκαμπους καθετήρες (∅ 5 x 730 mm, ∅ 6 x 730 mm, ∅ 7 x 1030 mm, ∅ 8 x 730 mm) • 2 μεταλλικούς καθετήρες (∅ 5 x 730 mm, ∅ 6 x 730 mm) • 2 αντάπτορες για: MERCEDES, VAG

Χειροκίνητος Γρασαδόρος

SAMOA
500gr



13,50€ Κωδικός: 40412

Γρασαδόρος Αέρος

BULLE ΟΙΚΟΝΟΜΙΚΟΥ ΤΥΠΟΥ
500gr



28€ Κωδικός: 42799

Γρασαδόροι Τροχήλατοι με αντλία αέρος



18Lt.

185€

Κωδ.: 40642

Συνοδεύεται με:

- Ελαστικό σωλήμα 5m
- Πιστόλι γράσου
- Φιλτρορυθμιστή (FR)



40Lt.

235€

Κωδ.: 40643

Συνοδεύεται με:

- Αεραντλία γράσου
- Δύο δίσκους προώθησης ∅ 310 και ∅ 370
- Ελαστικός σωλήνας 5m
- Πιστόλι γράσου με αρθρωτό σύνδεσμο (γόνατο)
- Φιλτρορυθμιστής (FR)

Βαλβολινιέρα Τροχήλατη

Χειροκίνητη 25Lt.



25Lt.

68€

Κωδ.: 40423

Γρασαδόρος Τροχήλατος

Χειροκίνητος 25Lt.



25Lt.

69€

Κωδ.: 40424

Στις αναγραφόμενες τιμές συμπεριλαμβάνεται Φ.Π.Α. Για το κόστος μεταφορικών, συναρμολόγησης ή εγκατάστασης (όταν απαιτείται) αλλά και για τη διαθεσιμότητα του προϊόντος στο χώρο του καταστήματος, επικοινωνείτε μαζί τους.

1,5m • Μέγιστο φορτίο **600 kg** • Επιφάνεια εργασίας από MDF πάχους 28mm • Επένδυση επιφάνειας εργασίας με PVC υψηλής αντοχής • Κάλυψη σόκορου επιφάνειας με PVC • Ηλεκτροστατική Βαφή με χρώματα βιομηχανικής χρήσης

2m • Μέγιστο φορτίο **1 ton.** • Επιφάνεια εργασίας από MDF πάχους 53mm • Επένδυση επιφάνειας εργασίας με PVC υψηλής αντοχής • Κάλυψη σόκορου επιφάνειας με PVC • Ρυθμιζόμενο καθ' ύψος ±40 mm • Ηλεκτροστατική βαφή με χρώματα βιομηχανικής χρήσης



Πάγκος 1,5m

169€

Κωδ.: 66401
WB-15L

Σημ.: Οι διάτρητες πλάτες, λοιπά εξαρτήματα και συρταριές είναι optional.

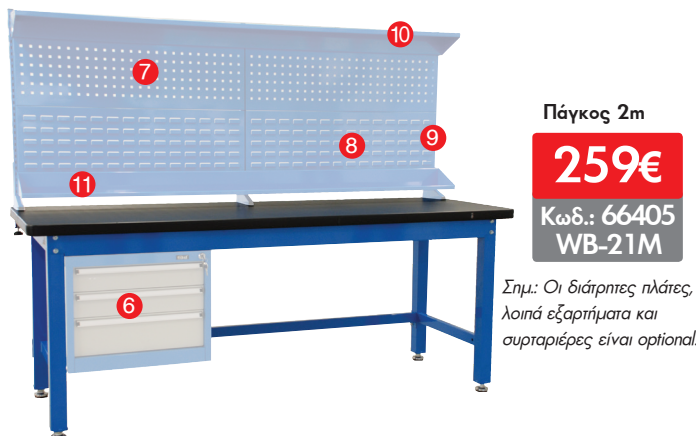

Πάγκος 2m

259€

Κωδ.: 66405
WB-21M

Σημ.: Οι διάτρητες πλάτες, λοιπά εξαρτήματα και συρταριές είναι optional.

OPTIONAL ΕΞΟΠΛΙΣΜΟΣ

1 Πλάτη διάτρητη για στηρίγματα



17€ Κωδικός: 66415

(Π) 712 x (Υ) 299 mm
Απαιτούνται 4 τεμ. για πλήρη σύνθεση

2 Πλάτη διάτρητη για σκαφάκια



17€ Κωδικός: 66416

(Π) 712 x (Υ) 299 mm
Απαιτούνται 4 τεμ. για πλήρη σύνθεση

3 Κολώνα



15€ Κωδικός: 66414

Απαιτούνται 3 τεμ. για πλήρη σύνθεση

4 Μετώπη



24€ Κωδικός: 66410

1442mm

5 Κάτω Ράφι



23€ Κωδικός: 66412

1442mm

6 Συρταριές σταθερές και για τους 2 πάγκους

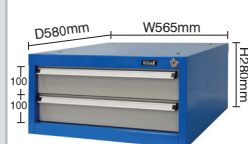

Με 2 συρτάρια

129€ Κωδικός: 66402

(στερεώνονται κάτω από το τραπέζι του πάγκου)

7 Πλάτη διάτρητη για στηρίγματα



22€ Κωδικός: 66417

(Π) 1012 x (Υ) 299 mm
Απαιτούνται 4 τεμ. για πλήρη σύνθεση

8 Πλάτη διάτρητη για σκαφάκια



22€ Κωδικός: 66418

(Π) 1012 x (Υ) 299 mm
Απαιτούνται 4 τεμ. για πλήρη σύνθεση

9 Κολώνα



15€ Κωδικός: 66414

Απαιτούνται 3 τεμ. για πλήρη σύνθεση

10 Μετώπη



31€ Κωδικός: 66411

2041mm

11 Κάτω Ράφι



30€ Κωδικός: 66413

2041mm



Με 3 συρτάρια

179€ Κωδικός: 66406

(στερεώνονται κάτω από το τραπέζι του πάγκου)

Κουτιά Αποθήκευσης

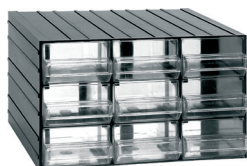

701
ΜΕ 9 ΣΥΡΤΑΡΙΑ

35€ Κωδικός: 610110

(Π) 382x(B)290x(Υ)230 mm

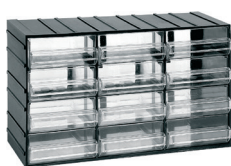

613
ΜΕ 12 ΣΥΡΤΑΡΙΑ

18€ Κωδικός: 610106

(Π) 382x(B)148x(Υ)230 mm



612
ΜΕ 16 ΣΥΡΤΑΡΙΑ

21€ Κωδικός: 610105

(Π) 382x(B)148x(Υ)230 mm

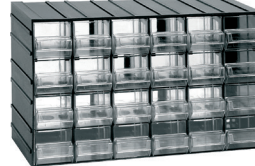

611
ΜΕ 24 ΣΥΡΤΑΡΙΑ

24€ Κωδικός: 610104

(Π) 382x(B)148x(Υ)230 mm



601
ΜΕ 48 ΣΥΡΤΑΡΙΑ

30€ Κωδικός: 610103

(Π) 382x(B)148x(Υ)230 mm

Πλαστικά Σκαφάκια

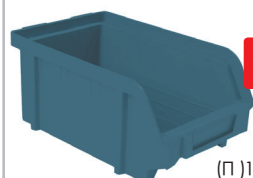

ΤΥΠΟΣ: 102

0,62€ Κωδικός: 610155

Τιμή τεμαχίου
(Συσκευασία 36 τεμ.)

(Π) 103x(B)166x(Υ)73 mm



ΤΥΠΟΣ: 103

1,65€ Κωδικός: 610156

Τιμή τεμαχίου
(Συσκευασία 24 τεμ.)

(Π) 146x(B)237x(Υ)124 mm

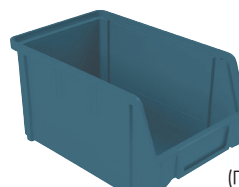

ΤΥΠΟΣ: 104

4€ Κωδικός: 610157

Τιμή τεμαχίου
(Συσκευασία 21 τεμ.)

(Π) 205x(B)335x(Υ)149 mm

Καρότσια Εργαλείων

75€ Κωδικός: 66427 **ΜΕ ΡΑΦΙ**



- Συνολικές διαστ. ΜxΠxΥ: 719x365x780mm
- Διαστ. ραφιών ΜxΠxΥ: 719x365x85mm
- Βάρος: 13 kg

149€ Κωδικός: 66429 **ΣΥΝΘΕΤΟ**



- Συνολ. διαστ. ΜxΠxΥ: 705x370x830mm
- 2 συρτάρια διαστ.: ΜxΠxΥ: 587x325x60mm
- Βάρος: 27,5 kg

Εργαλειοφορείς

220€ Κωδικός: 66420 **ΜΕ 5 ΣΥΡΤΑΡΙΑ**



- 5 Συρταριών με ρουλεμάν
- Συνολικές διαστάσεις με τροχούς ΜxΠxΥ: 680 x 458 x 812 mm
 - Βάρος: 40,7 kg

280€ Κωδικός: 66423 **ΜΕ 7 ΣΥΡΤΑΡΙΑ**



- 7 Συρταριών με ρουλεμάν
- Συνολικές διαστάσεις με τροχούς ΜxΠxΥ: 680 x 458 x 945 mm
 - Βάρος: 48,5 kg

Φορητές Εργαλειοθήκες



26€
Κωδικός: 66425

- 5 Θέσεων
- Διαστ. ΜxΠxΥ: 495x200x290 mm
- Βάρος: 5,5 kg



48€
Κωδικός: 66426

- Με 3 Συρτάρια
- Διαστ. ΜxΠxΥ: 534x218x288 mm
- Βάρος: 5,5 kg

Πρέσες Φανοποιίας



4 TON.

125€

Κωδικός: 47114

10 TON.

185€

Κωδικός: 47115

Πλυντήρια Εξαρτημάτων

90 Lt.



125€ Κωδικός: 47111

- Ηλεκτρική Αντλία • Τάση 220 Volt
- Διαστάσεις: 758x545x885 mm
- Βάρος: 25 kg

90 Lt.

Τροχήλατο
με 2 ράφια



149€ Κωδικός: 47116

- Ηλεκτρική Αντλία • Τάση 220 Volt
- Διαστάσεις: 950x410x900 mm
- Βάρος: 34 kg

150 Lt.



195€ Κωδικός: 47113

- Ηλεκτρική Αντλία • Τάση 220 Volt
- Διαστάσεις: 1140x550x895 mm
- Βάρος: 42 kg

Στις αναγραφόμενες τιμές συμπεριλαμβάνεται Φ.Π.Α. Για το κόστος μεταφορικών, συναρμολόγησης ή εγκατάστασης (όταν απαιτείται) αλλά και για τη διαθεσιμότητα του προϊόντος στο χώρο του καταστήματος, επικοινωνείτε μαζί τους.

Ρούχα Εργασίας

(πιστοποίηση CE βάσει προτύπου EN ISO 13688:2013)

UNIMAC



Παντελόνι εργασίας γκρι, από ανθεκτικό ύφασμα T/C καμβά, 270g/m². Με διακοσμητικό στις τσέπες και επιθέματα Oxford στα γόνατα που δέχονται επιγονατίδες. Με 9 τσέπες.

22€

| ΚΩΔΙΚΟΣ | ΜΕΓΕΘΟΣ |
|---------|---------|
| 720101 | M |
| 720102 | L |
| 720103 | XL |
| 720104 | 2XL |
| 720105 | 3XL |



Παντελόνι εργασίας γκρι, από ανθεκτικό ύφασμα T/C καμβά, 270g/m². Με διακοσμητικό στις τσέπες και επιθέματα Oxford στα γόνατα που δέχονται επιγονατίδες. Με 8 τσέπες.

25€

| ΚΩΔΙΚΟΣ | ΜΕΓΕΘΟΣ |
|---------|---------|
| 720113 | M |
| 720114 | L |
| 720115 | XL |
| 720116 | 2XL |



32€

Παντελόνι τிரάντα γκρι, από ανθεκτικό ύφασμα T/C καμβά, 270g/m². Με διακοσμητικό στις τσέπες και επιθέματα Oxford στα γόνατα που δέχονται επιγονατίδες. Με 11 τσέπες.

Μπουφάν εργασίας από ανθεκτικό ύφασμα T/C καμβά, 270g/m². Με διακοσμητικό στις τσέπες και επιθέματα Oxford στους ώμους. Με δίχτυ στην πλάτη και με 9 τσέπες. Κλείνει με φερμουάρ. Με velcro στις μανσέτες.

29€

| ΚΩΔΙΚΟΣ | ΜΕΓΕΘΟΣ |
|---------|---------|
| 720107 | M |
| 720108 | L |
| 720109 | XL |
| 720110 | 2XL |
| 720111 | 3XL |

Γιλέκο εργασίας Από ανθεκτικό ύφασμα T/C καμβά, 270g/m². Με διακοσμητικό στις τσέπες και επιθέματα Oxford στους ώμους. Κλείνει με φερμουάρ. Με δίχτυ στην πλάτη και με 11 τσέπες.

24€



| ΚΩΔΙΚΟΣ | ΜΕΓΕΘΟΣ |
|---------|---------|
| 720125 | M |
| 720126 | L |
| 720127 | XL |
| 720128 | 2XL |
| 720129 | 3XL |

| ΚΩΔΙΚΟΣ | ΜΕΓΕΘΟΣ |
|---------|---------|
| 720119 | M |
| 720120 | L |
| 720121 | XL |
| 720122 | 2XL |
| 720123 | 3XL |

Αδιάβροχα - Γαλότσες



9€

Αδιάβροχο ραμμένο και συγκολλημένο, διπλής επίστρωσης από PVC / Πολυεστέρα / PVC πάχους 0,30mm. Μακρύ παλτό με σταθερή κουκούλα και κάπα αερισμού στην πλάτη. Κλείσιμο με φερμουάρ, παπιλέτα με κουμπιά, καρποί με εσωτερικό λάστιχο και 2 μπροστινές τσέπες.

CE CAT 1

είδος 135/V (πράσινο)

| ΚΩΔΙΚ. | ΜΕΓΕΘΟΣ |
|--------|---------|
| 724003 | L |
| 724004 | XL |
| 724005 | 2XL |
| 724006 | 3XL |

είδος 135/G (κίτρινο)

| ΚΩΔΙΚ. | ΜΕΓΕΘΟΣ |
|--------|---------|
| 724008 | L |
| 724009 | XL |
| 724010 | 2XL |
| 724011 | 3XL |



11€

Αδιάβροχο ραμμένο και συγκολλημένο, διπλής επίστρωσης από PVC / Πολυεστέρα / PVC πάχους 0,30mm. Σταθερή κουκούλα με κορδόνι, κλείσιμο με καλυμμένο φερμουάρ και κουμπιά πίεσης από PVC. Κάπα στην πλάτη με οπές αερισμού όπως και στις μασκάλες. Καρποί με εσωτερικό λάστιχο, 2 μπροστινές τσέπες και παντελόνι με λάστιχο στη μέση.

CE CAT 1

είδος 132/V (πράσινο)

| ΚΩΔΙΚ. | ΜΕΓΕΘΟΣ |
|--------|---------|
| 724012 | L |
| 724013 | XL |
| 724014 | 2XL |
| 724015 | 3XL |

είδος 132/G (κίτρινο)

| ΚΩΔΙΚ. | ΜΕΓΕΘΟΣ |
|--------|---------|
| 724016 | L |
| 724017 | XL |
| 724018 | 2XL |
| 724019 | 3XL |



15€

Αδιάβροχο πολυεστέρα ραμμένο και μονωμένο, συγκολλημένο σε όλες τις εσωτερικές ραφές. Κουκούλα ενωμένη στο λαιμό, κλείσιμο με φερμουάρ και καρποί με εσωτερικό λάστιχο. Παντελόνι με φαρδύ λάστιχο στη μέση, 2 μπροστινές τσέπες και ρύθμιση με κουμπιά στο κάτω μέρος του παντελονιού. Θήκη για το αδιάβροχο. Σταθερή κουκούλα.

CE CAT 1

είδος 132/NYLON (πράσινο)

| ΚΩΔΙΚ. | ΜΕΓΕΘΟΣ |
|--------|---------|
| 724001 | XL |
| 724002 | 2XL |

είδος 132/NYBLU (μπλε)

| ΚΩΔΙΚ. | ΜΕΓΕΘΟΣ |
|--------|---------|
| 724021 | XL |
| 724022 | 2XL |

• Γαλότσες ύψους 38cm από P.V.C. με αντιολισθητική σόλα από P.V.C. • Ιταλικής κατασκευής GINOCCHIO

(μαύρο)

6,50€



(πράσινο)
7,50€

| ΜΕΓΕΘΟΣ | Μαύρο | Πράσινο |
|---------|--------|---------|
| 39 | 710435 | 710425 |
| 40 | 710436 | 710426 |
| 41 | 710437 | 710427 |
| 42 | 710438 | 710428 |
| 43 | 710439 | 710429 |
| 44 | 710440 | 710430 |
| 45 | 710441 | 710431 |
| 46 | 710442 | 710432 |
| 47 | 710443 | 710433 |



6€

• Γαλότσες ύψους 28cm από P.V.C. με αντιολισθητική σόλα από P.V.C. • Ιταλικής κατασκευής GINOCCHIO

| ΜΕΓΕΘΟΣ | Μαύρο |
|---------|--------|
| 39 | 710445 |
| 40 | 710446 |
| 41 | 710447 |
| 42 | 710448 |
| 43 | 710449 |
| 44 | 710450 |
| 45 | 710451 |
| 46 | 710452 |
| 47 | 710453 |

• Γαλότσες ύψους 33cm από P.V.C. με αντιολισθητική σόλα από P.V.C. • Anti-frost με εσωτερική επένδυση • Ιταλικής κατασκευής GINOCCHIO



16€

| ΜΕΓΕΘΟΣ | Πράσινο |
|---------|---------|
| 39 | 710455 |
| 40 | 710456 |
| 41 | 710457 |
| 42 | 710458 |
| 43 | 710459 |
| 44 | 710460 |
| 45 | 710461 |
| 46 | 710462 |
| 47 | 710463 |

Παπούτσια Εργασίας με προστασία

(πιστοποίηση CE βάσει προτύπου EN ISO 20345:2011)

BÜLLE
MACHINERY - TOOLS

- Αδιάβροχα (S3) μπουτάκια ασφαλείας από δέρμα Buffalo
- Χαλύβδινο προστατευτικό δακτύλων
- Προστασία πέλματος με ενδιάμεση αντιδιαρρηκτική σόλα από ελαστικό χάλυβα
- Αντιολισθητική SRC σόλα πολυουρεθάνης διπλής πυκνότητας



16,50€ S3 SRC

EN ISO 20345:2011



| Κωδικός | Size |
|---------|------|
| 710202 | 41 |
| 710204 | 43 |
| 710205 | 44 |
| 710206 | 45 |
| 710207 | 46 |

- Παπούτσια εργασίας S1P από δέρμα σουέτ χρώματος γκρι
- Αντιολισθητική (SRA) σόλα διπλής πυκνότητας PU
- Χαλύβδινο προστατευτικό δακτύλων
- Προστασία πέλματος με ενδιάμεση αντιδιαρρηκτική σόλα από ελαστικό χάλυβα



24€ S1P SRA

EN ISO 20345:2011



| Κωδικός | Size |
|---------|------|
| 710217 | 40 |
| 710218 | 41 |
| 710219 | 42 |
| 710220 | 43 |
| 710221 | 44 |
| 710222 | 45 |
| 710223 | 46 |

PARIETE
GROUP

Μπουτάκια S1P μαύρα από δέρμα βοδινού και αδιάβροχα, αντιβακτηριδιακές φόδρες υψηλής ικανότητας απορρόφησης του ιδρώτα. Αφαιρούμενος πάτος και αντικραδασμικά στη φτέρνα.



15€

EN ISO S1P



15€

| Κωδικός | Size |
|---------|------|
| 710039 | 43 |
| 710081 | 44 |
| 710082 | 45 |
| 710083 | 46 |
| 710043 | 46 |

Κωδ.: 710039 / 710043

DUNLOP



FIRST RANGE - HIGH PLUS

65€ S3 PU-PU

- Παπούτσια εργασίας S3
- Προστασία δακτύλων από συνθετικό υλικό (composite)
- Επιπλέον προστασία σε φτέρνα και δάχτυλα καθώς επίσης και διχτυωτό ύφασμα στον αστράγαλο για μεγαλύτερη άνεση



| Κωδικός | Size |
|---------|------|
| 710867 | 40 |
| 710868 | 41 |
| 710869 | 42 |
| 710870 | 43 |
| 710871 | 44 |
| 710872 | 45 |
| 710873 | 46 |

- Ελαφριά παπούτσια εργασίας με νέο design και δέρμα σουέτ
- Αδιάβροχα (S3), αντιολισθητικά SRC
- Προστατευτικό δακτύλων από συνθετικό υλικό (composite)
- Προστασία πέλματος και σόλα PU διπλής πυκνότητας

FLYING SWORD 59€ S3 PU-PU ESD

SRC



| Κωδικός | Size |
|---------|------|
| 710875 | 40 |
| 710876 | 41 |
| 710877 | 42 |
| 710878 | 43 |
| 710879 | 44 |
| 710880 | 45 |
| 710881 | 46 |

DUNLOP OCCUPATIONAL

- Ελαφριά, άνετα παπούτσια εργασίας (χωρίς προστασία)
- Κατάλληλα για πολύωρη χρήση εξασφαλίζοντας ξεκούραστα πόδια



49€

full leather



49€

suede leather

| ΜΕΓΕΘΟΣ | Μαύρο | Γκρι | | |
|---------|--------|--------|--|--|
| 40 | 710883 | 710891 | | |
| 41 | 710884 | 710892 | | |
| 42 | 710885 | 710893 | | |
| 43 | 710886 | 710894 | | |
| 44 | 710887 | 710895 | | |
| 45 | 710888 | 710896 | | |
| 46 | 710889 | 710897 | | |

FLYING ARROW 67€ S3 E.V.A. HRO

- Ελαφριά παπούτσια εργασίας με νέο design και δέρμα σουέτ
- Αδιάβροχα (S3), αντιολισθητικά
- Προστατευτικό δακτύλων από συνθετικό υλικό (composite)
- Προστασία πέλματος HRO
- Ελαστική, E.V.A. σόλα



| ΜΕΓΕΘΟΣ | Μπλε | Κόκκινο | Γκρι |
|---------|--------|---------|--------|
| 40 | 710851 | 710859 | 710843 |
| 41 | 710852 | 710860 | 710844 |
| 42 | 710853 | 710861 | 710845 |
| 43 | 710854 | 710862 | 710846 |
| 44 | 710855 | 710863 | 710847 |
| 45 | 710856 | 710864 | 710848 |
| 46 | 710857 | 710865 | 710849 |

Στις αναγραφόμενες τιμές συμπεριλαμβάνεται Φ.Π.Α. Για το κόστος μεταφορικών, συναρμολόγησης ή εγκατάστασης (όταν απαιτείται) αλλά και για τη διαθεσιμότητα του προϊόντος στο χώρο του καταστήματος, επικοινωνείτε μαζί τους.

Σκαλοσκαμπό Μεταλλικά



20€ Κωδ.: 631001
Τύπος: SK2



27€ Κωδ.: 631002
Τύπος: SK3



35€ Κωδ.: 631003
Τύπος: SK4

Σκάλες Αλουμινίου

Σειρά SA

EU Standard
EN131

150 KGS
Maximum load



| ΚΩΔ. | ΤΥΠΟΣ | A | B | C | D | kg | ΤΙΜΗ |
|--------|--------|------|------|------|-----|------|------------|
| 631070 | SA 2+1 | 1220 | 630 | 610 | 380 | 2,8 | 24€ |
| 631071 | SA 3+1 | 1430 | 840 | 720 | 400 | 3,15 | 28€ |
| 631072 | SA 4+1 | 1650 | 1045 | 820 | 420 | 3,58 | 32€ |
| 631073 | SA 5+1 | 1880 | 1270 | 970 | 440 | 4,29 | 38€ |
| 631074 | SA 6+1 | 2110 | 1490 | 1140 | 460 | 5,06 | 44€ |
| 631075 | SA 7+1 | 2330 | 1695 | 1280 | 480 | 5,46 | 50€ |

Σειρά LA (Premium Line)

Με μεγαλύτερο πάχος αλουμινίου και μεγαλύτερο προφίλ για καλύτερη ευστάθεια και αντοχή.

EU Standard
EN131

150 KGS
Maximum load

| ΚΩΔ. | ΤΥΠΟΣ | A | B | C | D | kg | ΤΙΜΗ |
|--------|--------|------|------|------|-----|-----|------------|
| 631080 | LA 2+1 | 1250 | 560 | 620 | 430 | 3,1 | 28€ |
| 631081 | LA 3+1 | 1480 | 785 | 760 | 450 | 3,6 | 34€ |
| 631082 | LA 4+1 | 1720 | 1005 | 900 | 470 | 4,2 | 42€ |
| 631083 | LA 5+1 | 1950 | 1230 | 1050 | 500 | 5,0 | 48€ |
| 631084 | LA 6+1 | 2185 | 1450 | 1190 | 520 | 5,9 | 54€ |
| 631085 | LA 7+1 | 2420 | 1665 | 1350 | 550 | 6,5 | 62€ |

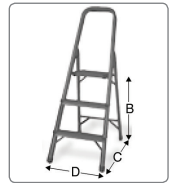
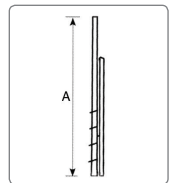

Διπλές Επεκτεινόμενες

EU Standard
EN131

150 KGS
Maximum load



68€ Κωδ.: 631110

82€ Κωδ.: 631111

96€ Κωδ.: 631112

136€ Κωδ.: 631113

| ΣΚΑΛΙΑ | A | B | C | Kg |
|-----------|------|------|------|------|
| 14 (2x7) | 2015 | 2000 | 3160 | 7,2 |
| 18 (2x9) | 2615 | 2550 | 4280 | 8,7 |
| 22 (2x11) | 3175 | 3100 | 5400 | 10,4 |
| 28 (2x14) | 4015 | 3915 | 7110 | 12,8 |

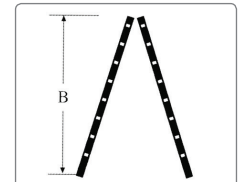
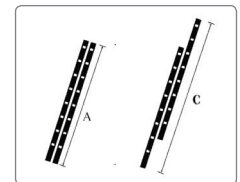

Με βάση - πέλαμα με αντιολισθητικά πατάκια για μεγαλύτερη ευστάθεια

Τριπλές Επεκτεινόμενες

EU Standard
EN131

150 KGS
Maximum load



109€ Κωδ.: 631120

119€ Κωδ.: 631121

135€ Κωδ.: 631125

145€ Κωδ.: 631123

155€ Κωδ.: 631124

| ΣΚΑΛΙΑ | A | B | C | D | Kg |
|-----------|------|------|------|------|------|
| 24 (3x8) | 2300 | 3440 | 2070 | 4800 | 12,1 |
| 27 (3x9) | 2580 | 3950 | 2340 | 5650 | 13,3 |
| 30 (3x10) | 2860 | 4600 | 2610 | 6500 | 14,5 |
| 33 (3x11) | 3140 | 5150 | 2880 | 7400 | 15,7 |
| 36 (3x12) | 3420 | 5800 | 3150 | 8250 | 16,9 |

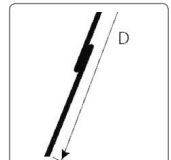
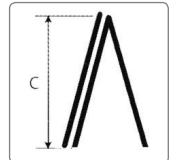
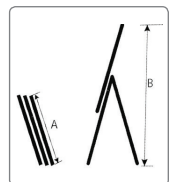

Με βάση - πέλαμα με αντιολισθητικά πατάκια για μεγαλύτερη ευστάθεια

Ραφιέρες

Μεταλλικές Ραφιέρες

Σημείωση: Στις ραφιέρες το φορτίο πρέπει να είναι ισομερώς κατανομημένο στην επιφάνεια του κάθε ραφίου.

ΓΑΛΒΑΝΙΖΕ



20€

Κωδικός:
610405

75x30x147cm
Με 4 ράφια
μαx. φορτίο 40kg / ράφι

ΓΑΛΒΑΝΙΖΕ



28€

Κωδικός:
610406

75x30x170cm
Με 5 ράφια
μαx. φορτίο 40kg / ράφι

ΓΑΛΒΑΝΙΖΕ



45€

Κωδικός:
610402

100x40x187cm
Με 5 ράφια
μαx. φορτίο 80kg / ράφι

ΓΑΛΒΑΝΙΖΕ



60€

Κωδικός:
610401

100x40x200cm
Με 5 ράφια
μαx. φορτίο 200kg / ράφι

ΓΑΛΒΑΝΙΖΕ

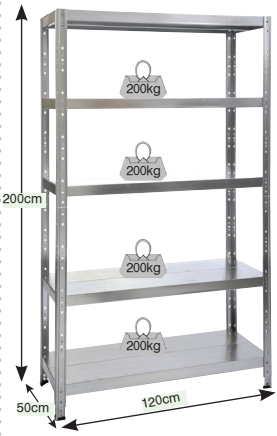

75€

Κωδικός:
610403

120x50x200cm
Με 5 ράφια
μαx. φορτίο 200kg / ράφι

Γαλβανιζέ με ξύλινο ράφι

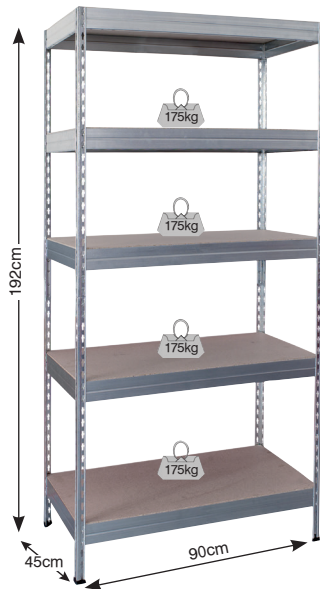

55€

Κωδικός:
610407

με 5 ράφια
(νοβοπάν)
90x45x192cm



65€

Κωδικός:
610408

με 5 ράφια
(νοβοπάν)
100x50x192cm

Χρηματοκιβώτια με μηχανικό κλειδί



35€

Κωδικός:
631309

(Π)x(B)x(Y):
31x20x20cm



38€

Κωδικός:
631301

(Π)x(B)x(Y):
31x20x20cm



47€

Κωδικός:
631302

(Π)x(B)x(Y):
35x25x25cm



73€

Κωδικός:
631306

(Π)x(B)x(Y): 33x38x43cm



95€

Κωδικός:
631307

Με 2 ράφια
(Π)x(B)x(Y): 35x33x50cm

Ηλεκτρονικά Χρηματοκιβώτια

Στις αναγραφόμενες τιμές συμπεριλαμβάνεται Φ.Π.Α. Για το κόστος μεταφορικών, συναρμολόγησης ή εγκατάστασης (όταν απαιτείται) αλλά και για τη διαθεσιμότητα του προϊόντος στο χώρο του καταστήματος, επικοινωνείτε μαζί τους.

Θερμοπομπός (Κονβέκτορας)

- Σύγχρονο, με καλή απόδοση, αθόρυβη λειτουργία και turbo ανεμιστήρα
- Διαθέτει θερμοστάτη τριών θέσεων 750/1250/2000W

**2000
Watt**

29€
Κωδικός:
661089



Διαστ. συσκ.: (Μ) 730 x (Π) 145 x (Υ) 480 mm
Βάρος: 5 kg

Καλοριφέρ 2500W, 11 φέτες

Δυνατό και σύγχρονο καλοριφέρ λαδιού. Πρακτικό, ασφαλές και κατάλληλο για αρκετούς εσωτερικούς χώρους.
Με τρεις θέσεις ρύθμισης ισχύος:
1000W - 1ος διακόπτης/
1500W - 2ος διακόπτης/
2500W - και οι δύο μαζί

**2500
Watt**

49€
Κωδικός:
661033



Διαστάσεις συσκ.:
(Π) 160 x (Μ) 530 x (Υ) 660 mm
Βάρος: 12.9/14.1 kg

Ηλεκτρικά Θερμαντικά Πάnel Υπερύθρων IMPERIA

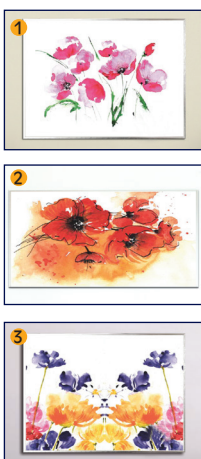

Πλεονεκτήματα της θέρμανσης με τα πάnel υπερύθρων: **Ευκολία εγκατάστασης:** Μία πρίζα και τέσσερα ούπα για στήριξη σε τοίχο ή ταβάνι είναι ό,τι χρειάζεστε. **Μηδενικό κόστος συντήρησης:** Δεν χρειάζεται service. **Άνετο και υγιές περιβάλλον:** Είναι αθόρυβο στην λειτουργία δεν αναδύει τη σκόνη, συμβάλλει στην αφαίρεση της υγρασίας των τοίχων που θερμαίνει. **Εξοικονόμηση κόστους θέρμανσης:** Το κόστος της θέρμανσης είναι σημαντικά χαμηλό αφού έχει μεγάλη ενεργειακή απόδοση ζεσταίνει, όπως ο ήλιος με τις ακτίνες του, τοίχους και αντικείμενα και όχι τον αέρα, επομένως κρατά τη θέρμανση και μετά τον αερισμό του χώρου. **Σεβεται την αισθητική του χώρου σας:** Μπορείτε, αν θέλετε, να εκτυπώσετε το θέμα-παράσταση που ταιριάζει στο χώρο σας κάνοντας το πάnel ένα πίνακα ζωγραφικής. Οι κωδικοί 6610781, 6610782, 6610783 έχουν την εικονιζόμενη εκτύπωση.

| ΚΩΔΙΚ. | ΤΥΠΟΣ | ΙΣΧΥΣ (Watt) | ΕΠΙΦΑΝΕΙΑ ΘΕΡΜΑΝΣΗΣ | ΔΙΑΣΤΑΣΕΙΣ (ΜxΠxΠ) | ΒΑΡΟΣ (kg) | ΤΙΜΗ |
|-----------|----------|--------------|----------------------|--------------------|------------|-------|
| 661076 | VCIR-650 | 650 | 11-14 m ² | 60x90x2,5 cm | 5,5 | 159 € |
| 1 6610781 | VCIR-800 | 800 | 14-17 m ² | 60x120x2,5 cm | 7,5 | 215 € |
| 2 6610782 | VCIR-800 | 800 | 14-17 m ² | 60x120x2,5 cm | 7,5 | 215 € |
| 3 6610783 | VCIR-800 | 800 | 14-17 m ² | 60x120x2,5 cm | 7,5 | 215 € |

Θερμαντικά Υγραερίου

Σόμπα Υγραερίου & Χαλαζία (2 σε 1)

- Με πιεζοηλεκτρική ανάφλεξη, κατάλληλη για χρήση με Υγραέριο (LPG)/Βουτάνιο/ Προπάνιο ή με ρεύμα (για τον χαλαζία)
- Με σύστημα προστασίας και διακοπής λειτουργίας σε περίπτωση: ✓ έλλειψης οξυγόνου ✓ έλλειψης φλόγας ✓ ανατροπής της συσκευής
- Μπουκάλα αερίου: έως 15Kg
- Με βελτιωμένη υψηλής ποιότητας κεραμική εστία
- Με τρεις ρυθμίσεις θέρμανσης με αέριο: 1550 / 2900 / 4200 W
- Με τρεις ρυθμίσεις θέρμανσης με χαλαζία (quartz): 450/ 900/ 1350W 230V/50Hz
- Με ροδάκια για εύκολη μετακίνηση

* Στην τιμή δεν περιλαμβάνεται ο ρυθμιστής αερίου:

Σετ ρυθμιστής αερίου με σωλήνα 80 cm & 2 σφιγκτήρες

7€
Κωδικός: 661062



79€
Κωδικός:
661064

2 σε 1

Διπλής λειτουργίας!
✓ Σόμπα υγραερίου 4200 W
✓ ή Σόμπα χαλαζία 1350 W

Θερμάστρα Υγραερίου

119€
Κωδικός:
661045

- Απόδοση από 5000W έως 13000W
- Καλύπτουν επιφάνεια 20-25 m²
- Πιεζοηλεκτρική ανάφλεξη και ρυθμιστής έντασης
- Αυτόματη διακοπή λειτουργίας σε περίπτωση ανατροπής
- Διάμετρος βάσης: 46 cm
- Συνολικό ύψος: 220 cm
- Διαστ. συσκ.: (Μ) 46x(Π) 46x(Υ) 88 cm
- Βάρος: 16 kg

Περιλαμβάνει σωλήνα 1,4 m και ροδάκια μεταφοράς

* Στην τιμή δεν περιλαμβάνεται ο ρυθμιστής αερίου:

Σετ ρυθμιστής αερίου με σωλήνα 80 cm & 2 σφιγκτήρες

7€
Κωδικός: 661062



Ηλεκτρο-στατική βαφή Χρώμα Silver Grey

Με ροδάκια μεταφοράς

Σόμπα Pellet 10kW

UNIMAC



850€

Κωδικός:
661254

- ✓ Ισχυρή σόμπα Pellet 10kW με μεγάλη απόδοση θέρμανσης
- ✓ Ομοιόμορφη, σταθερή, τέλεια καύση
- ✓ Με ψηφιακό πίνακα λειτουργιών
- ✓ Συνοδεύεται με τηλεχειριστήριο

| | |
|-------------------------|----------------|
| ΚΩΔΙΚΟΣ | 661254 |
| ΟΝΟΜΑΣΤΙΚΗ ΙΣΧΥΣ (kW) | 10 |
| ΚΑΤΑΝΑΛΩΣΗ (Kg/h) | 0.8 - 2.0 |
| ΧΩΡΗΤΙΚ. ΔΕΞΑΜ. (kg) | 18 |
| ΑΥΤΟΝΟΜΙΑ (h) | 28 |
| ΕΞΑΓΩΓΗ ΚΑΜΙΝΑΔΑΣ (mm) | Ø80 |
| ΔΙΑΣΤΑΣΕΙΣ (ΜxΠxΥ) (cm) | 45.5x45.8x97.1 |
| ΒΑΡΟΣ (kg) | 94.5 |

Θερμαντικά Υπερύθρων Τοίχου - Οροφής

UNIMAC

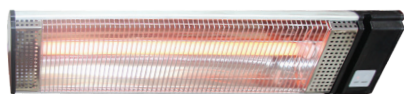

49€

Κωδικός:
661049

2000W

- ✓ Αντίσταση Ocr2515 (Ruby) άμεσης θέρμανσης με χαμηλή (1600k) ερυθρή φωτεινότητα
- ✓ Συνοδεύεται με τηλεκοντρόλ ON/OFF

- Διάρκεια Ζωής Λάμπας: 5000 h
- Βαθμός Προστασίας IP 24
- Κλάση Μόνωσης I
- Καλώδιο Παροχής: 1,8m H05RN-F x 1,0 mm²
- Διακόπτης ON-OFF
- Διαστάσεις: 85x21x15 cm
- Βάρος (Κ/Μ): 2,7/3,5 kg

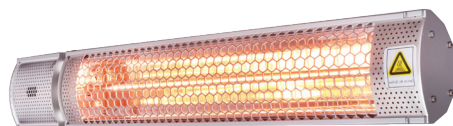

69€

Κωδικός:
661048

2000W

- ✓ Αντίσταση Tungsten άμεσης θέρμανσης (short wave) φωτεινότητας 2450k
- ✓ Συνοδεύεται με τηλεκοντρόλ ON/OFF, δύο θέσεων ισχύος (1000/2000W)

- Διάρκεια Ζωής Λάμπας: 6000 h
- Βαθμός Προστασίας IP 65
- Κλάση Μόνωσης I
- Καλώδιο Παροχής: 1,8m H05RN-F x 1,0 mm²
- Διακόπτης ON-OFF
- Διαστάσεις σισκ: 72x17x14 cm
- Βάρος (Κ/Μ): 2,3/2,6 kg



139€

Κωδικός:
661047

2000W

- ✓ Αντίσταση Carbon Fiber άμεσης θέρμανσης (medium wave) φωτεινότητας 1600k
- ✓ Διπλού τοιχώματος σώμα αλουμινίου, ενισχυμένη κατασκευή
- ✓ Μεγάλης αντοχής σε σκόνη και υγρασία (water proof)
- ✓ Τοποθετείται οριζόντια αλλά και κάθετα
- ✓ Συνοδεύεται με τηλεκοντρόλ ON/OFF, δύο θέσεων ισχύος (1000/2000W) με χρονοδιακόπτη (OFF Timer) 0-9 ωρών

- Διάρκεια Ζωής Λάμπας: 10000 h
- Βαθμός Προστασίας IP 65
- Κλάση Μόνωσης I
- Καλώδιο Παροχής: 1,8m H07RN-F x 1,5 mm²
- Διακόπτης ON-OFF
- Διαστάσεις σισκ: 92x22x25 cm
- Βάρος (Κ/Μ): 4,3/5,5 kg

Ντουλάπες Πλαστικές

Ντουλάπες ανθεκτικές, κομψές, λειτουργικές με ασάλινους μεντεσέδες

125€

Κωδ.: 610015
C100/172 (με ράφια)

125€

Κωδ.: 610016
C100/172PS (με ράφια και χώρο για σκούπα)



75€

Κωδ.: 610011
C100/092



172cm



172cm

Μπαούλο Πλαστικό

69€

Κωδ.: 610031
CB3/H

(Π) 138x(B) 53x(Υ) 57 cm



Χρώματος μεξ (RAL 1013)

Στις αναγραφόμενες τιμές συμπεριλαμβάνεται Φ.Π.Α. Για το κόστος μεταφορικών, συναρμολόγησης ή εγκατάστασης (όταν απαιτείται) αλλά και για τη διαθεσιμότητα του προϊόντος στο χώρο του καταστήματος, επικοινωνείτε μαζί τους.

Σκούπες αναρρόφησης υγρών & στερεών

69€ Κωδ.: 45874
VAC 20 S



139€ Κωδ.: 45838
Trenta X



Συνοδεύονται με:

- Σωλήνια σπирάλ με λαβή
- 2 προεκτάσεις
- Εξάρτημα σχισμής
- Πέλημα υγρών
- Φίλτρο αφρού
- Φίλτρο πάνινο

| ΚΩΔΙΚΟΣ | 45874 | 45838 |
|-------------------|-------|-------|
| ΙΣΧΥΣ (Watt) max. | 1200 | 1600 |
| ΡΟΗ ΑΕΡΑ (lt/min) | 1800 | 4200 |
| ΥΠΟΠΙΕΣΗ (mbar) | 180 | 270 |
| ΚΑΔΟΣ (lt) | 20 | 30 |
| ΒΑΡΟΣ (Kg) | 7,5 | 9,3 |

49€ Κωδικός:
605261



- Ανοξείδωτος κάδος (INOX)
- Μηχανισμός καθαρισμού φίλτρου (με εξωτερικό διακόπτη ηλεκτρομαγνητικής ταλάντωσης για τον καθαρισμό του φίλτρου)
- Τροχήλατο

| | |
|-------------------|---------|
| ΙΣΧΥΣ (Watt) | 1200 |
| ΡΟΗ ΑΕΡΑ (lt/min) | 1500 |
| ΥΠΟΠΙΕΣΗ (mbar) | 160 |
| ΚΑΔΟΣ (lt) | 20 |
| ΒΑΡΟΣ Κ/Μ(Kg) | 4,8/5,5 |



Σκούπες αναρρόφησης υγρών & στερεών

ΕΠΑΓΓΕΛΜΑΤΙΚΗ ΣΚΟΥΠΑ
ΜΕ 2 ΜΟΤΕΡ
(2x1200 Watt)

390€ Κωδ.: 45808
Domus IR03

Συνοδεύεται με:

- Σωλήνια σπирάλ με λαβή
- 2 προεκτάσεις
- Εξάρτημα σχισμής
- Πέλημα υγρών & σκόνης
- Φίλτρο πάνινο

| | |
|-------------------|--------|
| ΙΣΧΥΣ (Watt) max. | 2x1200 |
| ΡΟΗ ΑΕΡΑ (lt/min) | 6480 |
| ΥΠΟΠΙΕΣΗ (mbar) | 220 |
| ΚΑΔΟΣ (lt) | 77 |
| ΒΑΡΟΣ (kg) | 33,5 |



ΕΠΑΓΓΕΛΜΑΤΙΚΗ ΣΚΟΥΠΑ
ΜΕ 3 ΜΟΤΕΡ
(3x1200 Watt)

450€ Κωδ.: 45810
Taurus IR03

Συνοδεύεται με:

- Σωλήνια σπирάλ με λαβή
- 2 προεκτάσεις
- Εξάρτημα σχισμής
- Πέλημα υγρών & σκόνης
- Φίλτρο πάνινο

| | |
|-------------------|--------|
| ΙΣΧΥΣ (Watt) max. | 3x1200 |
| ΡΟΗ ΑΕΡΑ (lt/min) | 9720 |
| ΥΠΟΠΙΕΣΗ (mbar) | 220 |
| ΚΑΔΟΣ (lt) | 77 |
| ΒΑΡΟΣ (kg) | 34,5 |



Σκούπες κατάλληλες & για χρήση με ηλεκτρικά εργαλεία*

175€

Κωδ.: 45825
Trenta XE

*Εκτός από
τριβεία τοίχου



Κάδος
30Lt.

195€

Κωδ.: 45847
GB 50 XE

*Εκτός από
τριβεία τοίχου



Κάδος
50Lt.

| ΚΩΔΙΚΟΣ | 45825 | 45847 |
|-------------------|-------|-------|
| ΙΣΧΥΣ (Watt) max. | 1600 | 1600 |
| ΡΟΗ ΑΕΡΑ (lt/min) | 4200 | 4200 |
| ΥΠΟΠΙΕΣΗ (mbar) | 270 | 270 |
| ΚΑΔΟΣ (lt) | 30 | 50 |
| ΒΑΡΟΣ (kg) | 10 | 14 |

- Συνοδεύονται με:
- Σωλήνια σπирάλ με λαβή
 - 2 προεκτάσεις
 - Εξάρτημα σχισμής
 - Πέλημα υγρών & σκόνης
 - Φίλτρο αφρού
 - Αντάτορα εργαλείων
 - Σακούλα χάρτινη
 - Φίλτρο αφρού

290€ Κωδ.: 45877
PRO WORKER EM

| | |
|-------------------|------|
| ΙΣΧΥΣ (Watt) max. | 1400 |
| ΡΟΗ ΑΕΡΑ (lt/min) | 4200 |
| ΥΠΟΠΙΕΣΗ (mbar) | 240 |
| ΚΑΔΟΣ (lt) | 30 |
| ΒΑΡΟΣ (Kg) | 11 |

Ηλεκτρική σκούπα υγρών - στερεών με πρίζα για ηλεκτρικά εργαλεία και αυτοκαθαριζόμενο φίλτρο, κατάλληλη για απαιτητικές και δύσκολες εργασίες όπως χρήση με τριβεία τοίχου, τριβεία φανοποιίας κλπ.

- Υψηλής απόδοσης, αθόρυβο μοτέρ
- Λυχνία ένδειξης καθαρισμού φίλτρου
- Πρίζα για ηλεκτρικά εργαλεία μέχρι 2200 Watt
- Φίλτρο εισαγωγής HEPA με NANO TECH τεχνολογία
- Φίλτρο εξαγωγής HEPA
- Χρήση και ως φυστήρας
- Πλήρης σειρά εξαρτημάτων για αναρρόφηση υγρών και στερεών



Ιδανική
για τριβεία
τοίχου



ΚΛΑΣΗ M: Κατάλληλη για απορρόφηση σκόνης από τρίψιμο γυψοσανίδων, πέτρας, μπετόν, ασβέστη, ξύλων, χρωμάτων και βερνικιών

- Συνοδεύεται με:
- Σωλήνια σπирάλ
 - 2 προεκτάσεις
 - Εξάρτημα σχισμής
 - Πέλημα υγρών & σκόνης
 - Πέλημα πολλαπλών χρήσεων
 - Αντάτορα εργαλείων
 - Φίλτρο πλενόμενο
 - Φίλτρο αφρού
 - Φίλτρο εξαγωγής αέρα
 - Φίλτρο εξαγωγής αέρα φύξης
 - 2 σακούλες μικροϊνών

ΓΕΝΙΚΑ: Οι ψησταριές υγραερίου αποτελούν ένα σύγχρονο και πρακτικό τρόπο ψησίματος επειδή έχουν τα εξής πλεονεκτήματα: 1) ανάβουν αμέσως και αναπτύσσουν θερμοκρασία εντός λίγων λεπτών 2) μπορούμε να ρυθμίσουμε εύκολα την θερμοκρασία 3) περιορίζουμε στο ελάχιστο τον καπνό 4) έχουμε αρκετά ευκολότερη εργασία καθαρισμού 5) μπορούμε να τις χρησιμοποιήσουμε σε οποιοδήποτε εξωτερικό χώρο ακόμη και σε μπαλκόνι 6) από γευστικής άποψης θεωρείται ότι πλησιάζουν αρκετά το ψήσιμο με κάρβουνα 7) λόγω της μαζικής παραγωγής τους τα τελευταία χρόνια, το κόστος τους μειώθηκε σημαντικά και είναι πλέον προσιτές σε πολύ μεγαλύτερο αριθμό καταναλωτών. **Η ΓΚΑΜΑ:** Ακολουθώντας σας παρουσιάζουμε τρεις σειρές για να επιλέξετε ανάλογα με τις ανάγκες σας, την συχνότητα ψησίματος, την ποσότητα ψησίματος καθώς και την ποιότητα σε σχέση με την τιμή.

ΣΕΙΡΑ BASIC



119€ Κωδικός: 661304

Με 2 καυστήρες

- ✓ Με 2 καυστήρες από ανοξείδωτο χάλυβα (inox) **3kW** ο καθένας ✓ Συνολική ισχύς **6kW**
- ✓ Αυτόματη πιεζοηλεκτρική ανάφλεξη
- ✓ Σχάρα από μαντέμι (εμαγίε για εύκολο καθαρίσµα)
- ✓ Σχάρα ζεστάµατος ✓ Επισµαλτωµένοι διαχύτες
- ✓ Θερµόµετρο inox ✓ Καπάκι µε ανοξείδωτη χειρολαβή και ανοξείδωτη µετώπη ✓ Πλαϊνά ράφια εργασίας ✓ Συλλέκτη για τα λίπη ✓ Ρόδες µεταφοράς
- ✓ Εύκολο καθαρίσµα

- Κύρια επιφάνεια ψησίµατος: 445x415mm
- Διαστάσεις συσκευής: 1100x590x900mm
- Διαστάσεις συσκευασίας: 620x565x415mm
- Βάρος (Κ/Μ): 18/21 kg

Σηµ.: Δεν περιλαµβάνεται ο ρυθµιστής αερίου ΚΩΔ.: 661062 ΤΙΜΗ: 7 €

149€ Κωδικός: 661305

Με 3 καυστήρες

- ✓ Με 3 καυστήρες από ανοξείδωτο χάλυβα (inox) **3kW** ο καθένας ✓ Συνολική ισχύς **9kW**
- ✓ Αυτόματη πιεζοηλεκτρική ανάφλεξη
- ✓ Σχάρα από μαντέμι (εμαγίε για εύκολο καθαρίσµα)
- ✓ Σχάρα ζεστάµατος ✓ Επισµαλτωµένοι διαχύτες
- ✓ Θερµόµετρο inox ✓ Καπάκι µε ανοξείδωτη χειρολαβή και ανοξείδωτη µετώπη ✓ Πλαϊνά ράφια εργασίας ✓ Συλλέκτη για τα λίπη ✓ Ρόδες µεταφοράς
- ✓ Εύκολο καθαρίσµα

- Κύρια επιφάνεια ψησίµατος: 565x415mm
- Διαστάσεις συσκευής: 1220x570x980mm
- Διαστάσεις συσκευασίας: 690x580x430mm
- Βάρος (Κ/Μ): 19/22 kg

Σηµ.: Δεν περιλαµβάνεται ο ρυθµιστής αερίου ΚΩΔ.: 661062 ΤΙΜΗ: 7 €

179€ Κωδικός: 661306

Με 4 καυστήρες

- ✓ Με 4 καυστήρες από ανοξείδωτο χάλυβα (inox) **3kW** ο καθένας ✓ Συνολική ισχύς **12kW**
- ✓ Αυτόματη πιεζοηλεκτρική ανάφλεξη
- ✓ Σχάρα από μαντέμι (εμαγίε για εύκολο καθαρίσµα)
- ✓ Σχάρα ζεστάµατος ✓ Επισµαλτωµένοι διαχύτες
- ✓ Θερµόµετρο inox ✓ Καπάκι µε ανοξείδωτη χειρολαβή και ανοξείδωτη µετώπη ✓ Πλαϊνά ράφια εργασίας ✓ Συλλέκτη για τα λίπη ✓ Ρόδες µεταφοράς
- ✓ Εύκολο καθαρίσµα

- Κύρια επιφάνεια ψησίµατος: 670x415mm
- Διαστάσεις συσκευής: 1330x570x980 mm
- Διαστάσεις συσκευασίας: 795x580x430 mm
- Βάρος (Κ/Μ): 21/24 kg

Σηµ.: Δεν περιλαµβάνεται ο ρυθµιστής αερίου ΚΩΔ.: 661062 ΤΙΜΗ: 7 €

ΣΕΙΡΑ PREMIUM



269€

Κωδικός: 661309

Με 3 καυστήρες
+ 1 πλαινή εστία

- ✓ Με 3 καυστήρες από ανοξείδωτο χάλυβα (inox) **2,7kW** ο καθένας και 1 πλαινή εστία **2,5kW** ✓ Συνολική ισχύς **10,6kW** ✓ Καπάκι διπλού τοιχώµατος ✓ Καπάκι µε ανοξείδωτη χειρολαβή και ανοξείδωτη µετώπη ✓ Αυτόµατη πιεζοηλεκτρική ανάφλεξη ✓ Σχάρα από μαντέμι (εμαγίε για εύκολο καθαρίσµα) ✓ Σχάρα ζεστάµατος ✓ Επισµαλτωµένοι διαχύτες ✓ Θερµόµετρο inox ✓ Πλαϊνά ράφια εργασίας ✓ Συλλέκτη για τα λίπη ✓ Ρόδες µεταφοράς ✓ Χώρο αποθήκευσης ✓ Εύκολο καθαρίσµα

- Κύρια επιφάνεια ψησίµατος: 520x395mm • Διαστάσεις συσκευής: 1170x555x1120mm
- Διαστάσεις συσκευασίας: 620x610x520mm • Βάρος (Κ/Μ): 27/30 kg

Σηµ.: Δεν περιλαµβάνεται ο ρυθµιστής αερίου ΚΩΔ.: 661062 ΤΙΜΗ: 7 €

299€

Κωδικός: 661310

Με 4 καυστήρες
+ 1 πλαινή εστία

- ✓ Με 4 καυστήρες από ανοξείδωτο χάλυβα (inox) **2,7kW** ο καθένας και 1 πλαινή εστία **2,5kW** ✓ Συνολική ισχύς **13,3kW** ✓ Καπάκι διπλού τοιχώµατος ✓ Καπάκι µε ανοξείδωτη χειρολαβή και ανοξείδωτη µετώπη ✓ Αυτόµατη πιεζοηλεκτρική ανάφλεξη ✓ Σχάρα από μαντέμι (εμαγίε για εύκολο καθαρίσµα) ✓ Σχάρα ζεστάµατος ✓ Επισµαλτωµένοι διαχύτες ✓ Θερµόµετρο inox ✓ Πλαϊνά ράφια εργασίας ✓ Συλλέκτη για τα λίπη ✓ Ρόδες µεταφοράς ✓ Χώρο αποθήκευσης ✓ Εύκολο καθαρίσµα

- Κύρια επιφάνεια ψησίµατος: 630x395mm • Διαστάσεις: 1285x555x1120mm
- Διαστάσεις συσκευασίας: 735x545x520mm • Βάρος (Κ/Μ): 32/35 kg

Σηµ.: Δεν περιλαµβάνεται ο ρυθµιστής αερίου ΚΩΔ.: 661062 ΤΙΜΗ: 7 €

Στις αναγραφόμενες τιμές **συμπεριλαμβάνεται Φ.Π.Α.** Για το κόστος μεταφορικών, συναρμολόγησης ή εγκατάστασης (όταν απαιτείται) αλλά και για τη διαθεσιμότητα του προϊόντος στο χώρο του καταστήματος, επικοινωνείτε μαζί τους.

Πίνακας περιεχομένων βασικών κατηγοριών



ΑΛΥΣΟΠΡΙΟΝΑ σελ. 2-3



ΨΕΚΑΣΤΙΚΑ σελ. 4-5



ΑΝΤΛΙΕΣ σελ. 6-13



ΒΕΝΖΙΝΟΚΙΝΗΤΗΡΕΣ σελ. 13



ΓΕΝΗΤΗΡΙΕΣ σελ. 14-15



ΦΟΡΤΙΣΤΕΣ σελ. 16-17



ΠΛΥΣΤΙΚΑ σελ. 18-19



ΑΕΡΑΣ σελ. 20-24



ΗΛΕΚΤΡΙΚΑ ΕΡΓΑΛΕΙΑ
σελ. 25-35



ΔΡΑΠΑΝΑ σελ. 36-37

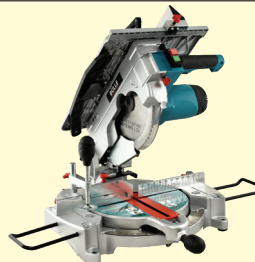

ΞΥΛΟΥΡΓΙΚΑ σελ. 38-39



ΗΛΕΚΤΡΟΣΥΓΚΟΛΛΗΣΕΙΣ
σελ. 40-43



ΚΑΡΟΤΣΙΑ
ΜΕΤΑΦΟΡΑΣ σελ. 46-47



ΠΑΛΑΓΚΑ σελ. 48-49



ΣΥΝΕΡΓΕΙΟ σελ. 51-55



ΘΕΡΜΑΝΣΗ σελ. 60-61

ΚΑΤΑΣΤΗΜΑ ΠΩΛΗΣΗΣ

